



14 Kasım 2011

# Alçak gerilim ürünleri Fiyat listesi

## Endüstride ve binalarda hayatı kolaylaştıran otomasyon teknolojileri

ABB, müşterilerine üretkenliklerini artıracakları, enerjiyi daha verimli kullanmalarını sağlayan, çevreye olan etkileri en aza indirmiş, ileri seviye ve güvenilir teknolojiye sahip alçak gerilim ürünleri ve servis hizmetleri sunuyor. Makina imalatçıları, bina, çimento, metal, kimya, kağıt, enerji, su ve atık su gibi

sektörlerdeki uygulamalara yönelik müşterilerin ihtiyaçlarını tam olarak karşılıyor. ABB'nin uzun yıllar boyu süregelen bilgi birikiminin sonucu geliştirilen ileri seviyeli teknolojiye sahip alçak gerilim ürünleri, sağladığı yüksek enerji tasarrufu ve ürün çeşitliliği nedeniyle ihtiyacınız olan çözümünüz olacak.

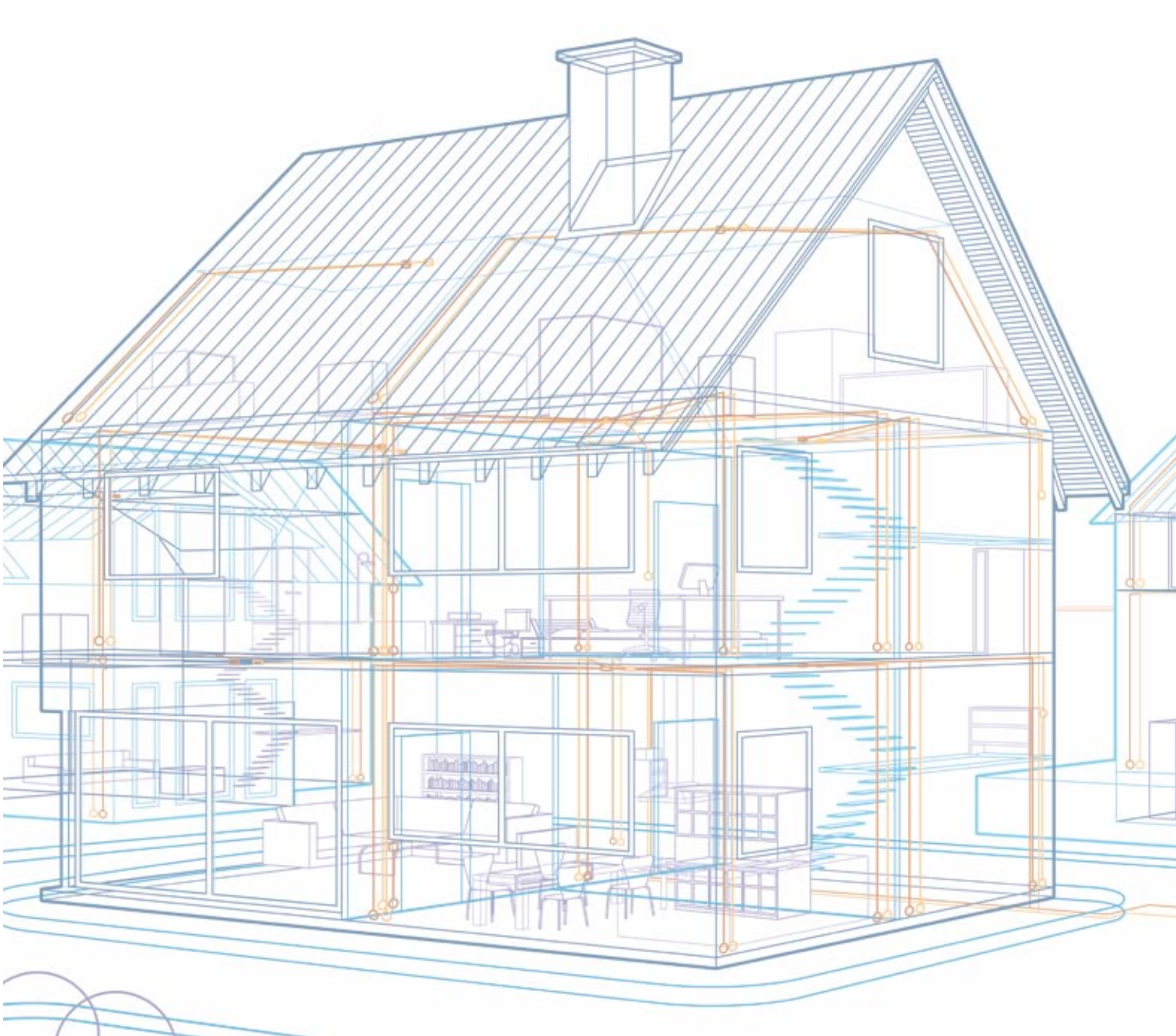



## Alçak gerilim dağıtım ve kontrol ürünleri

- 3 System Pro M ürünleri
- 3 Otomatik sigortalar
- 8 RCCB-toprak kaçak akım koruma anahtarları
- 9 RCD-toprak kaçak akım koruma röleleri
- 10 Kaçak akım röleleri için otomatik kapama üniteleri
- 10 Otomatik sigorta ve kaçak akım koruma cihazları için aksesuarlar
- 11 Modüler DIN rayı cihazları
- 11 Modüler dağıtım kutuları
- 12 ESB tesisat kontaktörleri
- 13 Kartuş sigorta yuvaları
- 13 Kartuş sigortalar
- 14 Parafudurlar
- 15 Modüler DIN rayı cihazları
- 18 Yük ayırıcıları
- 18 Sigortalı yük ayırıcıları
- 19 Sigortasız yük ayırıcıları / kesicileri
- 20 Emniyet yük ayırıcıları / kesicileri
- 22 Transfer şalterleri (1-0-2)
- 23 Otomatik transfer şalterleri
- 24 Pako şalterler
- 25 Kompakt tip devre kesiciler
- 25 FORMULA kompakt tip devre kesiciler
- 25 FORMULA kompakt devre kesiciler için aksesuarlar
- 30 Tmax XT kompakt tip devre kesiciler
- 32 Tmax XT devre kesiciler için aksesuarlar
- 33 EKIP elektronik açma üniteleri için aksesuarlar
- 34 Tmax T1-T7 kompakt tip devre kesiciler
- 36 Tmax T1-T7 devre kesiciler için aksesuarlar



# İçindekiler

40	Açık tip devre kesiciler	101	Butonlar ve sinyal lambaları
40	Emax X1 devre kesiciler	101	Lazer etiketleme sipariş sistemi
41	Emax X1 devre kesici aksesuarları	102	Modüler buton ve sinyal lambaları
42	Emax açık tip devre kesiciler	104	Modüler buton ve sinyal lambaları için aksesuarlar
44	Emax açık tip devre kesici aksesuarları	105	Kompakt seri buton ve sinyal lambaları
46	Devre kesiciler	106	Kumanda kutuları
46	Devre kesici için otomatizm üniteleri	106	Modüler ve kompakt kumanda kutuları
47	Alçak gerilim şebeke kalitesi ürünleri	109	Modüler otomasyon panoları
47	Alçak gerilim güç kondansatörleri	109	IS2 modüler panolar IP65
50	Reaktif güç kontrol röleleri	111	IS2 aksesuarları
50	Harmonik filtre reaktörleri	112	SR2 serisi panolar IP65
51	Kompanzasyon tröstörleri		
51	Aktif filtreler	117	ABB Ofis adresleri
53	Enerji analizörleri	118	ABB Partner listesi
58	Kontaktörler		
58	Mini kontaktörler		
59	AS serisi kontaktörler		
59	NS serisi yardımcı kontaktörler		
59	T16 serisi termik röleler		
60	AS serisi kontaktörler için aksesuarlar		
63	Yeni nesil AF serisi kontaktörler		
64	Yeni nesil NF serisi yardımcı kontaktörler		
65	AF serisi kontaktörler ve NF serisi yardımcı kontaktörler için aksesuarlar		
66	Yeni nesil TF42 serisi termik röleler		
66	EF19 ve EF45 serisi elektronik termik röleler		
67	A ve AF serisi kontaktörler		
67	N serisi yardımcı kontaktörler		
68	AL ve AE serisi kontaktörler		
68	NL serisi yardımcı kontaktörler		
69	UA serisi kompanzasyon kontaktörleri		
70	Kontaktörler için aksesuarlar		
72	Termik röleler		
72	TA serisi termik röleler		
73	E serisi elektronik termik röleler ve aksesuarlar		
74	Motor koruma şalterleri		
75	MS ve Tmax serisi motor koruma şalterleri		
75	Motor koruma şalteri aksesuarları		
76	Çok amaçlı motor koruma ve kontrol sistemi		
82	Yumuşak yolvericiler		
82	PSR serisi yumuşak yolvericiler		
82	PSE serisi yumuşak yolvericiler		
82	PST/PSTB serisi yumuşak yolvericiler		
84	CL serisi akıllı röleler		
86	Anahtarlama güç kaynakları		
87	R600 PLC arayüz rölesi ve optokuplör serisi		
88	Analog sinyal dönüştürücüleri		
90	Seri dönüştürücüler		
91	FieldBusPlug ve haberleşme üniteleri		
92	FieldBusPlug aksesuarlar		
93	Soketli röleler		
94	Endüstriyel elektronik kontrol röleleri		
97	CT serisi elektronik zaman röleleri		
99	Nihayet şalterleri		
100	Emniyet nihayet şalterleri		

Sayfa Tipi / Tanımı	Kodu	Fiyatı TL/Adet	Sayfa Tipi / Tanımı	Kodu	Fiyatı TL/Adet
<b>Otomatik sigortalar</b>			5	S 202-C 4	2CDS252001R0044 49,60
3	SH 201-B 6	2CDS211001R0065 11,60	5	S 202-C 6	2CDS252001R0064 43,60
3	SH 201-B 10	2CDS211001R0105 10,70	5	S 202-C 10	2CDS252001R0104 43,60
3	SH 201-B 16	2CDS211001R0165 10,70	5	S 202-C 16	2CDS252001R0164 43,60
3	SH 201-B 20	2CDS211001R0205 10,70	5	S 202-C 20	2CDS252001R0204 43,60
3	SH 201-B 25	2CDS211001R0255 10,70	5	S 202-C 25	2CDS252001R0254 43,60
3	SH 201-B 32	2CDS211001R0325 12,30	5	S 202-C 32	2CDS252001R0324 47,90
3	SH 201-B 40	2CDS211001R0405 15,70	5	S 202-C 40	2CDS252001R0404 52,10
3	SH 203-B 6	2CDS213001R0065 49,00	5	S 202-C 50	2CDS252001R0504 69,60
3	SH 203-B 10	2CDS213001R0105 46,60	5	S 202-C 63	2CDS252001R0634 86,90
3	SH 203-B 16	2CDS213001R0165 46,60	5	S 203-C 1	2CDS253001R0014 75,60
3	SH 203-B 20	2CDS213001R0205 46,60	5	S 203-C 2	2CDS253001R0024 72,50
3	SH 203-B 25	2CDS213001R0255 46,60	5	S 203-C 3	2CDS253001R0034 72,50
3	SH 203-B 32	2CDS213001R0325 51,30	5	S 203-C 4	2CDS253001R0044 72,50
3	SH 203-B 40	2CDS213001R0405 61,80	5	S 203-C 6	2CDS253001R0064 60,40
3	SH 201-C 6	2CDS211001R0064 11,60	5	S 203-C 10	2CDS253001R0104 60,40
3	SH 201-C 10	2CDS211001R0104 10,70	5	S 203-C 16	2CDS253001R0164 60,40
3	SH 201-C 16	2CDS211001R0164 10,70	5	S 203-C 20	2CDS253001R0204 60,40
3	SH 201-C 20	2CDS211001R0204 10,70	5	S 203-C 25	2CDS253001R0254 60,40
3	SH 201-C 25	2CDS211001R0254 10,70	5	S 203-C 32	2CDS253001R0324 61,60
3	SH 201-C 32	2CDS211001R0324 12,30	5	S 203-C 40	2CDS253001R0404 64,10
3	SH 201-C 40	2CDS211001R0404 15,70	5	S 203-C 50	2CDS253001R0504 91,70
3	SH 203-C 6	2CDS213001R0064 49,00	5	S 203-C 63	2CDS253001R0634 103,00
3	SH 203-C 10	2CDS213001R0104 46,60	5	S 204-C 1	2CDS254001R0014 102,00
3	SH 203-C 16	2CDS213001R0164 46,60	5	S 204-C 2	2CDS254001R0024 95,80
3	SH 203-C 20	2CDS213001R0204 46,60	5	S 204-C 3	2CDS254001R0034 95,80
3	SH 203-C 25	2CDS213001R0254 46,60	5	S 204-C 4	2CDS254001R0044 95,80
3	SH 203-C 32	2CDS213001R0324 51,30	5	S 204-C 6	2CDS254001R0064 86,00
3	SH 203-C 40	2CDS213001R0404 61,80	5	S 204-C 10	2CDS254001R0104 86,00
4	S 201-B 6	2CDS251001R0065 14,40	5	S 204-C 16	2CDS254001R0164 86,00
4	S 201-B 10	2CDS251001R0105 14,40	5	S 204-C 20	2CDS254001R0204 86,00
4	S 201-B 16	2CDS251001R1165 14,40	5	S 204-C 25	2CDS254001R0254 86,00
4	S 201-B 20	2CDS251001R0205 14,40	5	S 204-C 32	2CDS254001R0324 88,60
4	S 201-B 25	2CDS251001R0255 14,40	5	S 204-C 40	2CDS254001R0404 99,10
4	S 201-B 32	2CDS251001R0325 16,10	5	S 204-C 50	2CDS254001R0504 136,00
4	S 201-B 40	2CDS251001R0405 20,70	5	S 204-C 63	2CDS254001R0634 144,00
4	S 201-B 50	2CDS251001R0505 24,10	6	S 201 M-C 1	2CDS271001R0014 24,40
4	S 201-B 63	2CDS251001R0635 31,40	6	S 201 M-C 2	2CDS271001R0024 23,30
4	S 203-B 6	2CDS253001R0065 63,50	6	S 201 M-C 3	2CDS271001R0034 23,30
4	S 203-B 10	2CDS253001R0105 63,50	6	S 201 M-C 4	2CDS271001R0044 23,30
4	S 203-B 16	2CDS253001R0165 63,50	6	S 201 M-C 6	2CDS271001R0064 20,50
4	S 203-B 20	2CDS253001R0205 63,50	6	S 201 M-C 10	2CDS271001R0104 20,50
4	S 203-B 25	2CDS253001R0255 63,50	6	S 201 M-C 16	2CDS271001R0164 20,50
4	S 203-B 32	2CDS253001R0325 64,70	6	S 201 M-C 20	2CDS271001R0204 20,50
4	S 203-B 40	2CDS253001R0405 67,30	6	S 201 M-C 25	2CDS271001R0254 20,50
4	S 203-B 50	2CDS253001R0505 96,50	6	S 201 M-C 32	2CDS271001R0324 22,30
4	S 203-B 63	2CDS253001R0635 108,00	6	S 201 M-C 40	2CDS271001R0404 28,90
5	S 201-C 1	2CDS251001R0014 16,70	6	S 201 M-C 50	2CDS271001R0504 33,40
5	S 201-C 2	2CDS251001R0024 16,10	6	S 201 M-C 63	2CDS271001R0634 43,70
5	S 201-C 3	2CDS251001R0034 16,10	6	S 202 M-C 1	2CDS272001R0014 67,00
5	S 201-C 4	2CDS251001R0044 16,10	6	S 202 M-C 2	2CDS272001R0024 64,40
5	S 201-C 6	2CDS251001R0064 13,80	6	S 202 M-C 3	2CDS272001R0034 64,40
5	S 201-C 10	2CDS251001R0104 13,80	6	S 202 M-C 4	2CDS272001R0044 64,40
5	S 201-C 16	2CDS251001R0164 13,80	6	S 202 M-C 6	2CDS272001R0064 56,30
5	S 201-C 20	2CDS251001R0204 13,80	6	S 202 M-C 10	2CDS272001R0104 56,30
5	S 201-C 25	2CDS251001R0254 13,80	6	S 202 M-C 16	2CDS272001R0164 56,30
5	S 201-C 32	2CDS251001R0324 15,30	6	S 202 M-C 20	2CDS272001R0204 56,30
5	S 201-C 40	2CDS251001R0404 19,70	6	S 202 M-C 25	2CDS272001R0254 56,30
5	S 201-C 50	2CDS251001R0504 22,80	6	S 202 M-C 32	2CDS272001R0324 61,80
5	S 201-C 63	2CDS251001R0634 29,80	6	S 202 M-C 40	2CDS272001R0404 67,80
5	S 202-C 1	2CDS252001R0014 49,60	6	S 202 M-C 50	2CDS272001R0504 90,10
5	S 202-C 2	2CDS252001R0024 49,60	6	S 202 M-C 63	2CDS272001R0634 113,00
5	S 202-C 3	2CDS252001R0034 49,60	6	S 203 M-C 1	2CDS273001R0014 106,00

# Fihrist

Sayfa	Tipi / Tanımı	Kodu	Fiyatı TL/Adet
6	S 203 M-C 2	2CDS273001R0024	102,00
6	S 203 M-C 3	2CDS273001R0034	102,00
6	S 203 M-C 4	2CDS273001R0044	102,00
6	S 203 M-C 6	2CDS273001R0064	85,00
6	S 203 M-C 10	2CDS273001R0104	85,00
6	S 203 M-C 16	2CDS273001R0164	85,00
6	S 203 M-C 20	2CDS273001R0204	85,00
6	S 203 M-C 25	2CDS273001R0254	85,00
6	S 203 M-C 32	2CDS273001R0324	86,70
6	S 203 M-C 40	2CDS273001R0404	90,20
6	S 203 M-C 50	2CDS273001R0504	129,00
6	S 203 M-C 63	2CDS273001R0634	144,00
6	S 204 M-C 1	2CDS274001R0014	123,00
6	S 204 M-C 2	2CDS274001R0024	117,00
6	S 204 M-C 3	2CDS274001R0034	117,00
6	S 204 M-C 4	2CDS274001R0044	117,00
6	S 204 M-C 6	2CDS274001R0064	104,00
6	S 204 M-C 10	2CDS274001R0104	104,00
6	S 204 M-C 16	2CDS274001R0164	104,00
6	S 204 M-C 20	2CDS274001R0204	104,00
6	S 204 M-C 25	2CDS274001R0254	104,00
6	S 204 M-C 32	2CDS274001R0324	107,00
6	S 204 M-C 40	2CDS274001R0404	120,00
6	S 204 M-C 50	2CDS274001R0504	164,00
6	S 204 M-C 63	2CDS274001R0634	176,00
7	S281-C 80	GHS2810001R0804	62,00
7	S281-C 100	GHS2810001R0824	74,50
7	S283-C 80	GHS2830001R0804	190,00
7	S283-C 100	GHS2830001R0824	204,00
7	S291-C 80	GHS2912001R0804	91,30
7	S291-C 100	GHS2912001R0824	100,00
7	S291-C 125	GHS2912001R0844	110,00
7	S293-C 80	GHS2932001R0804	270,00
7	S293-C 100	GHS2932001R0824	283,00
7	S293-C 125	GHS2932001R0844	298,00
<b>DIN raya geçmeli butonlar &amp; sinyal lambaları</b>			
7	E215-16-11C	2CCA703151R0001	37,80
7	E215-16-11D	2CCA703152R0001	37,80
7	E219-C	2CCA703401R0001	27,60
7	E219-D	2CCA703402R0001	27,60
7	E219-E	2CCA703403R0001	27,60
7	E219-G	2CCA703404R0001	27,60
<b>RCCB - Toprak kaçak akım koruma anahtarları</b>			
8	FH202 AC-25/0.03	2CSF202004R1250	68,20
8	FH202 AC-40/0.03	2CSF202004R1400	71,90
8	FH202 AC-63/0.03	2CSF202004R1630	105,00
8	FH202 AC-25/0.3	2CSF202003R3250	66,40
8	FH202 AC-40/0.3	2CSF202003R3400	70,00
8	FH202 AC-63/0.3	2CSF202003R3630	94,30
8	FH204 AC-25/0.03	2CSF204004R1250	97,00
8	FH204 AC-40/0.03	2CSF204004R1400	101,00
8	FH204 AC-63/0.03	2CSF204004R1630	133,00
8	FH204 AC-25/0.3	2CSF204003R3250	90,50
8	FH204 AC-40/0.3	2CSF204003R3400	94,70
8	FH204 AC-63/0.3	2CSF204003R3630	120,00
8	F202 AC-80/0.03	2CSF202001R1800	183,00
8	F202 AC-100/0.03	2CSF202001R1900	281,00
8	F202 AC-80/0.3	2CSF202001R3800	141,00
8	F202 AC-100/0.3	2CSF202001R3900	222,00
8	F204 AC-80/0.03	2CSF204001R1800	272,00
8	F204 AC-100/0.03	2CSF204001R1900	442,00
8	F204 AC-125/0.03	2CSF204001R1950	991,00
8	F204 AC-80/0.3	2CSF204001R3800	212,00

Sayfa	Tipi / Tanımı	Kodu	Fiyatı TL/Adet
8	F204 AC-100/0.3	2CSF204001R3900	363,00
8	F204 AC-125/0.3	2CSF204001R3950	913,00
8	FH202 A-25/0.03	2CSF202102R1250	105,00
8	FH202 A-40/0.03	2CSF202102R1400	111,00
8	FH202 A-63/0.03	2CSF202102R1630	150,00
8	FH204 A-25/0.03	2CSF204102R1250	153,00
8	FH204 A-40/0.03	2CSF204102R1400	162,00
8	FH204 A-63/0.03	2CSF204102R1630	185,00
9	F202 AC S-40/0.1	2CSF202901R2400	196,00
9	F202 AC S-63/0.1	2CSF202901R2630	206,00
9	F202 AC S-40/0.3	2CSF202901R3400	187,00
9	F202 AC S-63/0.3	2CSF202901R3630	196,00
9	F202 AC S-40/0.5	2CSF202901R4400	187,00
9	F202 AC S-63/0.5	2CSF202901R4630	196,00
9	F202 AC S-40/1	2CSF202901R5400	187,00
9	F204 AC S-63/1	2CSF202901R5630	196,00
9	F204 AC S-40/0.1	2CSF204901R2400	305,00
9	F204 AC S-63/0.1	2CSF204901R2630	322,00
9	F204 AC S-40/0.3	2CSF204901R3400	292,00
9	F204 AC S-63/0.3	2CSF204901R3630	307,00
9	F204 AC S-40/0.5	2CSF204901R4400	292,00
9	F204 AC S-63/0.5	2CSF204901R4630	307,00
9	F204 AC S-40/1	2CSF204901R5400	292,00
9	F204 AC S-63/1	2CSF204901R5630	307,00
<b>RCD - toprak kaçak akım koruma röleleri</b>			
9	DDA202 AC-25/0.03	2CSB202001R1250	151,00
9	DDA202 AC-40/0.03	2CSB202001R1400	151,00
9	DDA202 AC-63/0.03	2CSB202001R1630	151,00
9	DDA 62 100A 30mA	36229002	377,00
9	DDA202 AC-25/0.3	2CSB202001R3250	135,00
9	DDA202 AC-40/0.3	2CSB202001R3400	135,00
9	DDA202 AC-63/0.3	2CSB202001R3630	135,00
9	DDA 62 100A 300mA	36229010	345,00
9	DDA203 AC-25/0.03	2CSB203001R1250	163,00
9	DDA203 AC-40/0.03	2CSB203001R1400	163,00
9	DDA203 AC-63/0.03	2CSB203001R1630	163,00
9	DDA203 AC-25/0.3	2CSB203001R3250	158,00
9	DDA203 AC-40/0.3	2CSB203001R3400	158,00
9	DDA203 AC-63/0.3	2CSB203001R3630	158,00
9	DDA204 AC-25/0.03	2CSB204001R1250	187,00
9	DDA204 AC-40/0.03	2CSB204001R1400	187,00
9	DDA204 AC-63/0.03	2CSB204001R1630	187,00
9	DDA 64 100A 30mA	36229044	474,00
9	DDA204 AC-25/0.3	2CSB204001R3250	185,00
9	DDA204 AC-40/0.3	2CSB204001R3400	185,00
9	DDA204 AC-63/0.3	2CSB204001R3630	185,00
9	DDA 64 100A 300mA	36229051	472,00
<b>Kaçak akım röleleri için otomatik kapama üniteleri</b>			
10	F2C-ARI	2CSF200996R0013	1.024,00
10	F2C-ARH	2CSF200992R0005	451,00
<b>Otomatik sigorta ve kaçak akım koruma cihazları için aksesuarlar</b>			
10	S2C-S/H6R	2CDS200922R0001	51,30
10	S2C-H6R	2CDS200912R0001	37,10
10	S2C-A1	2CDS200909R0001	87,70
10	S2C-A2	2CDS200909R0002	87,70
10	F2C-A1	2CSS200933R0011	142,00
10	F2C-A2	2CSS200933R0012	142,00
10	S2C-UA 24	2CSS200911R0002	117,00
10	S2C-UA110	2CSS200911R0004	117,00
10	S2C-UA230	2CSS200911R0006	117,00
10	S290-S11	GHS2901902R0018	54,90
10	S290-H11	GHS2901916R0011	39,60
10	S290-A1	GHS2901909R0011	111,00



# Fihrist

Sayfa Tipi / Tanımı	Kodu	Fiyatı TL/Adet
10 S290-A2	GHS2901909R0012	111,00
10 S290-UA 24	GHS2901911R0012	120,00
10 S290-UA 110	GHS2901911R0014	120,00
10 S290-UA 230	GHS2901911R0015	120,00
<b>Baralar</b>		
10 PS 1/57/6	2CDL210005R0657	29,00
10 PS 1/60	2CDL210001R1060	34,90
10 PS 1/60/16	2CDL210001R1660	40,40
10 PS 2/12	2CDL220001R1012	40,40
10 PS 2/58	2CDL220001R1058	63,80
10 PS 2/58/16	2CDL220001R1658	75,20
10 PS 3/12	2CDL230001R1012	46,40
10 PS 3/12/16	2CDL230001R1612	52,00
10 PS 3/12 FI	2CDL230002R1012	58,00
10 PS 4/12	2CDL240101R1012	58,00
10 PS 4/12/16	2CDL240101R1612	69,60
10 PS 4/12 NA	2CDL240213R1012	69,60
10 PS 4/58 N	2CDL240101R1058	150,00
10 PS 4/60	2CDL240101R1060	150,00
10 PS 4/60/16	2CDL240101R1660	150,00
10 PS-END	2CDL200001R0001	1,70
10 SZ-BSK	2CDL200001R0011	4,30
<b>Modüler dağıtım kutuları</b>		
11 RAL916 SÜ kapaksız 2 modül	1SL2402A00	7,70
11 RAL916 SÜ kapaksız 4 modül	1SL2404A00	8,80
11 RAL916 SÜ kapaksız 6 modül	1SL2406A00	14,40
11 RAL916 SÜ opak kapaklı 8 modül	1SL2438A00	22,20
11 RAL916 SÜ opak kapaklı 12 modül	1SL2442A00	30,10
11 RAL916 SÜ opak kapaklı 24 modül	1SL2444A00	58,40
11 RAL916 SÜ opak kapaklı 36 modül	1SL2446A00	76,70
11 RAL916 SÜ şeffaf kapaklı 8 modül	1SL2458A00	22,20
11 RAL916 SÜ şeffaf kapaklı 12 modül	1SL2462A00	30,10
11 RAL916 SÜ şeffaf kapaklı 24 modül	1SL2464A00	58,40
11 RAL916 SÜ şeffaf kapaklı 36 modül	1SL2466A00	76,70
11 RAL916 SA opak kapaklı 8 modül	1SL2040A00	22,20
11 RAL916 SA opak kapaklı 12 modül	1SL2041A00	30,10
11 RAL916 SA opak kapaklı 24 modül	1SL2045A00	58,40
11 RAL916 SA opak kapaklı 36 modül	1SL2048A00	76,70
11 RAL916 SA şeffaf kapaklı 8 modül	1SL2057A00	22,20
11 RAL916 SA şeffaf kapaklı 12 modül	1SL2061A00	30,10
11 RAL916 SA şeffaf kapaklı 24 modül	1SL2063A00	58,40
11 RAL916 SA şeffaf kapaklı 36 modül	1SL2065A00	76,70
11 Opak kapak SÜ - siva altı 8 modül	1SL2078A00	15,80
11 Opak kapak SÜ - siva altı 12 modül	1SL2079A00	22,00
11 Opak kapak SÜ - siva altı 24 modül	1SL2080A00	31,20
11 Opak kapak SÜ - siva altı 36 modül	1SL2081A00	62,60
11 Şeffaf kapak SÜ - siva altı 8 modül	M120740000	15,80
11 Şeffaf kapak SÜ - siva altı 12 modül	M120750000	22,00
11 Şeffaf kapak SÜ - siva altı 24 modül	M120760000	31,20
11 Şeffaf kapak SÜ - siva altı 36 modül	M120770000	62,60
11 Siva üstü için kilit mekanizması	M128640000	59,40
11 Modül boşluk kapağı	1SL2859A00	7,90
11 4-6 modül için klemensler	M125020000	5,70
11 8 modül için klemensler	M124920000	25,60
11 12 modül için klemensler	M124950010	32,00
11 24 modül için klemensler	M125040000	46,90
11 36 modül için klemensler	M125050000	55,40
<b>ESB tesisat kontaktörleri</b>		
12 ESB20-11	GHE3211302R0006	62,40
12 ESB20-20	GHE3211102R0006	62,40
12 ESB20-02	GHE3211202R0006	62,40
12 ESB24-22	GHE3291302R0006	76,00
12 ESB24-31	GHE3291602R0006	76,00

Sayfa Tipi / Tanımı	Kodu	Fiyatı TL/Adet
12 ESB24-40	GHE3291102R0006	76,00
12 ESB24-04	GHE3291202R0006	76,00
12 ESB40-22	GHE3491302R0006	164,00
12 ESB40-31	GHE3491602R0006	164,00
12 ESB40-40	GHE3491102R0006	164,00
12 ESB63-20	GHE3691402R0006	242,00
12 ESB63-31	GHE3691602R0006	242,00
12 ESB63-40	GHE3691102R0006	242,00
<b>ESB tesisat kontaktörleri için yardımcı kontaklar</b>		
12 EH 04-20	GHE3401321R0001	44,70
12 EH 04-11	GHE3401321R0002	44,70
<b>Kartuş sigorta yuvaları</b>		
13 E91/20	2CSM200983R1801	8,60
13 E91hN/20	2CSM200963R1801	16,50
13 E93/20	2CSM200943R1801	23,20
13 E91/32	2CSM200923R1801	8,90
13 E91hN/32	2CSM200913R1801	17,60
13 E93/32	2CSM204753R1801	25,10
13 E 931/50	2CSM361610R1801	26,10
13 E 931N/50	2CSM365610R1801	52,10
13 E 933/50	2CSM363610R1801	81,00
13 E 931/125	2CSM371710R1801	70,40
13 E 931N/125	2CSM375710R1801	142,00
13 E 933/125	2CSM373710R1801	221,00
<b>Kartuş sigortalar</b>		
13 E 9F8 GG2	2CSM256393R1801	5,10
13 E 9F8 GG4	2CSM258663R1801	5,10
13 E 9F8 GG6	2CSM257483R1801	5,10
13 E 9F8 GG10	2CSM277573R1801	5,10
13 E 9F8 GG16	2CSM277133R1801	5,10
13 E 9F8 GG20	2CSM277503R1801	5,10
13 E 9F10 GG2	2CSM258723R1801	3,70
13 E 9F10 GG4	2CSM257543R1801	3,70
13 E 9F10 GG6	2CSM256363R1801	3,70
13 E 9F10 GG8	2CSM258633R1801	3,70
13 E 9F10 GG10	2CSM257453R1801	3,70
13 E 9F10 GG16	2CSM277543R1801	3,70
13 E 9F10 GG20	2CSM277323R1801	3,70
13 E 9F10 GG25	2CSM277103R1801	3,70
13 E 9F10 GG32	2CSM258713R1801	3,70
13 E 9F14 GG40	2CSM257513R1801	6,90
13 E 9F14 GG50	2CSM258333R1801	6,90
13 E 9F22 GG63	2CSM258213R1801	16,30
13 E 9F22 GG80	2CSM257033R1801	16,30
13 E 9F22 GG100	2CSM259523R1801	16,30
<b>Parafudurlar</b>		
14 OVR T1 25 255	2CTB815101R0100	682,00
14 OVR T1+2 25 255 TS*	2CTB815101R0300	629,00
14 OVR T1 3L 25 255 TS	2CTB815101R0600	1.528,00
14 OVR T1 3N 25 255 TS	2CTB815101R0700	1.868,00
14 OVR T1 4L 25 255 TS	2CTB815101R0800	1.833,00
14 OVR T2 15 275 P	2CTB803851R2400	101,00
14 OVR T2 1N 15 275 P	2CTB803952R1200	242,00
14 OVR T2 40 275	2CTB804201R0100	129,00
14 OVR T2 40 275 P	2CTB803851R2300	107,00
14 OVR T2 40 275 P TS	2CTB803851R1700	242,00
14 OVR T2 1N 40 275 P	2CTB803952R1100	235,00
14 OVR T2 1N 40 275 P TS	2CTB803952R0500	241,00
14 OVR T2 3L 40 275 P	2CTB803853R2400	288,00
14 OVR T2 3L 40 275 P TS	2CTB803853R2500	317,00
14 OVR T2 3N 40 275 P	2CTB803953R1100	399,00
14 OVR T2 3N 40 275 P TS	2CTB803953R0500	459,00
14 OVR TC 24 V P	2CTB804820R0200	143,00

Sayfa Tipi / Tanımı	Kodu	Fiyatı TL/Adet
14 OVR TC 48 V P	2CTB804820R0300	143,00
14 OVR TC 200 FR P	2CTB804820R0500	145,00
14 OVR T2 15 275 C	2CTB803854R1200	74,30
14 OVR T2 40 275 C	2CTB803854R1000	81,60
14 OVR T2 70 275 s C	2CTB803854R0700	94,90
<b>Modüler DIN rayı cihazları</b>		
15 E 232-230	2CDE110000R0501	87,90
15 E 232 E-230N	2CDE110000R0511	158,00
15 E 232-HLM	2CDE150000R0521	151,00
15 TW-1	2CSM204135R1341	195,00
15 TWA-1	2CSM204365R1341	411,00
15 M1174	2CSM110000R0711	33,70
15 M1175	2CSM210000R0721	33,70
15 M1175-C	2CSM211000R0721	52,50
15 DBB 23 00 0	2CMA180800R1000	1.042,00
15 DAB 13 00 0	2CMA180806R1000	1.042,00
16 E 251 - 230V	2CSM111000R0201	54,60
16 E 251 - 24V	2CSM411000R0201	98,20
16 E 252 - 230V	2CSM112000R0201	102,00
16 E 252 - 24V	2CSM412000R0201	140,00
16 E 256. 1-230	2CSM115000R0201	75,00
16 E 257C10-24V	2CSM411000R0211	134,00
16 E 257C10-230V	2CSM111000R0211	134,00
16 E 257C20-24V	2CSM412000R0211	204,00
16 E 257C20-230V	2CSM112000R0211	204,00
16 E250CM20	2CSM012100R0201	63,40
16 E257CM	2CSM000200R0211	145,00
16 E250 H20	2CSM002400R0201	70,10
16 E201/25g	2CDE281001R1025	25,60
16 E201/32g	2CDE281001R1032	27,10
16 E202/25g	2CDE282001R1025	52,70
16 E202/32g	2CDE282001R1032	56,70
16 E203/25g	2CDE283001R1025	81,60
16 E203/32g	2CDE283001R1032	88,30
16 E204/25g	2CDE284001R1025	109,00
16 E204/32g	2CDE284001R1032	118,00
16 E213-25-001	2CCA703041R0001	47,50
16 E213-25-002	2CCA703046R0001	84,20
16 E214-25-101	2CCA703026R0001	65,10
16 E214-25-202	2CCA703031R0001	124,00
17 RD2	2CSM142120R1201	502,00
17 RD3	2CSJ201001R0002	689,00
17 RD3-P	2CSJ203001R0002	1.192,00
17 TR1	2CSG035100R1211	171,00
17 TR2	2CSG060100R1211	220,00
17 TR3	2CSG080100R1211	275,00
17 TR4	2CSG110100R1211	371,00
17 TR5/C	2CSG210100R1211	587,00
17 TR5/A	2CSG210200R1211	745,00
17 AT1	2CSM204205R0601	100,00
17 AT1-R	2CSM204215R0601	106,00
17 AT3-R	2CSM204235R0601	125,00
17 AT3-7R	2CSM204245R0601	200,00
17 D1	2CSM258763R0621	233,00
17 D2	2CSM256313R0621	320,00
<b>Sigortalı yük ayırıcıları</b>		
18 XLP 000-6CC	1SEP201428R0001	111,00
18 XLP 00-6BC	1SEP101890R0002	129,00
18 XLP 1-6BC	1SEP101891R0002	342,00
18 XLP 2-6BC	1SEP101892R0002	446,00
18 XLP 3-6BC	1SEP101975R0002	601,00
18 OS32GD12P	1SCA114581R1001	397,00
18 OS63GD12P	1SCA115227R1001	440,00

Sayfa Tipi / Tanımı	Kodu	Fiyatı TL/Adet
18 OS125GD12P	1SCA115641R1001	502,00
18 OS160GD12P	1SCA115643R1001	622,00
18 OS250D03P	1SCA022719R0090	976,00
18 OS400D03P	1SCA022719R0250	1.477,00
18 OS630D03P	1SCA022825R2830	1.984,00
18 OS800D03P	1SCA022825R4880	2.800,00
18 OS1250D03P	1SCA105475R1001	5.611,00
18 OHB65J6	1SCA022380R9660	49,60
18 OHB95J12	1SCA022381R0830	49,60
18 OHB145J12	1SCA022381R2110	56,00
18 OHB150J12P	1SCA022865R9430	100,20
18 OHB200J12P	1SCA022865R9510	100,20
18 OXP6X430	1SCA022056R6030	19,00
18 OXP12X535	1SCA022042R6110	52,00
18 OA1G10	1SCA022353R4970	19,40
18 OA3G01	1SCA022456R7410	28,00
18 OFM260	1SCA022459R8560	171,00
18 OFM690	1SCA022459R8480	169,00
<b>Sigortasız yük ayırıcıları / kesicileri</b>		
19 OT16F3	1SCA104811R1001	70,00
19 OT25F3	1SCA104857R1001	72,00
19 OT40F3	1SCA104902R1001	75,00
19 OT63F3	1SCA105332R1001	128,00
19 OT80F3	1SCA105798R1001	132,00
19 OT100F3	1SCA105004R1001	166,00
19 OT125F3	1SCA105033R1001	206,00
19 OT160E3	1SCA022257R5950	245,00
19 OT200E03P	1SCA022712R0800	343,00
19 OT250E03P	1SCA022710R0100	410,00
19 OT315E03P	1SCA022718R8510	585,00
19 OT400E03P	1SCA022718R8780	675,00
19 OT630E03P	1SCA022718R8940	880,00
19 OT800E03P	1SCA022718R9410	1.449,00
19 OT1000E03P	1SCA022860R5930	2.540,00
19 OT1250E03P	1SCA022860R6230	2.918,00
19 OT1600E03P	1SCA022860R6580	3.279,00
19 OT2000E03P	1SCA108036R1001	4.772,00
19 OT2500E03P	1SCA104972R1001	5.424,00
19 OETL3150K3	1SCA022115R6340	6.509,00
19 OHBS1AH	1SCA102680R1001	14,00
19 OHYS1AH	1SCA105290R1001	14,00
19 OHBS2AJ	1SCA105213R1001	14,00
19 OHYS2AJ	1SCA105296R1001	14,00
19 OHB65J6T	1SCA022399R8110	49,60
19 OHB95J12	1SCA022381R0830	49,60
19 OHB125J12	1SCA022381R1560	56,00
19 OHB150J12P	1SCA022865R9430	100,20
19 YASDA7	1SCA022071R3010	155,00
19 OEMO0004/220V AC	1SCA022849R3790	3.000,00
19 OXS6X85	1SCA101647R1001	16,20
19 OXS6X120	1SCA101654R1001	16,20
19 OXS6X160	1SCA101656R1001	16,20
19 OXS6X180	1SCA101659R1001	16,20
19 OXS6X250	1SCA101660R1001	16,20
19 OXS6X455	1SCA101662R1001	19,40
19 OXP6X500	1SCA109416R1001	19,40
19 OXP12X535	1SCA022042R6110	52,00
19 OA1G10	1SCA022353R4970	19,40
19 OA1G01	1SCA022353R4890	19,40
19 OA3G01	1SCA022456R7410	28,00
19 OA2G11	1SCA022379R8100	24,70
19 OAZX1	1SCA022467R5140	40,90



Sayfa Tipi / Tanımı	Kodu	Fiyatı TL/Adet	Sayfa Tipi / Tanımı	Kodu	Fiyatı TL/Adet
<b>Emniyet yük ayırıcıları / kesicileri</b>			22	OT630E03CP	1SCA022785R6050 2.914,00
20	OT16FT3HY3ST1	1SCA104848R1001 43,00	22	OT800E03CP	1SCA022785R6300 4.349,00
20	OT25FT3HY3ST1	1SCA104897R1001 45,00	22	OT1000E03CP	1SCA022872R1680 5.521,00
20	OT40FT3HY3ST1	1SCA104953R1001 70,00	22	OT1250E03CP	1SCA022872R0790 6.413,00
20	OT63FT3HY7ST2	1SCA105391R1001 102,00	22	OT1600E03CP	1SCA022872R1840 7.135,00
20	OT80FT3HY7ST2	1SCA105441R1001 177,00	22	OT2000E03CP	1SCA103908R1001 11.954,00
20	OT100FT3HY7ST4	1SCA105030R1001 184,00	22	OT2500E03CP	1SCA105615R1001 13.031,00
20	OT125FT3HY7ST4	1SCA105065R1001 221,00	22	OT160E04CP	1SCA022775R9440 1.107,00
20	OT16FT3HS3ST1	1SCA110539R1001 43,00	22	OT200E04CP	1SCA022771R7280 1.260,00
20	OT25FT3HS3ST1	1SCA104892R1001 45,00	22	OT250E04CP	1SCA022775R4640 1.406,00
20	OT40FT3HS3ST1	1SCA104948R1001 70,00	22	OT315E04CP	1SCA022775R7150 1.717,00
20	OT63FT3HS7ST2	1SCA105388R1001 102,00	22	OT400E04CP	1SCA022771R8680 2.342,00
20	OT80FT3HS7ST2	1SCA105438R1001 177,00	22	OT630E04CP	1SCA022785R6130 3.373,00
20	OT100FT3HS7ST4	1SCA105027R1001 184,00	22	OT800E04CP	1SCA022785R6210 5.630,00
20	OT125FT3HS7ST4	1SCA105063R1001 221,00	22	OT1000E04CP	1SCA022872R1500 7.192,00
20	OT16F3HY5X6ST1	1SCA104827R1001 58,00	22	OT1250E04CP	1SCA022872R1250 8.308,00
20	OT25F3HY5X6ST1	1SCA104872R1001 68,00	22	OT1600E04CP	1SCA022872R2310 9.339,00
20	OT40F3HY5X6ST1	1SCA104928R1001 82,00	22	OT2000E04CP	1SCA103912R1001 14.920,00
20	OT63F3HY5X6ST2	1SCA105363R1001 146,00	22	OT2500E04CP	1SCA103906R1001 15.941,00
20	OT80F3HY5X6ST2	1SCA105411R1001 163,00	22	OTM160E3CM230C	1SCA022845R8610 2.921,00
20	OT100F3HY5X6ST4	1SCA105016R1001 186,00	22	OTM200E3CM230C	1SCA022845R8960 3.710,00
20	OT125F3HY5X6ST4	1SCA105049R1001 198,00	22	OTM250E3CM230C	1SCA022845R9260 3.876,00
20	OT16F3HS5X6ST1	1SCA104824R1001 65,00	22	OTM315E3CM230C	1SCA022847R1210 4.766,00
20	OT25F3HS5X6ST1	1SCA104870R1001 72,00	22	OTM400E3CM230C	1SCA022847R1630 5.023,00
20	OT40F3HS5X6ST1	1SCA104924R1001 86,00	22	OTM630E3CM230C	1SCA103567R1001 5.396,00
20	OT63F3HS5X6ST2	1SCA105356R1001 148,00	22	OTM800E3CM230C	1SCA103570R1001 8.500,00
20	OT80F3HS5X6ST2	1SCA105410R1001 170,00	22	OTM1000E3CM230C	1SCA112677R1001 11.899,00
20	OT100F3HS5X6ST4	1SCA105014R1001 189,00	22	OTM1250E3CM230C	1SCA112676R1001 13.189,00
20	OT125F3HS5X6ST4	1SCA105047R1001 201,00	22	OTM1600E3CM230C	1SCA112678R1001 16.741,00
21	OTPL40FD	1SCA105716R1001 16,20	22	OTM2000E3CM230C	1SCA112709R1001 35.560,00
21	OTPL80FD	1SCA105451R1001 26,90	22	OTM2500E3CM230C	1SCA112710R1001 38.839,00
21	OTPL125FD	1SCA105088R1001 32,40	22	OTM160E4CM230C	1SCA022848R1510 3.980,00
21	OTPL40FP	1SCA105717R1001 16,20	22	OTM200E4CM230C	1SCA022846R1590 4.840,00
21	OTPL80FP	1SCA105452R1001 26,90	22	OTM250E4CM230C	1SCA022846R1910 5.051,00
21	OTPL125FP	1SCA105090R1001 32,40	22	OTM315E4CM230C	1SCA022847R2870 6.182,00
21	OTPN40FD	1SCA105718R1001 16,20	22	OTM400E4CM230C	1SCA022847R3250 6.311,00
21	OTPN80FD	1SCA105456R1001 14,00	22	OTM630E4CM230C	1SCA022873R1990 7.006,00
21	OTPN125FD	1SCA105092R1001 44,10	22	OTM800E4CM230C	1SCA022872R8340 11.050,00
21	OTPN40FP	1SCA104997R1001 16,20	22	OTM1000E4CM230C	1SCA112703R1001 15.452,00
21	OTPN80FP	1SCA105457R1001 14,00	22	OTM1250E4CM230C	1SCA112702R1001 18.029,00
21	OTPN125FP	1SCA105094R1001 44,10	22	OTM1600E4CM230C	1SCA112704R1001 21.763,00
21	OTPE40FD	1SCA105718R1001 16,20	22	OTM2000E4CM230C	1SCA112712R1001 37.414,00
21	OTPE80FD	1SCA105456R1001 14,00	22	OTM2500E4CM230C	1SCA112713R1001 40.884,00
21	OTPE125FD	1SCA105092R1001 44,10	<b>Otomatik transfer şalterleri</b>		
21	OTPE40FP	1SCA104997R1001 16,20	23	OTM160E3C8D230C	1SCA101017R1001 9.176,00
21	OTPE80FP	1SCA105457R1001 14,00	23	OTM200E3C8D230C	1SCA101018R1001 9.798,00
21	OTPE125FP	1SCA105094R1001 44,10	23	OTM250E3C8D230C	1SCA101019R1001 10.420,00
21	OA1G01	1SCA022353R4890 19,40	23	OTM315E3C8D230C	1SCA101062R1001 12.570,00
21	OA1G10	1SCA022353R4970 19,40	23	OTM400E3C8D230C	1SCA101061R1001 13.048,00
21	OXS6X160	1SCA101656R1001 16,20	23	OTM630E3C8D230C	1SCA108452R1001 17.398,00
21	OXS6X180	1SCA101659R1001 16,20	23	OTM800E3C8D230C	1SCA108454R1001 22.368,00
21	OXS6X250	1SCA101660R1001 16,20	23	OTM1000E3C8D230C	1SCA112868R1001 24.088,00
21	OXS6X330	1SCA101661R1001 16,20	23	OTM1250E3C8D230C	1SCA112862R1001 26.096,00
21	OXS6X455	1SCA101662R1001 19,40	23	OTM1600E3C8D230C	1SCA112866R1001 29.826,00
21	OTS40T3	1SCA105317R1001 8,70	23	OTM160E4C8D230C	1SCA101020R1001 9.559,00
21	OTS63T3	1SCA022353R6750 10,80	23	OTM200E4C8D230C	1SCA101021R1001 10.228,00
21	OTS125T3	1SCA022379R9680 9,70	23	OTM250E4C8D230C	1SCA101022R1001 10.849,00
<b>Transfer şalterleri</b>			23	OTM315E4C8D230C	1SCA101063R1001 13.096,00
22	OT160E03CP	1SCA022772R6510 863,00	23	OTM400E4C8D230C	1SCA101064R1001 13.574,00
22	OT200E03CP	1SCA022771R7520 968,00	23	OTM630E4C8D230C	1SCA108453R1001 18.258,00
22	OT250E03CP	1SCA022771R3450 1.228,00	23	OTM800E4C8D230C	1SCA108455R1001 23.516,00
22	OT315E03CP	1SCA022772R6780 1.406,00	23	OTM1000E4C8D230C	1SCA112861R1001 25.284,00
22	OT400E03CP	1SCA022771R8500 1.699,00	23	OTM1250E4C8D230C	1SCA112864R1001 27.387,00

# Fihrist

Sayfa Tipi / Tanımı	Kodu	Fiyatı TL/Adet
23 OTM1600E4C8D230C	1SCA112867R1001	31.306,00
23 OTZC13	1SCA022767R6910	72,00
23 OTZC14	1SCA022767R7040	98,00
23 OTZC23	1SCA022767R7120	115,00
23 OTZC24	1SCA022767R7210	158,00
23 OTZC33	1SCA022785R7020	211,00
23 OTZC34	1SCA022785R7110	274,00
23 OTZC43	1SCA022868R0710	594,00
23 OTZC44	1SCA022868R0800	626,00
23 OTZC53	1SCA022868R0980	650,00
23 OTZC54	1SCA022868R1010	861,00
23 OTZC63	1SCA022868R1100	1.659,00
23 OTZC64	1SCA022868R1360	2.218,00
<b>Pako şalterler</b>		
24 ON25A01RB1	1SCA119722R1001	20,10
24 ON25A02RB1	1SCA119723R1001	26,20
24 ON25A03RB1	1SCA119724R1001	33,90
24 ON25U1RB1	1SCA119725R1001	26,50
24 ON25U2RB1	1SCA119726R1001	39,70
24 ON25U3RB1	1SCA119727R1001	50,50
24 ON25V30RB1	1SCA119728R1001	51,50
<b>FORMULA kompakt tip devre kesiciler</b>		
25 A1N125, TMF, In=20A	1SDA066722R1	184,00
25 A1N125, TMF, In=25A	1SDA066723R1	184,00
25 A1N125, TMF, In=30A	1SDA066724R1	184,00
25 A1N125, TMF, In=40A	1SDA066725R1	184,00
25 A1N125, TMF, In=50A	1SDA066726R1	184,00
25 A1N125, TMF, In=60A	1SDA066727R1	184,00
25 A1N125, TMF, In=70A	1SDA066728R1	229,00
25 A1N125, TMF, In=80A	1SDA066729R1	229,00
25 A1N125, TMF, In=90A	1SDA066730R1	229,00
25 A1N125, TMF, In=100A	1SDA066731R1	229,00
25 A1N125, TMF, In=125A	1SDA066732R1	245,00
25 A2N250, TMF, In=160A	1SDA066782R1	281,00
25 A2N250, TMF, In=175A	1SDA066783R1	316,00
25 A2N250, TMF, In=200A	1SDA066784R1	372,00
25 A2N250, TMF, In=225A	1SDA066785R1	409,00
25 A2N250, TMF, In=250A	1SDA066786R1	460,00
25 A3N630, TMF, In=320A	1SDA066560R1	869,00
25 A3N630, TMF, In=400A	1SDA066561R1	931,00
25 A3N630, TMF, In=500A	1SDA066564R1	1.041,00
25 A3S630, TMF, In=320A	1SDA066562R1	931,00
25 A3S630, TMF, In=400A	1SDA066563R1	991,00
25 A3S630, TMF, In=500A	1SDA066565R1	1.102,00
25 A3N630, ELT-LI, In=630A	1SDA066566R1	1.174,00
25 A3S630, ELT-LI, In=630A	1SDA066567R1	1.233,00
<b>FORMULA kompakt devre kesiciler için aksesuarlar</b>		
25 A1-2 UVR düşük gerilim bobini	1SDA066146R1	184,00
25 A1-2 UVR düşük gerilim bobini	1SDA066147R1	184,00
25 A3 UVR düşük gerilim bobini	1SDA054891R1	162,00
25 A3 UVR düşük gerilim bobini	1SDA054892R1	162,00
25 A1-2 SOR açma bobini	1SDA066137R1	157,00
25 A1-2 SOR açma bobini	1SDA066138R1	157,00
25 A3 SOR açma bobini	1SDA054873R1	151,00
25 A3 SOR açma bobini	1SDA054874R1	151,00
25 A1-2 1A/K yardımcı kontak + trip kontağı	1SDA066149R1	112,00
25 A3 1A/K yardımcı kontak + trip kontağı	1SDA054910R1	89,00
25 A1-2 2A/K yardımcı kontak + trip kontağı	1SDA066150R1	97,00
25 A3 3A/K yardımcı kontak + trip kontağı	1SDA054911R1	197,00
25 A1-2 döner kurma kolu std.-ayarlanabilir	1SDA066158R1	132,00
25 A1-2 döner kurma kolu acil d.-ayarlanabilir	1SDA066160R1	132,00
25 A3 döner kurma kolu standart-ayarlanabilir	1SDA066159R1	177,00
25 A3 döner kurma kolu acil d.-ayarlanabilir	1SDA066161R1	213,00

Sayfa Tipi / Tanımı	Kodu	Fiyatı TL/Adet
25 A1-2 döner kurma kolu standart-direkt	1SDA066154R1	125,00
25 A1-2 döner kurma kolu acil d.-direkt	1SDA066156R1	125,00
25 A3 döner kurma kolu standart-direkt	1SDA066155R1	182,00
25 A3 döner kurma kolu acil d.-direkt	1SDA066157R1	191,00
25 A3 için ön flanş	1SDA066179R1	90,00
25 A1-2 için DIN rayı bağlantı plakası	1SDA066180R1	40,00
<b>Tmax XT kompakt tip devre kesiciler</b>		
30 XT1N 160 TMD 32-450 3p F F	1SDA067411R1	359,00
30 XT1N 160 TMD 40-450 3p F F	1SDA067412R1	359,00
30 XT1N 160 TMD 50-500 3p F F	1SDA067413R1	359,00
30 XT1N 160 TMD 63-630 3p F F	1SDA067414R1	359,00
30 XT1N 160 TMD 80-800 3p F F	1SDA067415R1	359,00
30 XT1N 160 TMD 100-1000 3p F F	1SDA067416R1	359,00
30 XT1N 160 TMD 125-1250 3p F F	1SDA067417R1	394,00
30 XT1N 160 TMD 160-1600 3p F F	1SDA067418R1	403,00
30 XT3N 250 TMD 200-2000 3p F F	1SDA068058R1	572,00
30 XT3N 250 TMD 250-2500 3p F F	1SDA068059R1	572,00
30 XT1S 160 TMD 50-500 3p F F	1SDA067431R1	422,00
30 XT1S 160 TMD 63-630 3p F F	1SDA067432R1	422,00
30 XT1S 160 TMD 80-800 3p F F	1SDA067433R1	422,00
30 XT1S 160 TMD 100-1000 3p F F	1SDA067434R1	422,00
30 XT1S 160 TMD 125-1250 3p F F	1SDA067435R1	469,00
30 XT1S 160 TMD 160-1600 3p F F	1SDA067436R1	479,00
30 XT3S 250 TMD 200-2000 3p F F	1SDA068220R1	656,00
30 XT3S 250 TMD 250-2500 3p F F	1SDA068221R1	656,00
30 XT1H 160 TMD 50-500 3p F F	1SDA067449R1	493,00
30 XT1H 160 TMD 63-630 3p F F	1SDA067450R1	493,00
30 XT1H 160 TMD 80-800 3p F F	1SDA067451R1	493,00
30 XT1H 160 TMD 100-1000 3p F F	1SDA067452R1	493,00
30 XT1H 160 TMD 125-1250 3p F F	1SDA067453R1	723,00
30 XT1H 160 TMD 160-1600 3p F F	1SDA067454R1	732,00
30 XT4H 250 TMA 200-2000 3p F F	1SDA068343R1	872,00
30 XT4H 250 TMA 250-2500 3p F F	1SDA068345R1	884,00
31 XT2S 160 TMD 25-300 3p F F	1SDA067552R1	455,00
31 XT2S 160 TMD 32-320 3p F F	1SDA067553R1	455,00
31 XT2S 160 TMA 40-400 3p F F	1SDA067554R1	455,00
31 XT2S 160 TMA 50-500 3p F F	1SDA067555R1	455,00
31 XT2S 160 TMA 63-630 3p F F	1SDA067556R1	455,00
31 XT2S 160 TMA 80-800 3p F F	1SDA067557R1	455,00
31 XT2S 160 TMA 100-1000 3p F F	1SDA067558R1	455,00
31 XT2S 160 TMA 125-1250 3p F F	1SDA067559R1	462,00
31 XT2S 160 TMA 160-1600 3p F F	1SDA067560R1	462,00
31 XT4S 250 TMA 200-2000 3p F F	1SDA068310R1	677,00
31 XT4S 250 TMA 250-2500 3p F F	1SDA068312R1	677,00
31 XT2N 160 Ekip LS/I In=10A 3p F F	1SDA067054R1	541,00
31 XT2N 160 Ekip LS/I In=25A 3p F F	1SDA067055R1	541,00
31 XT2N 160 Ekip LS/I In=63A 3p F F	1SDA067056R1	541,00
31 XT2N 160 Ekip LS/I In=100A 3p F F	1SDA067057R1	541,00
31 XT2N 160 Ekip LS/I In=160A 3p F F	1SDA067058R1	606,00
31 XT4N 250 Ekip LS/I In=250A 3p F F	1SDA068126R1	807,00
31 XT2S 160 Ekip LS/I In=160A 3p F F	1SDA067804R1	668,00
31 XT4S 250 Ekip LS/I In=250A 3p F F	1SDA068475R1	881,00
31 XT4H 250 Ekip LS/I In=250A 3p F F	1SDA068515R1	1.101,00
<b>Tmax XT devre kesiciler için aksesuarlar</b>		
32 MOTOR D XT1 ve XT3 için 220...250 V ac/dc	1SDA066460R1	922,00
32 MOTOR E XT2 ve XT4 için 220...250 V ac/dc	1SDA066466R1	2.471,00
32 UVR-C XT1..XT4 F/P 220-240Vac-220-250Vdc	1SDA066399R1	162,00
32 UVR-C XT1..XT4 F/P 380-440 Vac	1SDA066400R1	162,00
32 UVR-C XT2-XT4 W 220-240Vac-220-250Vdc	1SDA066406R1	162,00
32 UVR-C XT2-XT4 W 380-440 Vac	1SDA066407R1	162,00
32 SOR-C XT1..XT4 F/P 220-240Vac-220-250Vdc	1SDA066325R1	151,00
32 SOR-C XT1..XT4 F/P 380-440 Vac	1SDA066326R1	151,00
32 SOR-C XT2-XT4 W 220-240Vac-220-250Vdc	1SDA066332R1	151,00

# Fihrist

Sayfa Tipi / Tanımı	Kodu	Fiyatı TL/Adet	Sayfa Tipi / Tanımı	Kodu	Fiyatı TL/Adet
32 SOR-C XT2-XT4 W 380-440 Vac	1SDA066333R1	151,00	33 AUP-I 24 Vdc XT1..XT4	1SDA066451R1	69,00
32 AUX-C 1A/K+1SY 250V XT1..XT4 F/P	1SDA066431R1	89,00	33 AUE 2 kontak kapalı x RHx XT2-XT4 W	1SDA066455R1	101,00
32 AUX-C 1A/K+1SY 250V XT2-XT4 W	1SDA066432R1	89,00	33 AUE 2 kontak açık kapalı XT2-XT4 F/P	1SDA066456R1	185,00
32 AUX-C 2A/K+1SY 250V XT1..XT4 F/P	1SDA066433R1	147,00	33 AUE 2 kontak açık x RHx XT2-XT4 W	1SDA067119R1	101,00
32 AUX-C 3A/K+1SY 250V XT2, XT3, XT4 F/P	1SDA066434R1	197,00	33 AUE 2 kontak kapalı x RHx XT1..XT4 F/P	1SDA066454R1	101,00
32 AUX-C 3A/K+1SY 250V XT2-XT4 W	1SDA066435R1	197,00	33 AUE 2 kontak açık x RHx XT1..XT4 F/P	1SDA067118R1	101,00
32 AUX-C 3A/K L 250V XT1	1SDA066426R1	185,00	33 FLD Ön flanş XT2-XT4 F/P	1SDA066635R1	88,00
32 AUX-C 3A/K L 250V XT2-XT4 F/P	1SDA066427R1	185,00	33 FLD Ön flanş XT2-XT4 W	1SDA066636R1	88,00
32 AUX-C 3A/K L 250V XT3	1SDA066428R1	185,00	33 KIT DIN50022 XT1 3P-4p	1SDA066652R1	39,00
32 AUX-C 2A/K+2SY+AUX-SA-C 250V XT2-XT4 F/P	1SDA066438R1	246,00	33 KIT DIN50022 XT2-XT4 3p-4p	1SDA066653R1	50,00
32 AUX-C 2A/K+2SY+AUX-SA-C 250V XT2-XT4 W	1SDA066439R1	246,00	<b>EKIP elektronik açma üniteleri için aksesuarlar</b>		
32 AUX-SA-C 250V XT2-XT4 F/P	1SDA066429R1	112,00	33 Ekip TT XT2-XT4 Trip test ve pil ünitesi	1SDA066988R1	220,00
32 AUX-SA-C 250V XT2-XT4 W	1SDA066430R1	112,00	33 EKIP COMxLSI-LSIG-M/LRIU XT2-XT4 F/P	1SDA068661R1	336,00
32 AUX-C 1A/K 250V XT1..XT4 F/P	1SDA066994R1	48,00	33 EKIP COMxLSI-LSIG-M/LRIU XT2-XT4 W	1SDA068662R1	336,00
32 AUX-C 1A/K 250V XT2-XT4 W	1SDA066995R1	55,00	33 Ekip T&P XT2-XT4	1SDA066989R1	4.389,00
32 RHD XT1-XT3 F/P standart, direk montaj	1SDA066475R1	83,00	33 EKIP DISPLAY x LSI-LSIG-M/LRIU XT2-XT4	1SDA068659R1	359,00
32 RHD_EM XT1-XT3 F/P acil dur, direk montaj	1SDA066477R1	83,00	33 EKIP LED METER x LSI-LSIG-M/LRIU XT2-XT4	1SDA068660R1	220,00
32 RHD XT2-XT4 F/P standart, direk montaj	1SDA069053R1	98,00	<b>Tmax T1-T7 kompakt tip devre kesiciler</b>		
32 RHD_EM XT2-XT4 F/P acil dur, direk montaj	1SDA069054R1	98,00	34 T1N 160, TMD, In=32A	1SDA050917R1	359,00
32 RHD XT2-XT4 W standart, direk montaj	1SDA066476R1	98,00	34 T1N 160, TMD, In=40A	1SDA050918R1	359,00
32 RHD_EM XT2-XT4 W acil dur, direk montaj	1SDA066478R1	98,00	34 T1N 160, TMD, In=50A	1SDA050919R1	359,00
32 RHE XT1-XT3 F/P standart, ayarlanabilir milli	1SDA066479R1	122,00	34 T1N 160, TMD, In=63A	1SDA050920R1	359,00
32 RHE_EM XT1-XT3 F/P acil dur, ayarlanabilir milli	1SDA066481R1	122,00	34 T1N 160, TMD, In=80A	1SDA050921R1	359,00
32 RHE XT2-XT4 F/P standart, ayarlanabilir milli	1SDA069055R1	147,00	34 T1N 160, TMD, In=100A	1SDA050922R1	359,00
32 RHE_EM XT2-XT4 F/P acil dur, ayarlanabilir milli	1SDA069056R1	147,00	34 T1N 160, TMD, In=125A	1SDA050923R1	394,00
32 RHE XT2-XT4 W standart, ayarlanabilir milli	1SDA066480R1	147,00	34 T1N 160, TMD, In=160A	1SDA050924R1	403,00
32 RHE_EM XT2-XT4 W acil dur, ayarlanabilir milli	1SDA066482R1	147,00	34 T3N 250, TMD, In=200A	1SDA051246R1	572,00
32 RHS L XT1-XT3 F/P standart	1SDA066579R1	208,00	34 T3N 250, TMD, In=250A	1SDA051247R1	572,00
32 RHS L XT1-XT3 F/P acil dur	1SDA066580R1	208,00	34 T5N 400, TMA, In=400A	1SDA054437R1	1.662,00
32 RHS L XT2-XT4 F/P standar	1SDA069058R1	208,00	34 T2S 160, TMD, In=25A	1SDA050996R1	422,00
32 RHS L XT2-XT4 F/P acil dur	1SDA069059R1	208,00	34 T2S 160, TMD, In=32A	1SDA050997R1	422,00
32 IP54 koruma için x RHE XT1..XT4	1SDA066587R1	81,00	34 T2S 160, TMD, In=40A	1SDA050998R1	422,00
32 MIR-P Montaj plakası x XT1 F	1SDA066639R1	84,00	34 T2S 160, TMD, In=50A	1SDA050999R1	422,00
32 MIR-P Montaj plakası x XT1 P	1SDA066640R1	84,00	34 T2S 160, TMD, In=63A	1SDA051000R1	422,00
32 MIR-P Montaj plakası x XT2 F	1SDA066641R1	84,00	34 T2S 160, TMD, In=80A	1SDA051001R1	422,00
32 MIR-P Montaj plakası x XT2 P/W	1SDA066642R1	84,00	34 T2S 160, TMD, In=100A	1SDA051002R1	422,00
32 MIR-P Montaj plakası x XT3 F	1SDA066643R1	84,00	34 T2S 160, TMD, In=125A	1SDA051003R1	469,00
32 MIR-P Montaj plakası x XT3 P	1SDA066644R1	84,00	34 T2S 160, TMD, In=160A	1SDA051004R1	479,00
32 MIR-P Montaj plakası x XT4 F	1SDA066645R1	84,00	34 T3S 250, TMD, In=200A	1SDA051268R1	656,00
32 MIR-P Montaj plakası x XT4 P/W	1SDA066646R1	84,00	34 T3S 250, TMD, In=250A	1SDA051269R1	656,00
32 MIR-HR XT1..XT4 yatay kaide	1SDA066637R1	367,00	34 T5S 400, TMA, In=400A	1SDA054441R1	1.747,00
32 MIR-VR XT1..XT4 dikey kaide	1SDA066638R1	503,00	34 T2S 160 MA In=32, Im=192...384 3p F F	1SDA051217R1	378,00
33 XT1 P soket sabit parça 3p EF terminal	1SDA068183R1	136,00	34 T2S 160 MA In=52, Im=314...624 3p F F	1SDA051218R1	378,00
33 XT2 P soket sabit parça 3p EF terminal	1SDA068187R1	164,00	34 T2S 160 MA In=80, Im=480...960 3p F F	1SDA051219R1	378,00
33 XT3 P soket sabit parça 3p EF terminal	1SDA068192R1	164,00	34 T2S 160 MA In=100, Im=600...1200 3p F F	1SDA051220R1	378,00
33 XT4 P soket sabit parça 3p EF terminal	1SDA068196R1	164,00	34 T3S 250 MA In=125, Im=750...1500 3p F F	1SDA051321R1	727,00
33 Sabit şalteri soketli tipe dönüştürme kiti XT1 3p	1SDA066276R1	123,00	34 T3S 250 MA In=160, Im=960...1920 3p F F	1SDA051322R1	727,00
33 Sabit şalteri soketli tipe dönüştürme kiti XT2 3p	1SDA066278R1	178,00	34 T3S 250 MA In=200, Im=1200...2400 3p F F	1SDA051323R1	727,00
33 Sabit şalteri soketli tipe dönüştürme kiti XT3 3p	1SDA066280R1	178,00	34 T4S 320 PR221 DS-I, In=320 3p F F	1SDA054126R1	1.738,00
33 Sabit şalteri soketli tipe dönüştürme kiti XT4 3p	1SDA066282R1	178,00	34 T5S 400 PR221 DS-I, In=400 3p F F	1SDA054335R1	1.738,00
33 XT2 çekmece sabit parça FP 3p EF	1SDA068200R1	292,00	34 T6S 630 PR221 DS-I, In=630 3p F F	1SDA060237R1	2.852,00
33 XT4 çekmece sabit parça FP 3p EF	1SDA068204R1	292,00	34 T6S 800 PR221 DS-I, In=800 3p F F	1SDA060279R1	3.256,00
33 Sabit şalteri çekmeceli tipe dönüştürme kiti XT2 3p	1SDA066284R1	154,00	34 T5S 400 PR222MP, In=320 3p F F	1SDA054553R1	2.109,00
33 Sabit şalteri çekmeceli tipe dönüştürme kiti XT4 3p	1SDA066286R1	154,00	34 T5S 400 PR222MP, In=400 3p F F	1SDA054554R1	2.109,00
33 Bağlantı terminalleri 3PIN XT1..XT4	1SDA066409R1	30,00	35 T2N 160, PR221DS-LS/I, In=10A	1SDA051123R1	541,00
33 Bağlantı terminalleri 6PIN XT1..XT4	1SDA066410R1	35,00	35 T2N 160, PR221DS-LS/I, In=25A	1SDA051124R1	541,00
33 Bağlantı terminalleri 9PIN XT1..XT4	1SDA066411R1	66,00	35 T2N 160, PR221DS-LS/I, In=63A	1SDA051125R1	541,00
33 Bağlantı terminalleri 15PIN XT1..XT4	1SDA066412R1	68,00	35 T2N 160, PR221DS-LS/I, In=100A	1SDA051126R1	541,00
33 Bağlantı terminalleri 12PIN XT2-XT4	1SDA066413R1	105,00	35 T2N 160, PR221DS-LS/I, In=160A	1SDA051127R1	606,00
33 Bağlantı terminalleri 12PIN XT2-XT4	1SDA066414R1	105,00	35 T4N 250, PR221DS-LS/I, In=250A	1SDA053999R1	807,00
33 AUP-R 250 V XT2-XT4	1SDA066452R1	46,00	35 T5N 400, PR221DS-LS/I, In=400A	1SDA054317R1	1.700,00
33 AUP-R 24 Vdc XT2-XT4	1SDA066453R1	69,00	35 T5N 630, PR221DS-LS/I, In=630A	1SDA054396R1	2.288,00
33 AUP-I 250 V XT1..XT4	1SDA066450R1	46,00	35 T2S 160, PR221DS-LS/I, In=160A	1SDA051137R1	668,00



# Fihrist

Sayfa Tipi / Tanımı	Kodu	Fiyatı TL/Adet
35 T4S 250, PR221DS-LS/I, In=250A	1SDA054023R1	881,00
35 T5S 400, PR221DS-LS/I, In=400A	1SDA054333R1	1.770,00
35 T5S 630, PR221DS-LS/I, In=630A	1SDA054404R1	2.374,00
35 T4H 250, PR221DS-LS/I, In=250A	1SDA054047R1	1.101,00
35 T5H 400, PR221DS-LS/I, In=400A	1SDA054349R1	2.426,00
35 T5H 630, PR221DS-LS/I, In=630A	1SDA054412R1	2.981,00
35 T6N 800, TMA, In=800A	1SDA060214R1	2.933,00
35 T6S 630, TMA, In=630A	1SDA060204R1	2.723,00
35 T6S 800, TMA, In=800A	1SDA060216R1	3.087,00
35 T6H 630, TMA, In=630A	1SDA060206R1	2.860,00
35 T6H 800, TMA, In=800A	1SDA060218R1	3.395,00
35 T6N 800, PR221DS-LS/I, In=800A	1SDA060268R1	3.225,00
35 T6N 1000, PR221DS-LS/I, In=1000A	1SDA060537R1	3.931,00
35 T6S 630, PR221DS-LS/I, In=630A	1SDA060236R1	2.994,00
35 T6S 800, PR221DS-LS/I, In=800A	1SDA060278R1	3.398,00
35 T6S 1000, PR221DS-LS/I, In=1000A	1SDA060547R1	4.083,00
35 T7S 1000, PR231/P-LS/I, In=1000A	1SDA062738R1	4.533,00
35 T7S 1250, PR231/P-LS/I, In=1250A	1SDA062866R1	5.213,00
35 T7S 1600, PR231/P-LS/I, In=1600A	1SDA062994R1	7.209,00
35 T6H 630, PR221DS-LS/I, In=630A	1SDA060246R1	3.313,00
35 T6H 800, PR221DS-LS/I, In=800A	1SDA060289R1	3.900,00
35 T7H 1000, PR231/P-LS/I, In=1000A	1SDA062770R1	4.762,00
35 T7H 1250, PR231/P-LS/I, In=1250A	1SDA062898R1	5.488,00
35 T7H 1600, PR231/P-LS/I, In=1600A	1SDA063026R1	7.594,00
35 T7S 1000M, PR231/P-LS/I, In=1000A	1SDA062754R1	5.599,00
35 T7S 1250M, PR231/P-LS/I, In=1250A	1SDA062882R1	6.255,00
35 T7S 1600M, PR231/P-LS/I, In=1600A	1SDA063010R1	8.192,00
35 T7H 1000M, PR231/P-LS/I, In=1000A	1SDA062786R1	5.783,00
35 T7H 1250M, PR231/P-LS/I, In=1250A	1SDA062914R1	6.520,00
35 T7H 1600M, PR231/P-LS/I, In=1600A	1SDA063042R1	8.507,00
<b>Tmax T1-T7 devre kesiciler için aksesuarlar</b>		
36 T1-T2-T3 Motor 110-250V AC/DC	1SDA059597R1	922,00
36 T4-T5 Motor 220-250V AC/DC	1SDA054897R1	2.471,00
36 T6 Motor 220-250V AC/DC	1SDA060398R1	2.173,00
36 T7M-X1 Motor 220-250V AC/DC	1SDA062116R1	1.298,00
36 T1-T2-T3 UVR 220V AC	1SDA051354R1	162,00
36 T1-T2-T3 UVR 380-440V AC	1SDA051355R1	162,00
36 T4-T5-T6 UVR 220-240V AC/220-250V DC	1SDA054891R1	162,00
36 T4-T5-T6 UVR 380-440V AC	1SDA054892R1	162,00
36 T7-T7M-X1 UVR 240-250V AC/DC	1SDA063552R1	221,00
36 T1-T6 D. Gerilim Gec.110-125V AC/DC	1SDA051360R1	656,00
36 T1-T6 D. Gerilim Gec. 220-250V AC/DC	1SDA051361R1	656,00
36 T7-T7M-X1 uvd 220-250V AC/DC	1SDA038320R1	408,00
36 T1-T2-T3 SOR 220-240V AC / 220-250V DC	1SDA051342R1	151,00
36 T1-T2-T3 SOR 380-440V AC	1SDA051343R1	151,00
36 T4-T5-T6 SOR 220-240V AC/220-250V DC	1SDA054873R1	151,00
36 T4-T5-T6 SOR 380-440VAC	1SDA054874R1	151,00
36 T7-T7M-X1 SOR 220-230V AC/DC	1SDA063548R1	275,00
36 T4-T5-T6 sürekli enerjili, 110-120vac	1SDA054879R1	188,00
36 T7M-X1	1SDA063550R1	275,00
36 T1-T2-T3 1A/K 250V AC/DC	1SDA051370R1	89,00
36 T1-T2-T3 3A/K 250V AC/DC	1SDA051371R1	197,00
36 T2 1X A/K açtırma ünitesi trip sinyal kontağı	1SDA053704R1	112,00
36 T4-T5-T6 1A/K 250V AC/DC	1SDA054910R1	89,00
36 T4-T5-T6 3A/K 250V AC/DC	1SDA054911R1	197,00
36 T4-T5-T6 açtırma ünitesi trip sinyal kontağı	1SDA055050R1	97,00
36 T4-T5-T6 2A/K yardımcı kontak 400V AC	1SDA054913R1	89,00
36 T7M-X1 2A/K yardımcı kontak 400V AC	1SDA062102R1	89,00
36 T7 1A/K 400V AC	1SDA062104R1	89,00
36 T7M-X1 açtırma ünitesi trip sinyal kontağı	1SDA063553R1	129,00
37 T1-T2-T3 döner kurma kolu std.-ayarlanabilir	1SDA051383R1	122,00
37 T1-T2-T3 döner kurma kolu acil-ayarlanabilir	1SDA051384R1	122,00
37 T4-T5 döner kurma kolu standart-ayarlanabilir	1SDA054929R1	147,00

Sayfa Tipi / Tanımı	Kodu	Fiyatı TL/Adet
37 T4-T5 döner kurma kolu acil dur.-ayarlanabilir	1SDA054930R1	147,00
37 T1-T2-T3 döner kurma kolu std.-ayarlanabilir	1SDA051381R1	83,00
37 T1-T2-T3 döner kurma kolu acil-ayarlanabilir	1SDA051382R1	83,00
37 T4-T5 döner kurma kolu std.-ayarlanabilir	1SDA054926R1	98,00
37 T4-T5 döner kurma kolu acil-ayarlanabilir	1SDA054927R1	98,00
37 T6 F ve P döner kurma kolu std.-ayarlanabilir	1SDA060409R1	207,00
37 T7 F ve P döner kurma kolu std.-ayarlanabilir	1SDA062122R1	299,00
37 T6 F ve P döner kurma kolu std.-direk montaj	1SDA060405R1	207,00
37 T7 F ve P döner kurma kolu std.-direk montaj	1SDA062120R1	299,00
37 T3 mekanik kilit kaidesi	1SDA063324R1	385,00
37 T1-T2-T3 mekanik kilit	1SDA051396R1	220,00
37 T4-T5 mekanik kilit kaidesi	1SDA054946R1	287,00
37 İki adet T4 şalter için montaj plakası	1SDA054948R1	144,00
37 İki adet T5 şalter için montaj plakası	1SDA054951R1	144,00
37 T6 mekanik kilit-yatay	1SDA060685R1	679,00
37 T7M-X1 mekanik kilit kablosu	1SDA062127R1	679,00
37 T7M-X1 mekanik kilit plakası, 1 devre kesici için	1SDA062129R1	721,00
37 T1 - 3 kutup / RC221	1SDA051398R1	1.159,00
37 T1 - 4 kutup / RC221	1SDA051401R1	1.308,00
37 T2 - 3 kutup / RC221	1SDA051403R1	1.159,00
37 T2 - 4 kutup / RC221	1SDA051405R1	1.308,00
37 T3 - 3 kutup / RC221	1SDA051407R1	1.620,00
37 T3 - 4 kutup / RC221	1SDA051409R1	1.833,00
37 T4 - 4 kutup / RC222	1SDA054954R1	1.833,00
37 T5 - 4 kutup / RC222	1SDA054955R1	2.602,00
37 T2, soket sabit parça	1SDA051329R1	136,00
37 T3, soket sabit parça	1SDA051331R1	136,00
37 T4, soket sabit parça	1SDA054737R1	164,00
37 T5 400, soket sabit parça	1SDA054749R1	437,00
37 T5 630, soket sabit parça	1SDA054762R1	626,00
37 T2, soketli tipe dönüştürme kiti	1SDA051411R1	123,00
37 T3, soketli tipe dönüştürme kiti	1SDA051413R1	123,00
37 T4, soketli tipe dönüştürme kiti	1SDA054839R1	178,00
37 T5 400, soketli tipe dönüştürme kiti	1SDA054843R1	328,00
37 T5 630, soketli tipe dönüştürme kiti	1SDA054847R1	328,00
38 T4, çekmece sabit parça	1SDA054743R1	437,00
38 T5 400, çekmece sabit parça	1SDA054755R1	598,00
38 T5 630, çekmece sabit parça	1SDA054768R1	724,00
38 T6, çekmece sabit parça	1SDA060384R1	913,00
38 T7-T7M-X1, çekmece sabit parça	1SDA062045R1	1.752,00
38 T7-T7M-X1, çekmece sabit parça	1SDA062044R1	1.889,00
38 1SDA062044R1 dikey baraya dönüştürme kiti	1SDA063571R1	141,00
38 T4, çekmeceli tipe dönüştürme kiti	1SDA054841R1	488,00
38 T5 400, çekmeceli tipe dönüştürme kiti	1SDA054845R1	488,00
38 T5 630, çekmeceli tipe dönüştürme kiti	1SDA054849R1	598,00
38 T6 630-800, çekmeceli tipe dönüştürme kiti	1SDA060390R1	437,00
38 T7-T7M-X1, çekmeceli tipe dönüştürme kiti	1SDA062162R1	679,00
38 T4-T5-T6 Adaptör 5pin	1SDA055173R1	30,00
38 T4-T5-T6 Adaptör 6pin	1SDA054922R1	30,00
38 T4-T5-T6 Adaptör 12pin	1SDA054923R1	48,00
38 T4-T5-T6 Adaptör 10pin	1SDA054924R1	53,00
38 T7-T7M-X1 Sol blok -Devre kesicide	1SDA062164R1	73,00
38 T7-T7M-X1 Merkez blok -Devre kesicide	1SDA062165R1	73,00
38 T7-T7M-X1 Sağ blok -Devre kesicide	1SDA062166R1	73,00
38 T7M-X1 Sol blok -Çekmece üzerinde	1SDA062167R1	146,00
38 T7 Sol blok -Çekmece üzerinde	1SDA063572R1	146,00
38 T7-T7M-X1 Merkez blok -Çekmece üzerinde	1SDA062168R1	146,00
38 T7-T7M-X1 Sağ blok -Çekmece üzerinde	1SDA062169R1	146,00
38 T4-T5 Mandal için Ön Flanş Sabit ve Soketli	1SDA054944R1	88,00
38 T4-T5 Mandal için Ön Flanş Çekmeceli	1SDA054945R1	88,00
38 T6 Mandal için Ön Flanş Sabit ve Soketli	1SDA060417R1	135,00
38 T6 Mandal için Ön Flanş Çekmeceli	1SDA060418R1	119,00
39 T1-T2 DIN Rayı Bağlantı Plakası	1SDA051437R1	39,00

Sayfa Tipi / Tanımı	Kodu	Fiyatı TL/Adet	Sayfa Tipi / Tanımı	Kodu	Fiyatı TL/Adet
39 T3 DIN Rayı Bağlantı Plakası	1SDA051439R1	50,00	40 X1N 1000, PR331/P-LSI, In=1000A, W, MP	1SDA062408R1	5.819,00
39 HTC T1 3 Kutup (2 adet)	1SDA051415R1	45,00	40 X1N 1250, PR331/P-LSI, In=1250A, W, MP	1SDA062516R1	6.761,00
39 HTC T2 3 Kutup (2 adet)	1SDA051417R1	52,00	40 X1N 1600, PR331/P-LSI, In=1600A, W, MP	1SDA062624R1	8.176,00
39 HTC T3 3 Kutup (2 adet)	1SDA051419R1	64,00	40 X1, Çekmece sabit parça, önden	1SDA062045R1	1.752,00
39 HTC T4 3 Kutup (2 adet)	1SDA054958R1	81,00	40 X1, Çekmece sabit parça, arkadan	1SDA062044R1	1.889,00
39 HTC T5 3 Kutup (2 adet)	1SDA054960R1	91,00	40 1SDA062044R1 dönüştürme kiti	1SDA063571R1	141,00
39 HTC-P T4 3 Kutup (2 adet)	1SDA054962R1	69,00	<b>Emax X1 devre kesici aksesuarları</b>		
39 HTC-P T5 3 Kutup (2 adet)	1SDA054964R1	77,00	41 T7M-X1 Motor 220-250V AC/DC	1SDA062116R1	1.298,00
39 KIT, Önden uzatılmış, (6 adet), T1	1SDA051440R1	54,00	41 T7-T7M-X1 UVR 240-250V AC/DC	1SDA063552R1	221,00
39 KIT, Önden uzatılmış, (6 adet), T2	1SDA051464R1	64,00	41 T7-T7M-X1 UVD 220-250V AC/DC	1SDA038320R1	408,00
39 KIT, Önden uzatılmış, (6 adet), T3	1SDA051488R1	77,00	41 T7-T7M-X1 SOR 220-230V AC/DC	1SDA063548R1	275,00
39 KIT, Önden uzatılmış, (6 adet), T4	1SDA054998R1	99,00	41 T7M SCR 220-240V AC/DC	1SDA063550R1	275,00
39 KIT, Önden uzatılmış, (6 adet), T5	1SDA055034R1	112,00	41 T7M-X1 2A/K 400V AC	1SDA062102R1	89,00
39 KIT FC CuAl 1...95mm2 T2 (6 adet)	1SDA051456R1	125,00	41 T7M-X1 RTC 250V AC/DC	1SDA062109R1	106,00
39 KIT FC CuAl 70...185mm2 T3 (6 adet)	1SDA051484R1	151,00	41 T7M-X1 SC 250V AC/DC	1SDA062107R1	95,00
39 KIT FC CuAl 1x185mm2 T4 (6 adet)	1SDA054986R1	199,00	41 T7M-X1 Açtırma ünitesi trip sinyal kontağı	1SDA063553R1	129,00
39 KIT FC CuAl 2x150mm2 T4 (6 adet)	1SDA054990R1	271,00	41 T7M-X1 Mekanik kilitleme kablosu - 1 adet	1SDA062127R1	679,00
39 KIT FC CuAl 1x240mm2 T5 400 (6 adet)	1SDA055018R1	481,00	41 T7M-X1 Mekanik kilitleme plakası - 2 adet	1SDA062129R1	721,00
39 KIT FC CuAl 1x300mm2 T5 400 (6 adet)	1SDA055022R1	504,00	41 X1 Sol blok -Devre kesici üzerinde	1SDA062164R1	73,00
39 KIT FC CUAL 4x150	1SDA060689R1	765,00	41 X1 Merkez blok-Devre kesici üzerinde	1SDA062165R1	73,00
39 KIT, Önden uzatılmış geniş, (6 adet), T2	1SDA051468R1	112,00	41 X1 Sağ blok -Devre kesici üzerinde	1SDA062166R1	73,00
39 KIT, Önden uzatılmış geniş, (6 adet), T3	1SDA051492R1	142,00	41 X1 Sol blok -Çekmece üzerinde	1SDA062167R1	146,00
39 KIT, Önden uzatılmış geniş, (6 adet), T4	1SDA055002R1	155,00	41 X1 Merkez blok-Çekmece üzerinde	1SDA062168R1	146,00
39 KIT, Önden uzatılmış geniş, (6 adet), T5	1SDA055038R1	201,00	41 X1 Sağ blok -Çekmece üzerinde	1SDA062169R1	146,00
39 KIT, Önden uzatılmış geniş, (6 adet), T6 1000	1SDA050688R1	878,00	41 X1 Çekmeceli tipe dönüştürme kiti	1SDA062162R1	679,00
<b>Emax X1 devre kesiciler</b>			<b>Emax açık tip devre kesiciler</b>		
40 X1B 630, PR331/P-LI, In=630A	1SDA061996R1	4.390,00	42 E1B 800A 42kA,PR121 LI	1SDA055600R1	5.221,00
40 X1B 800, PR331/P-LI, In=800A	1SDA062245R1	4.540,00	42 E1B 1250A 42kA,PR121 LI	1SDA055632R1	5.801,00
40 X1B 1000, PR331/P-LI, In=1000A	1SDA062353R1	4.771,00	42 E1B 1600A 42kA,PR121 LI	1SDA055664R1	8.092,00
40 X1B 1250, PR331/P-LI, In=1250A	1SDA062461R1	5.611,00	42 E2B 2000A 42kA,PR121 LI	1SDA055824R1	9.582,00
40 X1B 1600, PR331/P-LI, In=1600A	1SDA062569R1	7.818,00	42 E1B 800A 42kA,PR121 LSI	1SDA055601R1	5.744,00
40 X1B 630, PR331/P-LSI, In=630A	1SDA061997R1	4.915,00	42 E1B 1250A 42kA,PR121 LSI	1SDA055633R1	6.295,00
40 X1B 800, PR331/P-LSI, In=800A	1SDA062246R1	5.031,00	42 E1B 1600A 42kA,PR121 LSI	1SDA055665R1	8.583,00
40 X1B 1000, PR331/P-LSI, In=1000A	1SDA062354R1	5.266,00	42 E2B 2000A 42kA,PR121 LSI	1SDA055825R1	10.063,00
40 X1B 1250, PR331/P-LSI, In=1250A	1SDA062462R1	6.103,00	42 E2N 1250A 65kA,PR121 LI	1SDA055856R1	6.102,00
40 X1B 1600, PR331/P-LSI, In=1600A	1SDA062570R1	8.311,00	42 E2N 1600A 65kA,PR121 LI	1SDA055888R1	8.495,00
40 X1N 630, PR331/P-LI, In=630A	1SDA062173R1	4.439,00	42 E2N 2000A 65kA,PR121 LI	1SDA055920R1	10.646,00
40 X1N 800, PR331/P-LI, In=800A	1SDA062281R1	4.671,00	42 E3N 2500A 65kA,PR121 LI	1SDA056112R1	12.989,00
40 X1N 1000, PR331/P-LI, In=1000A	1SDA062389R1	4.917,00	42 E3N 3200A 65kA,PR121 LI	1SDA056144R1	15.225,00
40 X1N 1250, PR331/P-LI, In=1250A	1SDA062497R1	5.783,00	42 E2N 1250A 65kA,PR121 LSI	1SDA055857R1	6.711,00
40 X1N 1600, PR331/P-LI, In=1600A	1SDA062605R1	8.060,00	42 E2N 1600A 65kA,PR121 LSI	1SDA055889R1	8.920,00
40 X1N 630, PR331/P-LSI, In=630A	1SDA062174R1	4.929,00	42 E2N 2000A 65kA,PR121 LSI	1SDA055921R1	11.177,00
40 X1N 800, PR331/P-LSI, In=800A	1SDA062282R1	5.161,00	42 E3N 2500A 65kA,PR121 LSI	1SDA056113R1	13.637,00
40 X1N 1000, PR331/P-LSI, In=1000A	1SDA062390R1	5.408,00	42 E3N 3200A 65kA,PR121 LSI	1SDA056145R1	15.986,00
40 X1N 1250, PR331/P-LSI, In=1250A	1SDA062498R1	6.277,00	42 E3S2500A 75kA, PR121 LI	1SDA056272R1	14.320,00
40 X1N 1600, PR331/P-LSI, In=1600A	1SDA062606R1	8.542,00	42 E3S3200A 75kA, PR121 LI	1SDA056304R1	16.785,00
40 X1B 630, PR331/P-LI, In=630A, W, MP	1SDA062014R1	4.237,00	42 E4S4000A 75kA, PR121 LI	1SDA056784R1	23.208,00
40 X1B 800, PR331/P-LI, In=800A, W, MP	1SDA062263R1	4.433,00	42 E3S2500A 75kA, PR121 LSI	1SDA056273R1	15.036,00
40 X1B 1000, PR331/P-LI, In=1000A, W, MP	1SDA062371R1	4.632,00	42 E3S3200A 75kA, PR121 LSI	1SDA056305R1	17.623,00
40 X1B 1250, PR331/P-LI, In=1250A, W, MP	1SDA062479R1	5.420,00	42 E4S4000A 75kA, PR121 LSI	1SDA056785R1	24.367,00
40 X1B 1600, PR331/P-LI, In=1600A, W, MP	1SDA062587R1	7.468,00	42 E6H 4000A, 100kA, PR121 LI	1SDA056944R1	25.529,00
40 X1B 630, PR331/P-LSI, In=630A, W, MP	1SDA062015R1	4.632,00	42 E6H 5000A 100kA, PR121 LI	1SDA056976R1	34.300,00
40 X1B 800, PR331/P-LSI, In=800A, W, MP	1SDA062264R1	4.778,00	42 E6H 6300A 100kA, PR121 LI	1SDA057008R1	52.858,00
40 X1B 1000, PR331/P-LSI, In=1000A, W, MP	1SDA062372R1	4.975,00	42 E6H 4000A 100kA, PR121 LSI	1SDA056945R1	26.805,00
40 X1B 1250, PR331/P-LSI, In=1250A, W, MP	1SDA062480R1	5.814,00	42 E6H 5000A 100kA, PR121 LSI	1SDA056977R1	36.014,00
40 X1B 1600, PR331/P-LSI, In=1600A, W, MP	1SDA062588R1	7.877,00	42 E6H 6300A 100kA, PR121 LSI	1SDA057009R1	55.503,00
40 X1N 630, PR331/P-LI, In=630A, W, MP	1SDA062191R1	4.606,00	43 E1B 800A 42kA,PR121 LI, W, MP	1SDA055616R1	5.341,00
40 X1N 800, PR331/P-LI, In=800A, W, MP	1SDA062299R1	4.817,00	43 E1B 1250A 42kA,PR121 LI, W, MP	1SDA055648R1	5.937,00
40 X1N 1000, PR331/P-LI, In=1000A, W, MP	1SDA062407R1	5.321,00	43 E1B 1600A 42kA,PR121 LI, W, MP	1SDA055680R1	8.384,00
40 X1N 1250, PR331/P-LI, In=1250A, W, MP	1SDA062515R1	6.316,00	43 E2B 2000A 42kA,PR121 LI, W, MP	1SDA055840R1	10.058,00
40 X1N 1600, PR331/P-LI, In=1600A, W, MP	1SDA062623R1	7.784,00	43 E1B 800A 42kA,PR121 LSI, W, MP	1SDA055617R1	5.609,00
40 X1N 630, PR331/P-LSI, In=630A, W, MP	1SDA062192R1	4.729,00	43 E1B 1250A 42kA,PR121 LSI, W, MP	1SDA055649R1	6.807,00
40 X1N 800, PR331/P-LSI, In=800A, W, MP	1SDA062300R1	4.926,00	43 E1B 1600A 42kA,PR121 LSI, W, MP	1SDA055681R1	9.397,00

# Fihrist

Sayfa Tipi / Tanımı	Kodu	Fiyatı TL/Adet	Sayfa Tipi / Tanımı	Kodu	Fiyatı TL/Adet
43 E2B 2000A 42kA,PR121 LSI, W, MP	1SDA055841R1	10.563,00	45 KIT W FP 3p HR E6 >FP VR	1SDA055485R1	1.520,00
43 E2N 1250A 65kA,PR121 LI, W, MP	1SDA055872R1	6.230,00	45 KIT 1/2 3p HR>F E1	1SDA038062R1	572,00
43 E2N 1600A 65kA,PR121 LI, W, MP	1SDA055904R1	8.763,00	45 KIT 1/2 3p W FP HR > F E2	1SDA045031R1	975,00
43 E2N 2000A 65kA,PR121 LI, W, MP	1SDA055936R1	10.716,00	45 KIT 1/2 3p W FP HR > F E3	1SDA045032R1	1.583,00
43 E3N 2500A 65kA,PR121 LI, W, MP	1SDA056128R1	13.287,00	45 KIT 1/2 3p W FP HR > F E4	1SDA045033R1	2.056,00
43 E3N 3200A 65kA,PR121 LI, W, MP	1SDA056160R1	15.241,00	45 KIT 1/2 3p W FP HR > F E6	1SDA045034R1	2.686,00
43 E2N 1250A 65kA,PR121 LSI, W, MP	1SDA055873R1	6.723,00	<b>Devre kesici için otomatizm üniteleri</b>		
43 E2N 1600A 65kA,PR121 LSI, W, MP	1SDA055905R1	9.259,00	46 ATS021 Otomatizm ünitesi	1SDA065523R1	2.863,00
43 E2N 2000A 65kA,PR121 LSI, W, MP	1SDA055937R1	11.209,00	46 ATS022 Otomatizm ünitesi	1SDA065524R1	3.436,00
43 E3N 2500A 65kA,PR121 LSI, W, MP	1SDA056129R1	13.781,00	<b>Alçak gerilim güç kondansatörleri</b>		<b>Euro/Adet</b>
43 E3N 3200A 65kA,PR121 LSI, W, MP	1SDA056161R1	15.733,00	47 CLMD 33S 5,5/5,0	20 030 89067	132,50
43 E3S2500A 75kA, PR121 LI, W, MP	1SDA056288R1	14.618,00	47 CLMD 33S 11,0/10,0	20 030 89068	135,50
43 E3S3200A 75kA, PR121 LI, W, MP	1SDA056320R1	16.004,00	47 CLMD 33S 13,5/12,5	20 030 89069	138,00
43 E4S4000A 75kA, PR121 LI, W, MP	1SDA056800R1	24.446,00	47 CLMD 33S 16,0/15,0	20 030 89070	202,50
43 E3S2500A 75kA, PR121 LSI, W, MP	1SDA056289R1	15.346,00	47 CLMD 33S 22,0/20,0	20 030 89071	218,00
43 E3S3200A 75kA, PR121 LSI, W, MP	1SDA056321R1	16.803,00	47 CLMD 33S 27,0/25,0	20 030 89072	221,00
43 E4S4000A 75kA, PR121 LSI, W, MP	1SDA056801R1	24.969,00	47 CLMD 33S 13,7	20 030 89078	181,50
43 E6H 4000A 100kA, PR121 LI, W, MP	1SDA056960R1	26.891,00	47 CLMD 33S 27,3	20 030 89079	239,00
43 E6H 5000A 100kA, PR121 LI, W, MP	1SDA056992R1	38.023,00	47 CLMD 33S 14,3	20 030 89080	181,50
43 E6H 6300A 100kA, PR121 LI, W, MP	1SDA057024R1	63.423,00	47 CLMD 33S 28,2	20 030 89081	239,00
43 E6H 4000A 100kA, PR121 LSI, W, MP	1SDA056961R1	28.235,00	47 CLMD 33S 8,5	20 030 89055	150,50
43 E6H 5000A 100kA, PR121 LSI, W, MP	1SDA056993R1	38.543,00	47 CLMD 33S 10,0	20 030 89056	152,50
43 E6H 6300A 100kA, PR121 LSI, W, MP	1SDA057025R1	63.615,00	47 CLMD 33S 16,6	20 030 89057	233,00
43 E1 Çekmeceli tip sabit parça	1SDA059666R1	1.455,00	47 CLMD 33S 20,0	20 030 89058	239,00
43 E2 Çekmeceli tip sabit parça	1SDA059667R1	1.679,00	47 CLMD 33S 25,0	20 030 89059	245,50
43 E2S Çekmeceli tip sabit parça	1SDA059668R1	2.099,00	47 CLMD 33S 10,0	20 030 89084	152,50
43 E3 Çekmeceli tip sabit parça	1SDA059669R1	2.378,00	47 CLMD 33S 12,5	20 030 89085	157,00
43 E4 Çekmeceli tip sabit parça	1SDA059670R1	3.721,00	47 CLMD 33S 20,0	20 030 89086	239,00
43 E6 Çekmeceli tip sabit parça	1SDA059671R1	5.863,00	47 CLMD 33S 25,0	20 030 89087	245,50
<b>Emax açık tip devre kesici aksesuarları</b>			47 CLMD 33S 5,0	20 030 89089	159,50
44 E1-E6 Motor 220-250V AC/DC	1SDA038324R1	1.298,00	47 CLMD 33S 10,0	20 030 89090	162,50
44 E1-E6 SOR açma bobini 220-240V AC/DC	1SDA038292R1	275,00	47 CLMD 33S 12,5	20 030 89091	166,00
44 E1-E6 SOR açma bobini 380-400V AC	1SDA038294R1	275,00	47 CLMD 33S 15,0	20 030 89092	242,50
44 E1-E6 SCR kapama bobini 220-240V AC/DC	1SDA038302R1	275,00	47 CLMD 33S 20,0	20 030 89093	260,50
44 E1-E6 SCR kapama bobini 380-400V AC	1SDA038304R1	275,00	47 CLMD 33S 25,0	20 030 89094	267,50
44 E1-E6 UVR 220-240V AC/DC	1SDA038312R1	587,00	47 CLMD 33S 13,7	20 030 89095	169,00
44 E1-E6 UVR 380-400V AC	1SDA038314R1	587,00	47 CLMD 33S 27,3	20 030 89096	267,50
44 E1-E6 UVD 220-250V AC/DC	1SDA038320R1	408,00	47 CLMD 33S 14,3	20 030 89097	169,00
44 E1-E6 Yardımcı kontak 2NA/2NK	1SDA038326R1	251,00	47 CLMD 33S 28,2	20 030 89098	267,50
44 E1-E6 Yardımcı kontak 5NA/5NK	1SDA038327R1	469,00	48 CLMD 13 5,5/5,0	20 035 81602	123,00
44 E1-E6 Aşırı akım ihbar kontağı, elektriksel	1SDA058260R1	75,00	48 CLMD 13 11,0/10,0	20 035 80556	178,50
44 Kilitleme kablosu (Yatay)	1SDA038329R1	315,00	48 CLMD 13 16,0/15,0	20 035 80558	209,00
44 Kilitleme kablosu (Dikey)	1SDA038333R1	315,00	48 CLMD 43 22,0/20,0	20 035 80960	233,00
44 Kilitleme mekanizması ortak referans	1SDA038364R1	304,00	48 CLMD 43 27,0/25,0	20 035 80774	291,50
44 Kilitleme mekanizması (E1/2 için)	1SDA038366R1	271,00	48 CLMD 43 32,0/30,0	20 035 80961	303,50
44 Kilitleme mekanizması (E3 için)	1SDA038367R1	271,00	48 CLMD 53 43,0/40,0	20 035 80776	398,00
44 Kilitleme mekanizması (E4 için)	1SDA038368R1	271,00	48 CLMD 63 54,0/50,0	20 035 80729	496,50
44 Kilitleme mekanizması (E6 için)	1SDA043466R1	271,00	48 CLMD 63 65,0/60,0	20 035 80982	594,00
44 Kilitleme mekanizma kaidesi	1SDA038358R1	224,00	48 CLMD 63 86,0/80,0	20 035 80781	741,00
45 KIT 1/2 3p F HR>F VR E1	1SDA038052R1	315,00	48 CLMD 83 110,0/100,0	20 035 80731	942,50
45 KIT 1/2 3p F HR>F VR E2	1SDA038053R1	413,00	48 CLMD 83 130,0/120,0	20 035 81094	1.157,00
45 KIT 1/2 3p F HR>F VR E3	1SDA038054R1	759,00	48 CLMD 13 10,0	20 035 80561	206,00
45 KIT 1/2 3p F HR>F VR E4	1SDA038055R1	1.327,00	48 CLMD 13 12,0	20 035 80562	245,50
45 KIT 1/2 3p F HR>F VR E6	1SDA038056R1	2.360,00	48 CLMD 13 14,0	20 035 80563	251,50
45 KIT 1/2 3p HR>F E1	1SDA038062R1	572,00	48 CLMD 43 20,0	20 035 80785	340,50
45 KIT 1/2 3p F HR>F F E2	1SDA038063R1	996,00	48 CLMD 43 25,0	20 035 80744	353,00
45 KIT 1/2 3p F HR>F F E3	1SDA038064R1	1.521,00	48 CLMD 53 30,0	20 035 80789	389,50
45 KIT 1/2 3p F HR>F F E4	1SDA038065R1	1.980,00	48 CLMD 53 35,0	20 035 80790	432,50
45 KIT 1/2 3p F HR>F F E6	1SDA038066R1	2.620,00	48 CLMD 53 40,0	20 035 80792	554,50
45 KIT W FP 3p HR E1 >FP VR	1SDA055481R1	315,00	48 CLMD 53 50,0	20 035 80794	634,00
45 KIT W FP 3p HR E2 >FP VR	1SDA055482R1	413,00	48 CLMD 63 60,0	20 035 80796	771,00
45 KIT W FP 3p HR E3 >FP VR	1SDA055483R1	759,00	48 CLMD 63 70,0	20 035 80797	838,50
45 KIT W FP 3p HR E4 >FP VR	1SDA055484R1	832,00	48 CLMD 63 80,0	20 035 80798	958,00



Sayfa Tipi / Tanımı	Kodu	Fiyatı Euro/Adet
48 CLMD 83 90,0	20 035 80799	1.101,00
48 CLMD 83 100,0	20 035 80800	1.227,00
48 CLMD 13 10,0/9,0	20 035 80842	199,50
48 CLMD 43 20,0/18,0	20 035 80852	260,50
48 CLMD 53 30,0/27,0	20 035 80854	340,50
48 CLMD 53 40,0/36,0	20 035 80855	447,00
48 CLMD 53 50,0/45,0	20 035 80857	554,50
48 CLMD 63 60,0/54,0	20 035 80860	664,50
48 CLMD 63 80,0/73,0	20 035 80864	829,50
48 CLMD 63 90,0/81,6	20 035 80863	942,50
48 CLMD 83 100,0/91,0	20 035 80865	1.056,00
48 CLMD 83 120,0/109,0	20 035 80866	1.294,50
48 CLMD 13 5,0	20 035 80620	147,50
48 CLMD 13 10,0	20 035 80622	215,00
48 CLMD 13 15,0	20 035 80624	251,50
48 CLMD 43 20,0	20 035 80626	279,50
48 CLMD 43 25,0	20 035 80628	349,50
48 CLMD 43 30,0	20 035 80630	365,00
48 CLMD 53 40,0	20 035 80632	477,50
48 CLMD 63 50,0	20 035 80650	594,00
48 CLMD 63 60,0	20 035 80660	712,50
48 CLMD 63 80,0	20 035 80670	887,50
48 CLMD 83 100,0	20 035 80680	1.132,50
48 CLMD 83 120,0	20 035 80690	1.389,50
49 CS100125C 12,5	20 031 00125	790,00
49 CS100250C 25,0	20 031 00250	927,50
49 CS100500C 50,0	20 031 00500	1.362,50
49 CS100750C 75,0	20 031 00750	1.837,50
49 CS100125T 12,5	20 031 10125	1.725,00
49 CS100250T 25,0	20 031 10250	1.830,00
49 CS100500T 50,0	20 031 10500	2.195,00
49 CS100750T 75,0	20 031 10750	2.707,50
<b>Reaktif güç kontrol röleleri</b>		
50 RVC 6 Kademe, 100-400V	2GCA288097A0050	337,00
50 RVC 12 Kademe, 100-400V	2GCA288094A0050	410,00
50 RVT-6, 100-440V	2GCA289004A0050	940,50
50 RVT-12, 100-440V	2GCA289005A0050	1.195,50
50 Yazıcı Bağlantı Kablosu	2GCA284636A0050	269,00
50 Sıcaklık Probu, 3 metre	2GCA284640A0050	225,00
50 ModBus Adaptör Kiti	2GCA289013A0050	417,50
<b>Harmonik filtre reaktörleri</b>		
50 %14 - 134 Hz 6.25	0400 008 000625 1400	511,00
50 %14 - 134 Hz 12.50	0400 008 001250 1400	625,50
50 %14 - 134 Hz 25.00	0400 008 002500 1400	682,00
50 %14 - 134 Hz 50.00	0400 008 005000 1400	831,00
50 %14 - 134 Hz 100.00	0400 008 010000 1400	1.530,50
50 %7 - 189 Hz 6.25	0400 008 000625 0700	356,00
50 %7 - 189 Hz 12.50	0400 008 001250 0700	436,00
50 %7 - 189 Hz 25.00	0400 008 002500 0700	476,50
50 %7 - 189 Hz 50.00	0400 008 005000 0700	580,00
50 %7 - 189 Hz 100.00	0400 008 010000 0700	1.065,50
50 %5,67 - 210 Hz 6.25	0400 008 000625 0567	365,00
50 %5,67 - 210 Hz 12.50	0400 008 001250 0567	447,50
50 %5,67 - 210 Hz 25.00	0400 008 002500 0567	488,00
50 %5,67 - 210 Hz 50.00	0400 008 005000 0567	594,00
50 %5,67 - 210 Hz 100.00	0400 008 010000 0567	1.092,00
50 %5,4 - 215 Hz 6.25	0400 008 000625 0540	373,50
50 %5,4 - 215 Hz 12.50	0400 008 001250 0540	458,50
50 %5,4 - 215 Hz 25.00	0400 008 002500 0540	499,50
50 %5,4 - 215 Hz 50.00	0400 008 005000 0540	607,50
50 %5,4 - 215 Hz 100.00	0400 008 010000 0540	1.118,00
<b>Kompanzasyon tristörleri</b>		
51 Thyris-3P2-20 (20A'e kadar)	20 050 90 220	688,50

Sayfa Tipi / Tanımı	Kodu	Fiyatı Euro/Adet
51 Thyris-3P2-40 (40A'e kadar)	20 050 90 240	806,50
51 Thyris-3P2-80 (80A'e kadar)	20 050 90 280	887,00
51 Thyris-3P3-40 (40A'e kadar)	20 050 90 340	915,00
51 Thyris-3P3-80 (80A'e kadar)	20 050 90 380	1.015,50
51 Hızlı deşarj direnci 690	20 050 90 000	30,00
<b>Aktif filtreler</b>		
51 PQFS-M03-IP30	20 070 88 266	24.215,00
51 PQFS-M04-IP30	20 070 88 264	26.075,00
51 PQFS-M06-IP30	20 070 87 765	27.705,00
51 PQFS-S03-IP30	20 070 88 267	21.875,00
51 PQFS-S04-IP30	20 070 88 265	23.350,00
51 PQFS-S06-IP30	20 070 88 114	24.010,00
51 OP01	20 075 87 737	3.025,00
51 OP05	20 075 87 139	435,00
51 OP10	20 050 84 640	330,00
51 OP11	20 050 84 697	470,00
51 OP14	20 075 88 317	360,00
51 OP15	20 075 88 374	315,00
52 PQFK-M07-IP21	20 071 87 695	45.570,00
52 PQFK-M10-IP21	20 071 87 700	47.905,00
52 PQFK-S07-IP21	20 071 87 698	40.035,00
52 PQFK-S10-IP21	20 071 87 703	41.765,00
52 PQFM-V1-M07-IP21	20 071 87 624	42.685,00
52 PQFM-V1-M10-IP21	20 071 87 709	45.165,00
52 PQFM-V1-M13-IP21	20 071 87 713	49.605,00
52 PQFM-V1-S07-IP21	20 071 87 707	37.410,00
52 PQFM-V1-S10-IP21	20 070 87 711	40.035,00
52 PQFM-V1-S13-IP21	20 070 87 715	43.260,00
52 PQFI-V1-M25-IP21	20 070 87 675	110.110,00
52 PQFI-V1-M45-IP21	20 070 87 679	156.070,00
52 PQFI-V1-S25-IP21	20 070 87 677	79.870,00
52 PQFI-V1-S45-IP21	20 070 87 681	126.020,00
52 PQFI-V2-M18-IP21	20 070 87 683	136.460,00
52 PQFI-V2-M32-IP21	20 070 87 687	181.870,00
52 PQFI-V2-S18-IP21	20 070 87 685	104.620,00
52 PQFI-V2-S32-IP21	20 070 87 689	150.085,00
52 OP01 PQF-Link Yazılım	20 075 87 737	3.025,00
52 OP02 IP21 Ortak kablo giriş hücresi	20 075 84 465	11.425,00
52 OP02 IP41 Ortak kablo giriş hücresi	20 075 88 684	15.885,00
52 OP03 IP41 Koruma sınıfı	---	4.885,00
52 OP04 Tek ünite için baza-800mm için	20 075 87 641	1.085,00
52 OP04 Tek ünite için baza-600mm için	20 075 87 551	1.085,00
52 OP05 RS485 Modbus adaptörü	20 075 87 139	435,00
52 OP07 Ana kontaktör konum ışığı-Master	20 075 87 087	600,00
52 OP07 Ana kontaktör konum ışığı-Slave	20 075 87 089	600,00
52 OP08 PQFM için parafudur	20 075 87 099	9.540,00
52 OP08 PQFI için parafudur	20 075 87 095	9.540,00
52 OP09 Istııcı	20 075 87 094	2.865,00
52 OP10 Sıcaklık probu 3M	20 050 84 640	330,00
52 OP11 Sıcaklık probu 10M	20 050 84 697	470,00
52 OP12 (IP41) için üstten kablo girişi	20 075 87 754	2.910,00
52 OP13 (IP21) için üstten kablo girişi	20 075 87 088	1.780,00
<b>Alçak gerilim şebeke kalitesi ürünleri</b>		
53 DIRIS A40 Pano tipi ana ünite 96x96	2CSM48A500R0201	550,00
53 Haberleşme RS485 JBUS/MODBUS	2CSM482500R0092	180,00
53 Analog çıkış modülü	2CSM482500R0093	259,00
53 Giriş / Çıkış modülü	2CSM482500R0094	245,00
53 Profibus DP haberleşme modülü	2CSM482500R0205	522,00
53 Bellek modülü	2CSM482500R0097	403,00
53 Ethernet modülü	2CSM482500R0203	452,00
53 Sıcaklık ölçüm modülü	2CSM482500R0206	352,00
53 DIRIS A20 Pano tipi ana ünite 96x96	2CSM48A500R0200	381,00
53 Haberleşme RS485 JBUS/MODBUS	2CSM482500R0082	150,00

Sayfa Tipi / Tanımı	Kodu	Fiyatı TL/Adet
<b>Mini kontaktörler</b>		
58 B6-30-10, 4 kW	GJL1211001RX10X	31,20
58 B6-30-01, 4 kW	GJL1211001RX01X	31,20
58 B7-30-10, 5,5 kW	GJL1311001RX10X	36,40
58 B7-30-01, 5,5 kW	GJL1311001RX01X	36,40
58 BC6-30-10, 4 kW	GJL1213001RX10X	37,50
58 BC6-30-01, 4 kW	GJL1213001RX01X	37,50
58 BC7-30-10, 5,5 kW	GJL1313001RX10X	43,70
58 BC7-30-01, 5,5 kW	GJL1313001RX01X	43,70
58 K6 40 E	GJH1211001RX40X	35,50
58 K6 31 Z	GJH1211001RX31X	35,50
58 K6 22 Z	GJH1211001RX22X	35,50
58 KC 6 40 E	GJH1213001RX40X	42,20
58 KC 6 31 Z	GJH1213001RX31X	42,20
58 KC 6 22 Z	GJH1213001RX22X	42,20
58 CA 6 - 11 K	GJL1201317R0001	13,20
58 CA 6 - 11 M	GJL1201317R0003	13,20
58 CA 6 - 11 N	GJL1201317R0004	13,20
58 CAF 6 - 11 K	GJL1201330R0001	13,20
58 CAF 6 - 20 K	GJL1201330R0005	13,20
58 CAF 6 - 11 M	GJL1201330R0003	13,20
58 CAF 6 - 20 M	GJL1201330R0007	13,20
58 CAF 6 - 11 N	GJL1201330R0004	13,20
58 CAF 6 - 20 N	GJL1201330R0008	13,20
<b>AS serisi kontaktörler</b>		
59 AS09-30-10	1SBL101001MXX10	41,30
59 AS09-30-01	1SBL101001MXX01	41,30
59 AS12-30-10	1SBL111001MXX10	44,20
59 AS12-30-01	1SBL111001MXX01	44,20
59 AS16-30-10	1SBL121001MXX10	48,30
59 AS16-30-01	1SBL121001MXX01	48,30
<b>NS serisi yardımcı kontaktörler</b>		
59 NS22E	1SBH101001MXX22	39,20
59 NS31E	1SBH101001MXX31	39,20
59 NS40E	1SBH101001MXX40	39,20
59 NS44E	1SBH101001MXX44	50,90
59 NS53E	1SBH101001MXX53	50,90
59 NS62E	1SBH101001MXX62	50,90
59 NS71E	1SBH101001MXX71	50,90
59 NS80E	1SBH101001MXX80	50,90
<b>T16 serisi termik röleler (AS/ASL ve B6/B7 serisi için)</b>		
59 T16-0.13	1SAZ711201R1005	59,10
59 T16-0.17	1SAZ711201R1008	59,10
59 T16-0.23	1SAZ711201R1009	59,10
59 T16-0.31	1SAZ711201R1013	59,10
59 T16-0.41	1SAZ711201R1014	59,10
59 T16-0.55	1SAZ711201R1017	59,10
59 T16-0.74	1SAZ711201R1021	59,10
59 T16-1.0	1SAZ711201R1023	59,10
59 T16-1.3	1SAZ711201R1025	59,10
59 T16-1.7	1SAZ711201R1028	59,10
59 T16-2.3	1SAZ711201R1031	59,10
59 T16-3.1	1SAZ711201R1033	59,10
59 T16-4.2	1SAZ711201R1035	59,10
59 T16-5.7	1SAZ711201R1038	59,10
59 T16-7.6	1SAZ711201R1040	59,10
59 T16-10	1SAZ711201R1043	59,10
59 T16-13	1SAZ711201R1045	59,10
59 T16-16	1SAZ711201R1047	59,10
59 DB16	1SAZ701901R0001	25,00
<b>AS serisi kontaktörler için aksesuarlar</b>		
60 CA3-10	1SBN011010T1010	8,30
60 CA3-01	1SBN011010T1001	8,30

Sayfa Tipi / Tanımı	Kodu	Fiyatı TL/Adet
60 VM3	1SBN031005T1000	9,10
60 RV5/50	1SBN050010R1000	41,40
60 RV5/250	1SBN050010R1002	41,40
60 BEA16-3	1SBN081006T1000	13,90
60 BER16C-3	1SBN081012R1000	27,20
60 BEY16C-3	1SBN081018R2000	35,50
60 BEY16C-3	1SBN081018R2000	35,50
<b>Yeni nesil AF serisi kontaktörler - AC/DC kontrol gerilimi</b>		
63 AF09-30-10	1SBL137001R1310	50,70
63 AF09-30-01	1SBL137001R1301	50,70
63 AF12-30-10	1SBL157001R1310	53,60
63 AF12-30-01	1SBL157001R1301	53,60
63 AF16-30-10	1SBL177001R1310	60,70
63 AF16-30-01	1SBL177001R1301	60,70
63 AF26-30-00	1SBL237001R1300	79,10
63 AF30-30-00	1SBL277001R1300	129,00
63 AF38-30-00	1SBL297001R1300	164,00
63 AF09-30-10	1SBL137001R1110	63,30
63 AF09-30-01	1SBL137001R1101	63,30
63 AF12-30-10	1SBL157001R1110	67,00
63 AF12-30-01	1SBL157001R1101	67,00
63 AF16-30-10	1SBL177001R1110	77,00
63 AF16-30-01	1SBL177001R1101	77,00
63 AF26-30-00	1SBL237001R1100	97,00
63 AF30-30-00	1SBL277001R1100	161,00
63 AF38-30-00	1SBL297001R1100	205,00
63 AF09Z-30-10	1SBL136001R2110	72,90
63 AF09Z-30-01	1SBL136001R2101	72,90
63 AF12Z-30-10	1SBL156001R2110	77,10
63 AF12Z-30-01	1SBL156001R2101	77,10
63 AF16Z-30-10	1SBL176001R2110	87,10
63 AF16Z-30-01	1SBL176001R2101	87,10
63 AF26Z-30-00	1SBL236001R2100	112,00
63 AF30Z-30-00	1SBL276001R2100	184,00
63 AF38Z-30-00	1SBL296001R2100	233,00
<b>Yeni nesil NF serisi yardımcı kontaktörler - AC/DC kontrol gerilimi</b>		
64 NF22E	1SBH137001R1322	47,00
64 NF31E	1SBH137001R1331	47,00
64 NF40E	1SBH137001R1340	47,00
64 NF44E	1SBH137001R1344	64,80
64 NF53E	1SBH137001R1353	64,80
64 NF62E	1SBH137001R1362	64,80
64 NF71E	1SBH137001R1371	64,80
64 NF80E	1SBH137001R1380	64,80
64 NF22E	1SBH137001R1122	58,70
64 NF31E	1SBH137001R1131	58,70
64 NF40E	1SBH137001R1140	58,70
64 NF44E	1SBH137001R1144	98,90
64 NF53E	1SBH137001R1153	98,90
64 NF62E	1SBH137001R1162	98,90
64 NF71E	1SBH137001R1171	98,90
64 NF80E	1SBH137001R1180	98,90
64 NFZ22E	1SBH136001R2122	74,70
64 NFZ31E	1SBH136001R2131	74,70
64 NFZ40E	1SBH136001R2140	74,70
64 NFZ44E	1SBH136001R2144	128,00
64 NFZ53E	1SBH136001R2153	128,00
64 NFZ62E	1SBH136001R2162	128,00
64 NFZ71E	1SBH136001R2171	128,00
64 NFZ80E	1SBH136001R2180	128,00
<b>AF serisi kontaktörler ve NF serisi yardımcı kontaktörler için aksesuarlar</b>		
65 CA4-10	1SBN010110R1010	9,10
65 CA4-01	1SBN010110R1001	9,10

Sayfa Tipi / Tanımı	Kodu	Fiyatı TL/Adet	Sayfa Tipi / Tanımı	Kodu	Fiyatı TL/Adet
65 CAL4-11	1SBN010120R1011	16,20	<b>A ve AF serisi kontaktörler</b>		
65 CA4-22M	1SBN010140R1122	26,40	67 A 9 -30-10	1SBL141001RXX10	55,80
65 CA4-31M	1SBN010140R1131	26,40	67 A 9 -30-01	1SBL141001RXX01	55,80
65 CA4-13M	1SBN010140R1113	26,40	67 A 12-30-10	1SBL161001RXX10	58,90
65 CA4-04M	1SBN010140R1104	26,40	67 A 12-30-01	1SBL161001RXX01	58,90
65 CA4-22U	1SBN010140R1322	26,40	67 A 16-30-10	1SBL181001RXX10	66,90
65 CA4-31U	1SBN010140R1331	26,40	67 A 16-30-01	1SBL181001RXX01	66,90
65 CA4-40U	1SBN010140R1340	26,40	67 A 26-30-10	1SBL241001RXX10	87,00
65 CA4-22E	1SBN010140R1022	26,40	67 A 26-30-01	1SBL241001RXX01	87,00
65 CA4-31E	1SBN010140R1031	26,40	67 A 30-30-10	1SBL281001RXX10	141,00
65 CA4-40E	1SBN010140R1040	26,40	67 A 30-30-01	1SBL281001RXX01	141,00
65 CA4-04E	1SBN010140R1004	26,40	67 A 40-30-10	1SBL321001RXX10	180,00
65 CA4-22N	1SBN010140R1222	26,40	67 A 40-30-01	1SBL321001RXX01	180,00
65 CA4-31N	1SBN010140R1231	26,40	67 A 50-30-11	1SBL351001RXX11	268,00
65 CA4-13N	1SBN010140R1213	26,40	67 A 63-30-11	1SBL371001RXX11	351,00
65 CA4-40N	1SBN010140R1240	26,40	67 A 75-30-11	1SBL411001RXX11	413,00
65 CA4-04N	1SBN010140R1204	26,40	67 A 95-30-11	1SFL431001RXX11	508,00
65 CAT4-11M	1SBN010151R1111	24,80	67 A 110-30-11	1SFL451001RXX11	839,00
65 CAT4-11U	1SBN010151R1311	24,80	67 A 145-30-11	1SFL471001RXX11	935,00
65 CAT4-11E	1SBN010151R1011	24,80	67 A 185-30-11	1SFL491001RXX11	1.212,00
65 VM4	1SBN030105T1000	18,80	67 A 210-30-11	1SFL511001RXX11	1.251,00
65 VEM4	1SBN030111R1000	41,30	67 A 260-30-11	1SFL531001RXX11	2.365,00
65 BEA16-4	1SBN081306T1000	18,90	67 A 300-30-11	1SFL551001RXX11	2.474,00
65 BEA26-4	1SBN082306T1000	22,30	67 AF 400-30-11	1SFL577001RXX11	3.196,00
65 BEA38-4	1SBN082306T2000	22,30	67 AF 460-30-11	1SFL597001RXX11	5.199,00
65 BER16-4	1SBN081311R1000	37,60	67 AF 580-30-11	1SFL617001RXX11	6.261,00
65 BER38-4	1SBN082311R1000	51,80	67 AF 750-30-11	1SFL637001RXX11	8.283,00
65 BEY16-4	1SBN081313R2000	48,80	67 AF 1250-30-11	1SFL647001RXX11	8.654,00
65 BEY38-4	1SBN082713R2000	81,00	67 AF 1350-30-11	1SFL657001RXX11	9.965,00
<b>Yeni nesil TF42 serisi termik röleler</b>			67 AF 1650-30-11	1SFL677001RXX11	14.869,00
66 TF42-0.13	1SAZ721201R1005	58,20	67 AF 2050-30-11	1SFL707001RXX11	18.586,00
66 TF42-0.17	1SAZ721201R1008	58,20	<b>N serisi yardımcı kontaktörler</b>		
66 TF42-0.23	1SAZ721201R1009	58,20	67 N22 E	1SBH141001RXX22	51,70
66 TF42-0.31	1SAZ721201R1013	58,20	67 N31 E	1SBH141001RXX31	51,70
66 TF42-0.41	1SAZ721201R1014	58,20	67 N40 E	1SBH141001RXX40	51,70
66 TF42-0.55	1SAZ721201R1017	58,20	67 N44 E	1SBH141001RXX44	71,20
66 TF42-0.74	1SAZ721201R1021	58,20	67 N53 E	1SBH141001RXX53	71,20
66 TF42-1.0	1SAZ721201R1023	58,20	67 N62 E	1SBH141001RXX62	71,20
66 TF42-1.3	1SAZ721201R1025	58,20	67 N71 E	1SBH141001RXX71	71,20
66 TF42-1.7	1SAZ721201R1028	58,20	67 N80 E	1SBH141001RXX80	71,20
66 TF42-2.3	1SAZ721201R1031	58,20	<b>AL ve AE serisi kontaktörler</b>		
66 TF42-3.1	1SAZ721201R1033	58,20	68 AL 9-30-10	1SBL143001RXX10	69,50
66 TF42-4.2	1SAZ721201R1035	58,20	68 AL 9-30-01	1SBL143001RXX01	69,50
66 TF42-5.7	1SAZ721201R1038	58,20	68 AL 12-30-10	1SBL163001RXX10	73,70
66 TF42-7.6	1SAZ721201R1040	58,20	68 AL 12-30-01	1SBL163001RXX01	73,70
66 TF42-10	1SAZ721201R1043	58,20	68 AL 16-30-10	1SBL183001RXX10	84,70
66 TF42-13	1SAZ721201R1045	58,20	68 AL 16-30-01	1SBL183001RXX01	84,70
66 TF42-16	1SAZ721201R1047	58,60	68 AL 26-30-10	1SBL243001RXX10	107,00
66 TF42-20	1SAZ721201R1049	58,60	68 AL 26-30-01	1SBL243001RXX01	107,00
66 TF42-24	1SAZ721201R1051	58,60	68 AL 30-30-10	1SBL283001RXX10	177,00
66 TF42-29	1SAZ721201R1052	75,80	68 AL 30-30-01	1SBL283001RXX01	177,00
66 TF42-35	1SAZ721201R1053	75,80	68 AL 40-30-10	1SBL323001RXX10	251,00
66 TF42-38	1SAZ721201R1055	94,50	68 AL 40-30-01	1SBL323001RXX01	251,00
66 DB42	1SAZ701902R0001	45,00	68 AE 50-30-11	1SBL359001RXX11	329,00
<b>Yeni nesil EF19 ve EF45 serisi elektronik termik röleler</b>			68 AE 63-30-11	1SBL379001RXX11	435,00
66 EF19-0.32	1SAX121001R1101	183,00	68 AE 75-30-11	1SBL419001RXX11	515,00
66 EF19-1.0	1SAX121001R1102	183,00	68 AE 95-30-11	1SFL439001RXX11	635,00
66 EF19-2.7	1SAX121001R1103	183,00	68 AE 110-30-11	1SFL459001RXX11	1.032,00
66 EF19-6.3	1SAX121001R1104	198,00	<b>NL serisi yardımcı kontaktörler</b>		
66 EF19-18.9	1SAX121001R1105	198,00	68 NL22E	1SBH143001RXX22	92,70
66 EF45-30	1SAX221001R1101	259,00	68 NL31E	1SBH143001RXX31	92,70
66 EF45-45	1SAX221001R1102	293,00	68 NL40E	1SBH143001RXX40	92,70
			68 NL44E	1SBH143001RXX44	122,00



Sayfa Tipi / Tanımı	Kodu	Fiyatı TL/Adet
68 NL53E	1SBH143001RXX53	122,00
68 NL62E	1SBH143001RXX62	122,00
68 NL71E	1SBH143001RXX71	122,00
68 NL80E	1SBH143001RXX80	122,00
<b>UA serisi kompanzasyon kontaktörleri</b>		
69 UA 16-30-10 RA	1SBL181024RXX10	128,00
69 UA 26-30-10 RA	1SBL241024RXX10	168,00
69 UA 30-30-10 RA	1SBL281024RXX10	254,00
69 UA 50-30-00 RA	1SBL351024RXX00	369,00
69 UA 63-30-00 RA	1SBL371024RXX00	424,00
69 UA 75-30-00 RA	1SBL411024RXX00	483,00
69 UA 95-30-00 RA	1SFL431024RXX00	650,00
69 UA 110-30-00 RA	1SFL451024RXX00	908,00
<b>Kontaktörler için aksesuarlar</b>		
70 CA5-10	1SBN010010R1010	8,70
70 CA5-01	1SBN010010R1001	8,70
70 CAL5-11	1SBN010020R1011	15,30
70 CAL5-11B	1SBN010420R3311	15,30
70 CAL18-11	1SFN010720R1011	16,90
70 CAL18-11B	1SFN010720R3311	16,90
70 CA5-31M	1SBN010040R1131	25,10
70 CA5-22M	1SBN010040R1122	25,10
70 CA5-04M	1SBN010040R1104	25,10
70 CA5-40E	1SBN010040R1040	25,10
70 CA5-31E	1SBN010040R1031	25,10
70 CA5-22E	1SBN010040R1022	25,10
70 CA5-04E	1SBN010040R1004	25,10
70 CA5-40N	1SBN010040R1240	25,10
70 CA5-22N	1SBN010040R1222	25,10
70 CA5-04N	1SBN010040R1204	25,10
70 ZA 16	1SBN151410RXX06	29,30
70 ZA 40	1SBN152410RXX06	38,90
70 ZA 75	1SBN153510RXX06	58,20
70 ZA 110	1SFN154310RXX06	77,70
70 ZA 185	1SFN154710RXX06	102,00
70 ZA 300	1SFN155110RXX06	162,00
70 ZAF 460	1SFN155770RXX06	729,00
70 ZAF 750	1SFN156170RXX06	872,00
70 ZAF 1650	1SFN156570RXX26	147,00
70 ZP 1650 PCB	1SFN166521R1070	1.575,00
70 ZL 50	1SBN163503R1000	163,00
70 ZL 63	1SBN163703R1000	163,00
70 ZL 75	1SBN164103R1000	169,00
70 ZL 95	1SFN164303R1000	207,00
70 ZL 110	1SFN164503R1000	230,00
70 ZL 145	1SFN164703R1000	395,00
70 ZL 185	1SFN164903R1000	446,00
70 ZL 210	1SFN165103R1000	469,00
70 ZL 260	1SFN165303R1000	881,00
70 ZL 300	1SFN165503R1000	937,00
70 ZL 400	1SFN165703R1000	1.022,00
70 ZL 460	1SFN165903R1000	1.155,00
70 ZL 580	1SFN166103R1000	1.269,00
70 ZL 750	1SFN166303R1000	1.416,00
70 ZL 1350	1SFN166503R1000	2.041,00
70 ZL 1650	1SFN166703R1000	2.455,00
71 VE 5-1	1SBN030110R1000	32,20
71 VE 5-2	1SBN030210R1000	39,60
71 VM 300H	1SFN034700R1000	48,80
71 VM 300/460H	1SFN035100R1000	102,00
71 VM 750H	1SFN035700R1000	136,00
71 TP 40 DA	1SBN020300R1000	91,90
71 TP 180 DA	1SBN020300R1001	91,90

Sayfa Tipi / Tanımı	Kodu	Fiyatı TL/Adet
71 TP 40 IA	1SBN020301R1000	91,90
71 TP 180 IA	1SBN020301R1001	91,90
71 TE5S-24	1SBN020010R1001	101,00
71 TE5S-120	1SBN020010R1002	101,00
71 TE5S-240	1SBN020010R1003	101,00
<b>TA serisi termik röleler</b>		
72 TA25 DU 0.16	1SAZ211201R1005	63,90
72 TA25 DU 0.25	1SAZ211201R1009	63,90
72 TA25 DU 0.4	1SAZ211201R1013	63,90
72 TA25 DU 0.63	1SAZ211201R1017	63,90
72 TA25 DU 1	1SAZ211201R1021	63,90
72 TA25 DU 1.4	1SAZ211201R1023	63,90
72 TA25 DU 1.8	1SAZ211201R1025	63,90
72 TA25 DU 2.4	1SAZ211201R1028	63,90
72 TA25 DU 3.1	1SAZ211201R1031	63,90
72 TA25 DU 4	1SAZ211201R1033	63,90
72 TA25 DU 5	1SAZ211201R1035	63,90
72 TA25 DU 6.5	1SAZ211201R1038	63,90
72 TA25 DU 8.5	1SAZ211201R1040	63,90
72 TA25 DU 11	1SAZ211201R1043	63,90
72 TA25 DU 14	1SAZ211201R1045	63,90
72 TA25 DU 19	1SAZ211201R1047	64,40
72 TA25 DU 25	1SAZ211201R1051	64,40
72 TA25 DU 32	1SAZ211201R1053	83,40
72 TA42 DU 25	1SAZ311201R1001	94,50
72 TA42 DU 32	1SAZ311201R1002	94,50
72 TA42 DU 42	1SAZ311201R1003	94,50
72 TA75 DU 25	1SAZ321201R1001	102,00
72 TA75 DU 32	1SAZ321201R1002	102,00
72 TA75 DU 42	1SAZ321201R1003	102,00
72 TA75 DU 52	1SAZ321201R1004	104,00
72 TA75 DU 63	1SAZ321201R1005	108,00
72 TA75 DU 80	1SAZ321201R1006	232,00
72 TA80 DU 42	1SAZ331201R1003	102,00
72 TA80 DU 52	1SAZ331201R1004	104,00
72 TA80 DU 63	1SAZ331201R1005	108,00
72 TA80 DU 80	1SAZ331201R1006	232,00
72 TA110 DU 90	1SAZ411201R1001	232,00
72 TA110 DU 110	1SAZ411201R1002	255,00
72 TA200 DU 90	1SAZ421201R1001	232,00
72 TA200 DU 110	1SAZ421201R1002	255,00
72 TA200 DU 135	1SAZ421201R1003	347,00
72 TA200 DU 150	1SAZ421201R1004	347,00
72 TA200 DU 175	1SAZ421201R1005	352,00
72 TA200 DU 200	1SAZ421201R1006	359,00
72 TA450 DU 185	1SAZ511201R1001	558,00
72 TA450 DU 235	1SAZ511201R1002	558,00
72 TA450 DU 310	1SAZ511201R1003	558,00
<b>E serisi elektronik termik röleler ve aksesuarlar</b>		
73 E200 DU	1SAX511001R1101	688,00
73 E320 DU	1SAX521001R1101	869,00
73 E500 DU	1SAX711001R1101	1.390,00
73 E800 DU	1SAX811001R1101	1.720,00
73 DT 450 / A185	1SAZ501901R1001	146,00
73 DT 450 / A300	1SAZ501902R1001	182,00
73 DT 500 / AF460	1SAX701902R1011	420,00
73 DT 800 / AF750	1SAX801902R1011	483,00
73 DB 25 / 25A	1SAZ201108R0001	22,80
73 DB 25 / 32A	1SAZ201108R0002	22,80
73 DB 80	1SAZ301110R0001	53,60
73 DB 200	1SAZ401110R0001	53,60
<b>MS ve Tmax serisi motor koruma şalterleri</b>		
74 MS116-0.16	1SAM250000R1001	75,50

Sayfa Tipi / Tanımı	Kodu	Fiyatı TL/Adet	Sayfa Tipi / Tanımı	Kodu	Fiyatı Euro/Adet
74 MS116-0.25	1SAM250000R1002	75,50	76 UMCIO-CAB.030	1SAJ691000R0001	18,70
74 MS116-0.4	1SAM250000R1003	75,50	76 UMCTB-FBP	1SAJ929160R0001	30,80
74 MS116-0.63	1SAM250000R1004	75,50	76 UMC100-PAN	1SAJ590000R0101	295,00
74 MS116-1	1SAM250000R1005	75,50	76 UMC-CAB.300	1SAJ510002R0001	101,00
74 MS116-1.6	1SAM250000R1006	75,50	76 UMC-CAB.070	1SAJ510003R0001	69,30
74 MS116-2.5	1SAM250000R1007	75,50	76 CEM11-FBP.20	1SAJ929200R0020	315,00
74 MS116-4	1SAM250000R1008	75,50	76 CEM11-FBP.35	1SAJ929200R0035	329,00
74 MS116-6.3	1SAM250000R1009	75,50	76 CEM11-FBP.60	1SAJ929200R0060	343,00
74 MS116-10	1SAM250000R1010	81,80	76 CEM11-FBP.120	1SAJ929200R0120	704,00
74 MS116-12	1SAM250000R1012	82,00	76 KORC 4L 185 R/4	1SCA022193R7830	387,00
74 MS116-16	1SAM250000R1011	91,20	76 KORC 4L 310 R/4	1SCA022181R0760	440,00
74 MS116-20	1SAM250000R1013	103,00	76 KORC 5L 500 R/4	1SCA022208R1010	466,00
74 MS116-25	1SAM250000R1014	111,00	76 KORC 5L 850 R/4	1SCA022208R1440	466,00
74 MS116-32	1SAM250000R1015	185,00	76 CDP11-FBP.0	1SAJ929100R0001	5,50
74 MS132-0.16	1SAM350000R1001	86,50	76 CDP12-FBP.100	1SAJ929120R0001	105,00
74 MS132-0.25	1SAM350000R1002	86,50	76 CDP13-FBP.100	1SAJ929110R0001	35,20
74 MS132-0.4	1SAM350000R1003	86,50	76 CDP15-FBP.150	1SAJ929140R0015	50,60
74 MS132-0.63	1SAM350000R1004	86,50	76 CDP16-FBP.150	1SAJ929150R0015	31,90
74 MS132-1.0	1SAM350000R1005	86,50	76 Profibus için USB arayüz	1SAJ924013R0001	4.112,00
74 MS132-1.6	1SAM350000R1006	86,50	76 Device Type Manager	1SAJ924012R0003	340,00
74 MS132-2.5	1SAM350000R1007	86,50	76 Profibus-DP adaptör kablosu Dsub9-M12	1SAJ924009R0005	218,00
74 MS132-4.0	1SAM350000R1008	86,50	76 FBP için USB arayüz	1SAJ929400R0002	649,00
74 MS132-6.3	1SAM350000R1009	86,50	76 Device Type Manager	1SAJ924012R0003	340,00
74 MS132-10	1SAM350000R1010	94,70	<b>Yumuşak yolvericiler</b>		
74 MS132-12	1SAM350000R1012	105,00	82 PSR3-600-70	1SFA896103R7000	121,00
74 MS132-16	1SAM350000R1011	105,00	82 PSR6-600-70	1SFA896104R7000	127,00
74 MS132-20	1SAM350000R1013	114,00	82 PSR9-600-70	1SFA896105R7000	127,00
74 MS132-25	1SAM350000R1014	125,00	82 PSR12-600-70	1SFA896106R7000	143,00
74 MS132-32	1SAM350000R1015	207,00	82 PSR16-600-70	1SFA896107R7000	182,00
74 MS450-40	1SAM450000R1005	351,00	82 PSR25-600-70	1SFA896108R7000	182,00
74 MS450-45	1SAM450000R1006	363,00	82 PSR30-600-70	1SFA896109R7000	239,00
74 MS450-50	1SAM450000R1007	363,00	82 PSR37-600-70	1SFA896110R7000	347,00
74 MS495-50	1SAM550000R1006	363,00	82 PSR45-600-70	1SFA896111R7000	414,00
74 MS495-63	1SAM550000R1007	380,00	82 PSR60-600-70	1SFA896112R7000	490,00
74 MS495-75	1SAM550000R1008	389,00	82 PSR72-600-70	1SFA896113R7000	554,00
74 MS495-90	1SAM550000R1009	396,00	82 PSR85-600-70	1SFA896114R7000	691,00
74 MS495-100	1SAM550000R1010	424,00	82 PSR105-600-70	1SFA896115R7000	754,00
<b>Motor koruma şalteri aksesuarları</b>			82 PSE18-600-70	1SFA897101R7000	525,00
75 HKF1-11	1SAM201901R1001	12,00	82 PSE25-600-70	1SFA897102R7000	567,00
75 HK1-11	1SAM201902R1001	13,00	82 PSE30-600-70	1SFA897103R7000	595,00
75 HK1-20	1SAM201902R1002	13,00	82 PSE37-600-70	1SFA897104R7000	649,00
75 HK1-02	1SAM201902R1003	13,00	82 PSE45-600-70	1SFA897105R7000	688,00
75 SK1-11	1SAM201903R1001	24,30	82 PSE60-600-70	1SFA897106R7000	805,00
75 SK1-20	1SAM201903R1002	24,30	82 PSE72-600-70	1SFA897107R7000	915,00
75 UA1-230	1SAM201904R1005	40,20	82 PSE85-600-70	1SFA897108R7000	1.055,00
75 BEA7/132	1SBN080906R1002	11,80	82 PSE105-600-70	1SFA897109R7000	1.375,00
75 BEA16/116	1SBN081406R1000	11,80	82 PSE142-600-70	1SFA897110R7000	1.650,00
75 HK4-11	1SAM401901R1001	23,30	82 PSE170-600-70	1SFA897111R7000	2.104,00
75 HK4-W	1SAM401901R1002	23,30	82 PSE210-600-70	1SFA897112R7000	2.331,00
75 SK4-11	1SAM401904R1001	43,60	82 PSE250-600-70	1SFA897113R7000	2.532,00
75 HKS4-11	1SAM401902R1001	18,80	82 PSE300-600-70	1SFA897114R7000	3.175,00
75 HKS4-20	1SAM401902R1002	18,80	82 PSE370-600-70	1SFA897115R7000	4.706,00
75 HKS4-02	1SAM401902R1003	18,80	82 PST30-600-70	1SFA894002R7000	802,00
75 UA4230	1SAM401905R1002	56,50	82 PST37-600-70	1SFA894003R7000	873,00
75 UA4400	1SAM401905R1003	56,50	82 PST44-600-70	1SFA894004R7000	902,00
75 AA4-70	1SAM401907R1001	61,10	82 PST50-600-70	1SFA894005R7000	982,00
75 AA4-190	1SAM401907R1002	61,10	82 PST60-600-70	1SFA894006R7000	1.058,00
75 AA4-330	1SAM401907R1003	61,10	82 PST72-600-70	1SFA894007R7000	1.092,00
75 AA4-500	1SAM401907R1004	61,10	82 PST85-600-70	1SFA894008R7000	1.378,00
<b>Çok amaçlı motor koruma ve kontrol sistemi</b>		<b>Euro/Adet</b>	82 PST105-600-70	1SFA894009R7000	1.604,00
76 UMC100-FBP	1SAJ520000R0100	666,00	82 PST142-600-70	1SFA894010R7000	1.991,00
76 DX111-FBP	1SAJ611000R0101	424,00	82 PST175-600-70	1SFA894011R7000	2.439,00
76 DX122-FBP	1SAJ622000R0101	512,00	82 PST210-600-70	1SFA894012R7000	2.702,00

# Fihrist

Sayfa Tipi / Tanımı	Kodu	Fiyatı Euro/Adet
82 PST250-600-70	1SFA894013R7000	2.934,00
82 PST300-600-70	1SFA894014R7000	3.678,00
82 PSTB370-600-70	1SFA894015R7000	5.455,00
82 PSTB470-600-70	1SFA894016R7000	5.652,00
82 PSTB570-600-70	1SFA894017R7000	6.874,00
82 PSTB720-600-70	1SFA894018R7000	8.246,00
82 PSTB840-600-70	1SFA894019R7000	9.019,00
82 PSTB1050-600-70	1SFA894020R7000	10.680,00
82 PSTEK	1SFA899003R1000	264,00
<b>CL serisi akıllı röleler</b>		
84 CL-LSR.12DC2	1SVR440711R0100	212,00
84 CL-LSR.C12DC2	1SVR440711R0300	228,00
84 CL-LST.C12DC2	1SVR440711R1300	212,00
84 CL-LMR.C18DC2	1SVR440721R0300	285,00
84 CL-LMT.C20DC2	1SVR440721R1300	285,00
84 CL-LSR.CX12DC2	1SVR440711R0200	187,00
84 CL-LST.CX12DC2	1SVR440711R1200	187,00
84 CL-LMR.CX18DC2	1SVR440721R0200	248,00
84 CL-LMT.CX20DC2	1SVR440721R1200	248,00
84 CL-LSR.C12AC1	1SVR440712R0300	228,00
84 CL-LMR.C18AC1	1SVR440722R0300	285,00
84 CL-LSR.CX12AC1	1SVR440712R0200	187,00
84 CL-LMR.CX18AC1	1SVR440722R0200	248,00
84 CL-LSR.12AC2	1SVR440713R0100	212,00
84 CL-LSR.C12AC2	1SVR440713R0300	228,00
84 CL-LMR.C18AC2	1SVR440723R0300	285,00
84 CL-LSR.CX12AC2	1SVR440713R0200	187,00
84 CL-LMR.CX18AC2	1SVR440723R0200	248,00
84 CL-LSR.C12DC1	1SVR440710R0300	228,00
84 CL-LMR.C18DC1	1SVR440720R0300	285,00
84 CL-LSR.CX12DC1	1SVR440710R0200	187,00
84 CL-LMR.CX18DC1	1SVR440720R0200	248,00
84 CL-LER.18AC2	1SVR440723R0000	226,00
84 CL-LER.18DC2	1SVR440721R0000	226,00
84 CL-LET.20DC2	1SVR440721R1000	226,00
84 CL-LER.20	1SVR440709R5000	66,70
84 CL-LEC.C1000	1SVR440709R0000	66,70
85 CL-LAS.PS002	1SVR440799R8000	175,00
85 CL-LAS.MD003	1SVR440799R7000	32,00
85 CL-LAS.TK001	1SVR440799R6000	82,20
85 CL-LAS.TK002	1SVR440799R6100	145,00
85 CL-LAD.TK007	1SVR440899R6600	57,90
85 CL-LAS.TK011	1SVR440799R5100	6,70
85 CL-LAD.TK009	1SVR440899R6900	16,30
85 CL-LAS.TD001	1SVR440793R0000	111,00
85 CP-D 24/1.3	1SVR427043R0100	110,00
85 CL-LDD.XK	1SVR440839R4500	142,00
85 CL-LDD.K	1SVR440839R4400	154,00
85 CL-LDC.SDC2	1SVR440841R0000	173,00
85 CL-LDC.SAC2	1SVR440843R0000	183,00
85 CL-LDC.LDC2	1SVR440821R0000	345,00
85 CL-LDC.LAC2	1SVR440823R0000	371,00
85 CL-LDC.LNDC2	1SVR440821R1000	415,00
85 CL-LDC.LNAC2	1SVR440823R1000	443,00
85 CL-LDR.16AC2	1SVR440853R0000	145,00
85 CL-LDR.16DC2	1SVR440851R0000	145,00
85 CL-LDR.17DC2	1SVR440851R2000	189,00
85 CL-LDT.16DC2	1SVR440851R1000	145,00
85 CL-LDT.17DC2	1SVR440851R3000	189,00
85 CL-LAD.MD004	1SVR440899R7000	47,70
85 CL-LAD.TK001	1SVR440899R6000	101,00
85 CL-LAD.TK011	1SVR440899R6700	145,00
85 CL-LAD.TK002	1SVR440899R6100	10,10

Sayfa Tipi / Tanımı	Kodu	Fiyatı Euro/Adet
85 CL-LAD.TK003	1SVR440899R6200	17,40
85 CL-LAD.TK004	1SVR440899R6300	25,60
85 CL-LAD.TK005	1SVR440899R6400	63,70
85 CL-LAD.TK006	1SVR440899R6500	134,00
85 CL-LAD.FD001	1SVR440899R1000	34,70
85 CL-LAD.FD011	1SVR440899R2000	34,70
85 CL-LAD.FD002	1SVR440899R3000	8,50
<b>Anahtarlamalı güç kaynakları</b>		
86 CP-D 24/0.42	1SVR427041R0000	60,60
86 CP-D 24/1.3	1SVR427043R0100	110,00
86 CP-D 24/2.5	1SVR427044R0200	97,40
86 CP-D 24/4.2	1SVR427045R0400	132,00
86 CP-D 12/0.83	1SVR427041R1000	98,30
86 CP-D 12/2.1	1SVR427043R1200	120,00
86 CP-E 24/0.75	1SVR427030R0000	86,40
86 CP-E 24/1.25	1SVR427031R0000	91,70
86 CP-E 24/2.5	1SVR427032R0000	114,00
86 CP-E 24/5.0	1SVR427034R0000	144,00
86 CP-E 24/10.0	1SVR427035R0000	224,00
86 CP-E 24/20.0	1SVR427036R0000	350,00
86 CP-E 5/3.0	1SVR427033R3000	132,00
86 CP-E 12/2.5	1SVR427032R1000	142,00
86 CP-E 48/0.62	1SVR427030R2000	145,00
86 CP-E 48/1.25	1SVR427031R2000	185,00
86 CP-S 24/5.0	1SVR427014R0000	188,00
86 CP-S 24/10.0	1SVR427015R0100	293,00
86 CP-S 24/20.0	1SVR427016R0100	377,00
86 CP-C 24/5.0	1SVR427024R0000	188,00
86 CP-C 24/10.0	1SVR427025R0000	293,00
86 CP-C 24/20.0	1SVR427026R0000	377,00
86 CP-T 24/5.0	1SVR427054R0000	283,00
86 CP-T 24/10.0	1SVR427055R0000	362,00
86 CP-T 24/20.0	1SVR427056R0000	377,00
86 CP-T 24/40.0	1SVR427057R0000	490,00
86 CP-T 48/5.0	1SVR427054R2000	391,00
86 CP-T 48/10.0	1SVR427055R2000	443,00
86 CP-T 48/20.0	1SVR427056R2000	671,00
86 CP-RUD	1SVR423418R9000	87,10
86 CP-A RU	1SVR427071R0000	135,00
86 CP-A RU	1SVR427071R0000	135,00
86 CP-A CM	1SVR427075R0000	87,10
86 CP-C MM	1SVR427081R0000	147,00
<b>R600 PLC arayüz rölesi ve optokuplör serisi</b>		
87 RB121A 24V DC	1SNA645064R0100	10,70
87 RB121A 24V AC/DC	1SNA645001R0300	11,00
87 RB121A 48-60V AC/DC	1SNA645002R0400	15,80
87 RB121A 115V AC/DC	1SNA645003R0500	16,60
87 RB121A 230V AC/DC	1SNA645004R0400	16,60
87 OBIC0100 24V AC/DC	1SNA645021R2600	22,20
87 OBIC0100 48-60V AC/DC	1SNA645049R1200	24,60
87 OBIC0100 115/230V AC/DC	1SNA645022R2700	26,80
87 OBOC1000 24V AC/DC	1SNA645051R0400	29,00
87 OBOC1000 48-60V AC/DC	1SNA645053R0600	34,80
87 OBOC1000 115V AC/DC	1SNA645054R0700	31,40
87 OBOC1000 230V AC/DC	1SNA645026R2300	32,10
87 BJ612-10	1SNA290488R0100	2,90
<b>Analog sinyal dönüştürücüleri</b>		
88 CC-E/STD	1SVR011700R0000	254,00
88 CC-E V/V	1SVR011710R2100	198,00
88 CC-E V/I	1SVR011711R1600	198,00
88 CC-E V/I	1SVR011712R1700	198,00
88 CC-E I/V	1SVR011713R1000	198,00
88 CC-E I/I	1SVR011714R1100	198,00



Sayfa Tipi / Tanımı	Kodu	Fiyatı Euro/Adet
88 CC-E I/I	1SVR011715R1200	198,00
88 CC-E I/V	1SVR011716R1300	198,00
88 CC-E I/I	1SVR011717R1400	198,00
88 CC-E I/I	1SVR011718R2500	198,00
88 CC-E V/V	1SVR011719R2600	198,00
88 CC-U/STD	1SVR040000R1700	409,00
88 CC-U/STD	1SVR040001R0400	409,00
88 CC-U/STDR	1SVR040010R0000	306,00
88 CC-U/STDR	1SVR040011R2500	306,00
88 CC-E I/I-1	1SVR010200R1600	188,00
88 CC-E I/I-2	1SVR010201R0300	326,00
88 CC-E/RTD	1SVR011701R2500	297,00
88 CC-E RTD/V	1SVR011730R2500	228,00
88 CC-E RTD/I	1SVR011731R1200	228,00
88 CC-E RTD/I	1SVR011732R1300	228,00
88 CC-E RTD/V	1SVR011733R1400	228,00
88 CC-E RTD/I	1SVR011734R1500	228,00
88 CC-E RTD/I	1SVR011735R1600	228,00
88 CC-E RTD/V	1SVR011736R1700	228,00
88 CC-E RTD/I	1SVR011737R1000	228,00
88 CC-E RTD/I	1SVR011738R2100	228,00
88 CC-E RTD/V	1SVR011739R2200	228,00
88 CC-E RTD/I	1SVR011740R0700	228,00
88 CC-E RTD/I	1SVR011741R2400	228,00
88 CC-U/RTDR	1SVR040012R2600	321,00
88 CC-U/RTDR	1SVR040013R2700	321,00
89 CC-E/TC	1SVR011702R2600	289,00
89 CC-E TC/V	1SVR011750R0100	220,00
89 CC-E TC/I	1SVR011751R2600	220,00
89 CC-E TC/I	1SVR011752R2700	220,00
89 CC-E TC/V	1SVR011753R2000	220,00
89 CC-E TC/I	1SVR011754R2100	220,00
89 CC-E TC/I	1SVR011755R2200	220,00
89 CC-U/TC	1SVR040004R0700	453,00
89 CC-U/TC	1SVR040005R0000	453,00
89 CC-U/TCR	1SVR040014R2000	321,00
89 CC-U/TCR	1SVR040015R2100	321,00
89 CC-E/I	1SVR011703R2700	289,00
89 CC-E Idc/V	1SVR011770R0500	220,00
89 CC-E Idc/I	1SVR011771R2200	220,00
89 CC-E Idc/I	1SVR011772R2300	220,00
89 CC-E Idc/V	1SVR011773R2400	220,00
89 CC-E Idc/I	1SVR011774R2500	220,00
89 CC-E Idc/I	1SVR011775R2600	220,00
89 CC-E/I	1SVR011708R0400	289,00
89 CC-E Idc/V	1SVR011780R1100	220,00
89 CC-E Idc/I	1SVR011781R0600	220,00
89 CC-E Idc/I	1SVR011782R0700	220,00
89 CC-E Idc/V	1SVR011783R0000	220,00
89 CC-E Idc/I	1SVR011784R0100	220,00
89 CC-E Idc/I	1SVR011785R1100	220,00
89 CC-E Idc/ILPO	1SVR010203R0500	322,00
89 ADP.01	1SVR430029R0100	4,30
89 MAR.01	1SVR366017R0100	0,30
89 COV.01	1SVR430005R0100	9,60
<b>Seri dönüştürücüler</b>		
90 ILPH RS232-RS485 / Ethernet	1SNA684252R0200	793,00
90 ILPH RS232 / RS422-RS485 (G.İ.)	1SNA684231R2500	320,00
90 ILPH RS232 / RS422-RS485 (2 Y.G.İ.)	1SNA684233R2700	535,00
90 ILPH RS232 / RS422-RS485 (3 Y.G.İ.) 24...48V DC	1SNA684333R2300	535,00
90 ILPH RS232 / RS422-RS485 (3 Y.G.İ.) 115...230V AC	1SNA684334R2400	535,00
90 ILPH RS232 / RS232 24...48V DC	1SNA684234R2000	453,00
90 ILPH RS232 / RS232 115...230V DC	1SNA684244R0200	453,00

Sayfa Tipi / Tanımı	Kodu	Fiyatı Euro/Adet
90 ILPH RS422-RS485 / RS422-RS485	1SNA684212R2200	639,00
90 ILPH RS232 / fiber-optik (cam) 24...42V AC / DC	1SNA684236R2200	773,00
90 ILPH RS232 / fiber-optik (cam) 115...240V AC / DC	1SNA684237R2300	773,00
90 ILPH RS232 / fiber-optik (plastik) 24...42V AC / DC	1SNA684238R0400	773,00
90 ILPH RS232 / fiber-optik (plastik) 115...240V AC / DC	1SNA684239R0500	773,00
90 ILPH RS485 / fiber-optik (cam) 24...42V AC / DC	1SNA684246R0400	773,00
90 ILPH RS485 / fiber-optik (cam) 115...240V AC / DC	1SNA684247R0500	773,00
90 ILPH RS485 / fiber-optik (plastik) 24...42V AC / DC	1SNA684248R1600	773,00
90 ILPH RS485 / fiber-optik (plastik) 115...240V AC / DC	1SNA684249R1700	773,00
90 ILPH Akım lüpu / RS422-RS485	1SNA684232R2600	498,00
90 ILPH RS232 / Akım lüpu	1SNA684202R0100	498,00
<b>FieldBusPlug ve haberleşme üniteleri</b>		
91 DNP21-FBP.025	1SAJ230000R1003	394,00
91 DNP21-FBP.050	1SAJ230000R1005	399,00
91 DNP21-FBP.100	1SAJ230000R1010	407,00
91 DNP21-FBP.500	1SAJ230000R1050	438,00
91 PDP22-FBP.025	1SAJ240100R1003	550,00
91 PDP22-FBP.050	1SAJ240100R1005	562,00
91 PDP22-FBP.100	1SAJ240100R1010	575,00
91 PDP22-FBP.200	1SAJ240100R1020	587,00
91 PDP22-FBP.500	1SAJ240100R1050	614,00
91 PDQ22-FBP.0	1SAJ240200R0050	1.058,00
91 MRP21-FBP.025	1SAJ250000R0003	499,00
91 MRP21-FBP.050	1SAJ250000R0005	508,00
91 MRP21-FBP.100	1SAJ250000R0010	517,00
91 MRP21-FBP.500	1SAJ250000R0050	547,00
91 COP21-FBP.025	1SAJ230100R1003	393,00
91 COP21-FBP.050	1SAJ230100R1005	399,00
91 COP21-FBP.100	1SAJ230100R1010	407,00
<b>FieldBusPlug aksesuarlar</b>		
92 DNX11-FBP.100	1SAJ923001R0010	64,60
92 DNX11-FBP.300	1SAJ923001R0030	107,00
92 DNX11-FBP.500	1SAJ923001R0050	138,00
92 DNC11-FBP.999	1SAJ923004R1000	1.416,00
92 DNF11-FBP.050	1SAJ923002R0005	45,90
92 DNM11-FBP.050	1SAJ923003R0005	45,90
92 DNM11-FBP.0	1SAJ923005R0001	23,00
92 DNF11-FBP.0	1SAJ923006R0001	23,00
92 DNR11-FBP.120	1SAJ923007R0001	33,70
92 PDX11-FBP.050	1SAJ924001R0005	71,00
92 PDX11-FBP.100	1SAJ924001R0010	76,50
92 PDX11-FBP.300	1SAJ924001R0030	99,20
92 PDX11-FBP.500	1SAJ924001R0050	121,00
92 PDC11-FBP.999	1SAJ924004R1000	1.416,00
92 PDF11-FBP.050	1SAJ924002R0005	45,90
92 PDM11-FBP.050	1SAJ924003R0005	45,90
92 PDM11-FBP.0	1SAJ924005R0001	38,30
92 PDF11-FBP.0	1SAJ924006R0001	38,30
92 PDR11-FBP.150	1SAJ924007R0001	260,00
92 PDV11-FBP.0	1SAJ924008R0001	216,00
92 PDA11-FBP.050	1SAJ924009R0005	218,00
92 PDA12-FBP.050	1SAJ924010R0005	230,00
92 PDV12-FBP.0	1SAJ924011R0001	215,00
92 PBDTM-FBP	1SAJ924012R0002	340,00
<b>Soketli röleler TL/Adet</b>		
93 CR-P024DC1	1SVR405600R1000	7,70
93 CR-P024AC1	1SVR405600R0000	8,30
93 CR-P048DC1	1SVR405600R6000	11,20
93 CR-P230AC1	1SVR405600R3000	12,10
93 CR-P024DC2	1SVR405601R1000	8,80
93 CR-P024AC2	1SVR405601R0000	10,00
93 CR-P048DC2	1SVR405601R6000	12,30
93 CR-P230AC2	1SVR405601R3000	13,30

Sayfa Tipi / Tanımı	Kodu	Fiyatı TL/Adet	Sayfa Tipi / Tanımı	Kodu	Fiyatı TL/Adet
93 CR-M024DC3	1SVR405612R1000	13,10	95 C512-W	1SAR700100R0010	881,00
93 CR-M024AC3	1SVR405612R0000	13,80	95 C513-W	1SAR700110R0010	1.283,00
93 CR-M048DC3	1SVR405612R6000	14,20	95 CM-ENE MIN	1SVR550855R9500	145,00
93 CR-M230AC3	1SVR405612R3000	14,20	95 CM-ENE MIN	1SVR550851R9500	145,00
93 CR-M024DC4	1SVR405613R1000	13,80	95 CM-ENE MAX	1SVR550855R9400	145,00
93 CR-M024AC4	1SVR405613R0000	14,10	95 CM-ENE MAX	1SVR550851R9400	145,00
93 CR-M048DC4	1SVR405613R6000	15,00	95 CM-ENS	1SVR430851R9100	205,00
93 CR-M230AC4	1SVR405613R3000	15,00	95 CM-ENS	1SVR430851R1100	205,00
93 CR-U024DC2	1SVR405621R1000	17,10	95 CM-ENS	1SVR430851R2100	230,00
93 CR-U024AC2	1SVR405621R0000	17,50	95 CM-ENS UP/DOWN	1SVR430851R9200	201,00
93 CR-U048DC2	1SVR405621R6000	18,30	95 CM-ENS UP/DOWN	1SVR430851R1200	201,00
93 CR-U230AC2	1SVR405621R3000	18,30	95 CM-ENN	1SVR450055R0000	314,00
93 CR-U024DC3	1SVR405622R1000	17,90	95 CM-ENN UP/DOWN	1SVR450059R0100	339,00
93 CR-U024AC3	1SVR405622R0000	18,40	95 CM-ENN UP/DOWN	1SVR450051R0100	339,00
93 CR-U048DC3	1SVR405622R6000	18,40	95 CM-ENN UP/DOWN	1SVR450052R0100	353,00
93 CR-U230AC3	1SVR405622R3000	19,30	96 C571	1SAR501020R0003	351,00
93 CR-PSS	1SVR405650R1000	10,60	96 C571	1SAR501020R0001	370,00
93 CR-M3SS	1SVR405651R2000	10,00	96 C571-AC	1SAR501020R0005	382,00
93 CR-M4SS	1SVR405651R3000	10,00	96 C573	1SAR501031R0001	454,00
93 CR-U2S	1SVR405670R0000	10,00	96 C576	1SAR501120R0001	517,00
93 CR-U3S	1SVR405660R0000	10,00	96 C577	1SAR501220R0001	517,00
93 CR-P/M 42	1SVR405652R0000	6,50	96 CM-LWN	1SVR450335R0000	507,00
93 CR-P/M 92CV	1SVR405655R0100	10,00	96 CM-LWN	1SVR450330R0000	439,00
93 CR-PH	1SVR405659R0000	0,80	96 CM-LWN	1SVR450331R0000	439,00
93 CR-MH	1SVR405659R1000	1,30	96 CM-LWN	1SVR450332R0000	439,00
93 CR-UH	1SVR405669R0000	2,60	96 CM-LWN	1SVR450334R0000	439,00
<b>Endüstriyel elektronik kontrol röleleri</b>			96 CM-LWN	1SVR450335R0100	538,00
94 CM-SRS.11	1SVR430840R0200	416,00	96 CM-LWN	1SVR450330R0100	474,00
94 CM-SRS.11	1SVR430841R1200	351,00	96 CM-LWN	1SVR450331R0100	474,00
94 CM-SRS.12	1SVR430840R0300	416,00	96 CM-LWN	1SVR450332R0100	474,00
94 CM-SRS.12	1SVR430841R1300	351,00	96 CM-LWN	1SVR450334R0100	474,00
94 CM-SRS.21	1SVR430840R0400	455,00	96 CM-MSE	1SVR550805R9300	129,00
94 CM-SRS.21	1SVR430841R1400	389,00	96 CM-MSE	1SVR550801R9300	129,00
94 CM-SRS.22	1SVR430840R0500	455,00	96 CM-MSS(2)	1SVR430811R1300	160,00
94 CM-SRS.22	1SVR430841R1500	389,00	96 CM-MSS(3)	1SVR430711R1300	188,00
94 CM-SRS.M1	1SVR430840R0600	492,00	96 CM-MSS(5)	1SVR430720R0300	320,00
94 CM-SRS.M2	1SVR430840R0700	492,00	96 CM-MSS(7)	1SVR430720R0500	447,00
94 CM-ESS.1	1SVR430830R0300	375,00	96 C011-70	GHC0110003R0001	37,00
94 CM-ESS.1	1SVR430831R1300	317,00	96 C011-80	GHC0110003R0002	37,00
94 CM-ESS.2	1SVR430830R0400	414,00	96 C011-90	GHC0110003R0003	37,00
94 CM-ESS.2	1SVR430831R1400	414,00	96 C011-100	GHC0110003R0004	37,00
94 CM-ESS.M	1SVR430830R0500	443,00	96 C011-110	GHC0110003R0005	37,00
94 CM-PBE	1SVR550881R9400	179,00	96 C011-120	GHC0110003R0006	37,00
94 CM-PVE	1SVR550870R9400	200,00	96 C011-130	GHC0110003R0007	37,00
94 CM-PVE	1SVR550871R9500	200,00	96 C011-140	GHC0110003R0011	37,00
94 CM-PFE	1SVR550824R9100	204,00	96 C011-150	GHC0110003R0008	37,00
94 CM-PFS	1SVR430824R9300	217,00	96 C011-160	GHC0110003R0009	37,00
94 CM-PSS.31	1SVR630784R2300	350,00	96 C011-170	GHC0110003R0010	37,00
94 CM-PSS.41	1SVR630784R3300	437,00	96 C011-3-150	GHC0110033R0008	29,30
94 CM-PVS.31	1SVR630794R1300	437,00	<b>CT serisi elektronik zaman röleleri</b>		
94 CM-PVS.41	1SVR630794R3300	416,00	97 CT-MFD.12	1SVR500020R0000	151,00
94 CM-PAS.31	1SVR630774R1300	416,00	97 CT-MFD.21	1SVR500020R1100	178,00
94 CM-PAS.41	1SVR630774R3300	405,00	97 CT-ERD.12	1SVR500100R0000	127,00
94 CM-MPS.31	1SVR630884R1300	406,00	97 CT-ERD.22	1SVR500100R0100	133,00
94 CM-MPS.41	1SVR630884R3300	447,00	97 CT-AHD.12	1SVR500110R0000	127,00
94 CM-MPS.21	1SVR630885R3300	408,00	97 CT-AHD.22	1SVR500110R0100	133,00
95 CM-TCS.21	1SVR630740R9100	425,00	97 CT-EBD.12	1SVR500150R0000	127,00
95 CM-TCS.22	1SVR630740R9200	425,00	97 CT-SDD.22	1SVR500211R0100	127,00
95 CM-TCS.23	1SVR630740R9300	425,00	97 CT-SAD.22	1SVR500210R0100	133,00
95 CM-TCS.11	1SVR630740R0100	519,00	97 CT-MFE	1SVR550029R8100	157,00
95 CM-TCS.12	1SVR630740R0200	519,00	97 CT-ERE	1SVR550107R1100	96,80
95 CM-TCS.13	1SVR630740R0300	519,00	97 CT-ERE	1SVR550107R4100	96,80
95 C512-24	1SAR700100R0005	824,00	97 CT-ERE	1SVR550107R2100	96,80

Sayfa Tipi / Tanımı	Kodu	Fiyatı TL/Adet	Sayfa Tipi / Tanımı	Kodu	Fiyatı TL/Adet
97 CT-ERE	1SVR550107R5100	96,80	100 LS40M80D12-S	1SBV031180R1412	110,00
97 CT-AHE	1SVR550118R1100	121,00	100 LSA40X08	1SBV048808R1000	12,10
97 CT-AHE	1SVR550118R4100	121,00	100 LSA40X05	1SBV048805R1000	12,10
97 CT-AHE	1SVR550118R2100	121,00	100 LSA40X09	1SBV048809R1000	47,40
97 CT-AHE	1SVR550111R1100	121,00	100 LS31P80D11-S	1SBV030180R1411	68,50
97 CT-AHE	1SVR550111R4100	121,00	100 LS31P80L02-S	1SBV030180R1302	68,50
97 CT-AHE	1SVR550111R2100	121,00	100 LSA30P06	1SBV048606R1000	12,10
97 CT-EBE	1SVR550167R1100	124,00	100 LSA30P09	1SBV048609R1000	29,70
97 CT-YDE	1SVR550207R1100	124,00	100 LS31P77L02-S	1SBV030177R1302	78,30
97 CT-YDE	1SVR550207R4100	124,00	<b>Modüler buton ve sinyal lambaları</b>		
97 CT-YDE	1SVR550207R2100	124,00	102 MP1-10B	1SFA611100R1006	6,70
97 CT-SDE	1SVR550217R4100	124,00	102 MP1-10W	1SFA611100R1005	6,70
98 CT-MVS.21	1SVR630020R0200	274,00	102 MP1-10G	1SFA611100R1002	6,70
98 CT-MVS.22	1SVR630020R3300	238,00	102 MP1-10Y	1SFA611100R1003	6,70
98 CT-MVS.23	1SVR630021R2300	264,00	102 MP1-10L	1SFA611100R1004	6,70
98 CT-MVS.12	1SVR630020R3100	213,00	102 MP1-10R	1SFA611100R1001	6,70
98 CT-MXS.21	1SVR630030R3300	274,00	102 MPM1-10B	1SFA611124R1006	13,20
98 CT-MFS.21	1SVR630010R0200	274,00	102 MPM1-10R	1SFA611124R1001	13,20
98 CT-MBS.22	1SVR630010R3200	238,00	102 MP1-11W	1SFA611100R1105	7,50
98 CT-ERS.21	1SVR630100R0300	196,00	102 MP1-11G	1SFA611100R1102	7,50
98 CT-ERS.22	1SVR630100R3300	168,00	102 MP1-11Y	1SFA611100R1103	7,50
98 CT-ERS.12	1SVR630100R3100	141,00	102 MP1-11L	1SFA611100R1104	7,50
98 CT-APS.21	1SVR630180R0300	220,00	102 MP1-11R	1SFA611100R1101	7,50
98 CT-APS.22	1SVR630180R3300	195,00	102 MPD13-11B	1SFA611142R1106	15,00
98 CT-APS.12	1SVR630180R3100	175,00	102 MPD13-11Y	1SFA611142R1103	15,00
98 CT-SDS.22	1SVR630210R3300	164,00	102 MPET3-10R	1SFA611520R1001	18,60
98 CT-SDS.23	1SVR630211R2300	189,00	102 MPEP3-10R	1SFA611521R1001	18,60
<b>Nihayet şalterleri</b>			102 MPEK3-11R	1SFA611522R1101	36,90
99 LS40M11B11	1SBV011111R1211	90,50	102 MPET4-10R	1SFA611523R1001	18,60
99 LS40M13B11	1SBV011113R1211	105,00	102 MPEP4-10R	1SFA611524R1001	18,60
99 LS40M41B11	1SBV011141R1211	100,00	102 MPEK4-11R	1SFA611525R1101	36,90
99 LS40M42B11	1SBV011142R1211	107,00	102 MPMT3-11R	1SFA611510R1101	18,90
99 LS40M51B11	1SBV011151R1211	111,00	102 MPMT3-11R	1SFA611511R1101	19,10
99 LS40M72B11	1SBV011172R1211	111,00	102 M2SS1-10B	1SFA611200R1006	12,40
99 LS60M11B11	1SBV011131R1211	56,40	102 M3SS1-10B	1SFA611210R1006	12,40
99 LS60M13B11	1SBV011131R1211	66,10	102 M3SS2-10B	1SFA611211R1006	12,40
99 LS60M31B11	1SBV011133R1211	63,40	102 M2SS4-10B	1SFA611203R1006	12,40
99 LS60M41B11	1SBV011134R1211	74,30	102 M3SS4-10B	1SFA611213R1006	12,40
99 LS60M91B11	1SBV011139R1211	59,50	102 M3SS5-10B	1SFA611214R1006	12,40
99 LS32M11B11	1SBV011191R1211	71,70	102 M2SSK1-101	1SFA611280R1001	24,90
99 LS32M12B11	1SBV011191R1211	84,80	102 M3SSK1-101	1SFA611283R1001	24,90
99 LS32M31B11	1SBV011193R1211	95,90	102 ML1-100R	1SFA611400R1001	5,20
99 LS32M41B11	1SBV011194R1211	82,70	102 ML1-100G	1SFA611400R1002	5,20
99 LS32M51B11	1SBV011195R1211	93,70	102 ML1-100Y	1SFA611400R1003	5,20
99 LS32M42B11	1SBV011194R1211	112,00	102 ML1-100L	1SFA611400R1004	5,20
99 LS32M91B11	1SBV011199R1211	98,10	102 ML1-100W	1SFA611400R1005	5,20
99 LS20M11B11-P01	1SBV015511R2001	75,00	103 MJS1-60B	1SFA611701R6006	84,60
99 LS20M12B11-P01	1SBV015512R2001	83,80	103 MJS2-60B	1SFA611702R6006	84,60
99 LS20M41B11-P01	1SBV015541R2001	76,10	103 MJS5-60B	1SFA611705R6006	122,00
99 LS20M91B11-P01	1SBV015591R2001	86,00	103 MJS6-60B	1SFA611706R6006	122,00
99 LS32P11B11	1SBV010311R1211	34,10	103 MJS7-60B	1SFA611707R6006	94,50
99 LS32P12B11	1SBV010312R1211	37,60	103 MJS8-60B	1SFA611708R6006	94,50
99 LS32P31B11	1SBV010331R1211	37,60	103 MJS11-60B	1SFA611711R6006	133,00
99 LS32P41B11	1SBV010341R1211	42,00	103 MJS12-60B	1SFA611712R6006	133,00
99 LS32P51B11	1SBV010351R1211	47,40	103 MT-105B	1SFA611410R1056	85,40
99 LS32P91B11	1SBV010391R1211	46,40	103 MT-205B	1SFA611410R2056	85,40
99 LS72P11B11	1SBV011011R1211	33,90	103 MT-305B	1SFA611410R3056	85,40
99 LS72P31B11	1SBV011031R1211	40,30	103 MT-110B	1SFA611410R1106	85,40
99 LS72P41B11	1SBV011041R1211	42,50	103 MT-210B	1SFA611410R2106	85,40
99 LS72P91B11	1SBV011091R1211	47,20	103 MT-310B	1SFA611410R3106	85,40
99 LS40P44B11	1SBV010544R1211	61,80	103 MT-150B	1SFA611410R1506	106,00
<b>Emniyet nihayet şalterleri</b>			103 MT-250B	1SFA611410R2506	106,00
100 LS40M80D21-S	1SBV031180R1421	110,00	103 MT-350B	1SFA611410R3506	106,00



Sayfa Tipi / Tanımı	Kodu	Fiyatı TL/Adet
103 Sembol	SK615562-87	6,70
103 Ölçek 0-10	SK615562-88	6,70
103 KB1-4010	1SFA616401R4010	72,50
103 KB1-4040	1SFA616401R4040	72,50
103 KB1-4110	1SFA616401R4110	72,50
103 KB1-4140	1SFA616401R4140	72,50
<b>Modüler buton ve sinyal lambaları için aksesuarlar</b>		
104 MCBH-00	1SFA611605R1100	1,40
104 MCBH5-00	1SFA611601R1100	1,40
104 MCB-10	1SFA611610R1001	5,20
104 MCB-01	1SFA611610R1010	5,20
104 MCBL-10	1SFA611612R1010	12,90
104 MCBL-01	1SFA611612R1001	12,90
104 SK615546-2	SK615546-2	7,00
104 SK615546-8	SK615546-8	7,00
104 MA1-8015	1SFA616920R8015	18,20
104 MLBL-01R	1SFA611621R1011	15,70
104 MLBL-01G	1SFA611621R1012	15,70
104 MLBL-01Y	1SFA611621R1013	15,70
104 MLBL-01L	1SFA611621R1014	15,70
104 MLBL-01W	1SFA611621R1015	15,70
104 MLBL-07R	1SFA611621R1071	15,70
104 MLBL-07G	1SFA611621R1072	15,70
104 MLBL-07Y	1SFA611621R1073	15,70
104 MLBL-07L	1SFA611621R1074	15,70
104 MLBL-07W	1SFA611621R1075	15,70
<b>Kompakt seri buton ve sinyal lambalar</b>		
105 CP1-10B-10	1SFA619100R1016	6,90
105 CP1-10W-10	1SFA619100R1015	6,90
105 CP1-10G-10	1SFA619100R1012	6,90
105 CP1-10R-01	1SFA619100R1041	6,90
105 CP1-10B-11	1SFA619100R1076	9,00
105 CP1-10W-11	1SFA619100R1075	9,00
105 CP1-10G-11	1SFA619100R1072	9,00
105 CP2-10B-10	1SFA619101R1016	8,30
105 CP2-10W-10	1SFA619101R1015	8,30
105 CP2-10G-10	1SFA619101R1012	8,30
105 CP2-10R-01	1SFA619101R1041	8,30
105 CP2-10B-11	1SFA619101R1076	11,80
105 CP2-10W-11	1SFA619101R1075	11,80
105 CP2-10G-11	1SFA619101R1072	11,80
105 CP1-11R-01	1SFA619100R1141	19,20
105 CP1-11R-10	1SFA619100R1111	19,20
105 CP1-11G-10	1SFA619100R1112	19,20
105 CP1-11Y-10	1SFA619100R1113	19,20
105 CP2-11R-01	1SFA619101R1141	19,20
105 CP2-11R-10	1SFA619101R1111	19,20
105 CP2-11G-10	1SFA619101R1112	19,20
105 CP2-11Y-10	1SFA619101R1113	19,20
105 CP3-11R-01	1SFA619102R1141	19,20
105 CP3-11R-10	1SFA619102R1111	19,20
105 CP3-11G-10	1SFA619102R1112	19,20
105 CP3-11Y-10	1SFA619102R1113	19,20
105 CP4-11R-01	1SFA619103R1141	19,20
105 CP4-11R-10	1SFA619103R1111	19,20
105 CP4-11G-10	1SFA619103R1112	19,20
105 CP4-11Y-10	1SFA619103R1113	19,20
105 CP1-13R-01	1SFA619100R1341	20,80
105 CP1-13R-10	1SFA619100R1311	20,80
105 CP1-13G-10	1SFA619100R1312	20,80
105 CP1-13Y-10	1SFA619100R1313	20,80
105 CP2-13R-01	1SFA619101R1341	20,80
105 CP2-13R-10	1SFA619101R1311	20,80

Sayfa Tipi / Tanımı	Kodu	Fiyatı TL/Adet
105 CP2-13G-10	1SFA619101R1312	20,80
105 CP2-13Y-10	1SFA619101R1313	20,80
105 CP3-13R-01	1SFA619102R1341	20,80
105 CP3-13R-10	1SFA619102R1311	20,80
105 CP3-13G-10	1SFA619102R1312	20,80
105 CP3-13Y-10	1SFA619102R1313	20,80
105 CP4-13R-01	1SFA619103R1341	19,20
105 CP4-13R-10	1SFA619103R1311	19,20
105 CP4-13G-10	1SFA619103R1312	19,20
105 CP4-13Y-10	1SFA619103R1313	19,20
105 CE4T-10R-01	1SFA619550R1041	15,00
105 CE4K1-10R-02	1SFA619552R1051	33,10
105 C2SS1-10B-10	1SFA619200R1016	10,30
105 C3SS1-10B-20	1SFA619210R1026	15,00
105 C2SS1-10B-11	1SFA619200R1076	12,40
105 C3SS1-10B-11	1SFA619210R1076	16,30
105 C2SS3-10B-10	1SFA619202R1016	9,90
105 C3SS2-10B-20	1SFA619211R1026	13,80
105 C2SS3-10B-11	1SFA619202R1076	12,40
105 C3SS2-10B-11	1SFA619211R1076	16,30
105 CL-100R	1SFA619402R1001	5,40
105 CL-100G	1SFA619402R1002	5,40
105 CL-100Y	1SFA619402R1003	5,40
105 CL-100L	1SFA619402R1004	5,40
105 CL-100W	1SFA619402R1005	5,40
105 CL-100C	1SFA619402R1008	5,40
105 CL-523R	1SFA619402R5231	10,60
105 CL-523G	1SFA619402R5232	10,60
105 CL-523Y	1SFA619402R5233	10,60
105 CL-523L	1SFA619402R5234	10,60
105 CL-523W	1SFA619402R5235	10,60
<b>Modüler ve kompakt kumanda kutuları</b>		
106 MEPY1-1005	1SFA611821R1005	74,50
106 MEPY1-1024	1SFA611821R1024	74,50
106 MEPY1-1011	1SFA611821R1011	65,60
106 MEPY1-1015	1SFA611821R1015	74,50
106 MEPY1-1009	1SFA611821R1009	64,60
106 MEPY1-1026	1SFA611821R1026	64,60
106 MEP1-1001	1SFA611811R1001	56,20
106 MEP1-1002	1SFA611811R1002	56,20
106 MEP1-1003	1SFA611811R1003	56,20
106 MEP1-1004	1SFA611811R1004	56,20
106 MEP2-1001	1SFA611812R1001	69,40
106 MEP3-1004	1SFA611813R1004	88,30
106 MEP3-1001	1SFA611813R1001	93,60
106 MEP1-0	1SFA611811R1000	28,60
106 MEP2-0	1SFA611812R1000	41,00
106 MEP3-0	1SFA611813R1000	59,20
106 MEP4-0	1SFA611814R1000	88,40
106 MEP6-0	1SFA611816R1000	107,00
106 MEPY1-0	1SFA611821R1000	21,10
106 KEM1-0	SK616701-AA	59,20
106 KEM2-0	SK616702-AA	99,20
106 KEM3-0	SK616703-AA	117,00
106 KEM4-0	SK616704-AA	141,00
106 KEM6-0	SK616706-AA	198,00
107 CEPY1-1001	1SFA619821R1001	33,00
107 CEPY1-1002	1SFA619821R1002	33,00
107 CEPY1-2001	1SFA619821R2001	33,00
107 CEPY1-2002	1SFA619821R2002	33,00
107 CEPY1-0	1SFA619821R1000	20,80
107 CA1-8053	1SFA619920R8053	6,70
107 CEP1-1001	1SFA619811R1001	41,40

Sayfa Tipi / Tanımı	Kodu	Fiyatı TL/Adet	Sayfa Tipi / Tanımı	Kodu	Fiyatı TL/Adet
107 CEP1-1002	1SFA619811R1002	41,40	110 Konsollu kabin 1800x800x600 mm	ES1886LK	2.982,00
107 CEP1-2001	1SFA619811R2001	41,40	110 Konsollu kabin 1800x600x800 mm	ES1868LK	2.989,00
107 CEP1-2002	1SFA619811R2002	41,40	110 Konsollu kabin 1800x800x800 mm	ES1888LK	3.197,00
107 CEP1-0	1SFA619811R1000	20,80	110 Konsollu kabin 2000x600x400 mm	ES2064LK	2.849,00
107 CA1-8054	1SFA619920R8054	6,70	110 Konsollu kabin 2000x800x400 mm	ES2084LK	3.036,00
<b>IS2 modüler panolar</b>			110 Konsollu kabin 2000x600x500 mm	ES2065LK	2.890,00
109 Tek kapılı 1800x400x400 mm	EK1844K	1.493,00	110 Konsollu kabin 2000x800x500 mm	ES2085LK	3.054,00
109 Tek kapılı 1800x600x400 mm	EK1864K	1.806,00	110 Konsollu kabin 2000x600x600 mm	ES2066LK	2.927,00
109 Tek kapılı 1800x800x400 mm	EK1884K	1.969,00	110 Konsollu kabin 2000x800x600 mm	ES2086LK	3.067,00
109 Tek kapılı 1800x1000x400 mm	EK1814K	2.143,00	110 Konsollu kabin 2000x600x800 mm	ES2068LK	3.136,00
109 Tek kapılı 1800x400x500 mm	EK1845K	1.550,00	110 Konsollu kabin 2000x800x800 mm	ES2088LK	3.289,00
109 Tek kapılı 1800x600x500 mm	EK1865K	1.855,00	110 2 adet yan kapak 1800x400 mm	EL1840K	301,00
109 Tek kapılı 1800x800x500 mm	EK1885K	2.019,00	110 2 adet yan kapak 1800x500 mm	EL1850K	351,00
109 Tek kapılı 1800x1000x500 mm	EK1815K	2.244,00	110 2 adet yan kapak 1800x600 mm	EL1860K	403,00
109 Tek kapılı 1800x400x600 mm	EK1846K	1.619,00	110 2 adet yan kapak 1800x800 mm	EL1880K	516,00
109 Tek kapılı 1800x600x600 mm	EK1866K	1.895,00	110 2 adet yan kapak 2000x400 mm	EL2040K	351,00
109 Tek kapılı 1800x800x600 mm	EK1886K	2.043,00	110 2 adet yan kapak 2000x500 mm	EL2050K	388,00
109 Tek kapılı 1800x1000x600 mm	EK1816K	2.331,00	110 2 adet yan kapak 2000x600 mm	EL2060K	414,00
109 Tek kapılı 1800x400x800 mm	EK1848K	1.691,00	110 2 adet yan kapak 2000x800 mm	EL2080K	540,00
109 Tek kapılı 1800x600x800 mm	EK1868K	2.119,00	110 Baza kapakları 100x400 mm	ZE4000	50,40
109 Tek kapılı 1800x800x800 mm	EK1888K	2.281,00	110 Baza kapakları 100x500 mm	ZE5000	62,70
109 Tek kapılı 1800x1000x800 mm	EK1818K	2.495,00	110 Baza kapakları 100x600 mm	ZE6000	75,10
109 Tek kapılı 2000x400x400 mm	EK2044K	1.619,00	110 Baza kapakları 100x800 mm	ZE8000	87,70
109 Tek kapılı 2000x600x400 mm	EK2064K	1.944,00	110 Baza kapakları 100x1000 mm	ZE1000	140,00
109 Tek kapılı 2000x800x400 mm	EK2084K	2.119,00	<b>IS2 aksesuarları</b>		
109 Tek kapılı 2000x1000x400 mm	EK2014K	2.369,00	111 Std.montaj plakası birleştirme kiti H=1800mm	EA1800	140,00
109 Tek kapılı 2000x400x500 mm	EK2045K	1.675,00	111 Std.montaj plakası birleştirme kiti H=2000mm	EA2000	164,00
109 Tek kapılı 2000x600x500 mm	EK2065K	1.991,00	111 Montaj kirişleri H=48mm G/D=400	EB0400	50,40
109 Tek kapılı 2000x800x500 mm	EK2085K	2.168,00	111 Montaj kirişleri H=48mm D=500	EB0500	50,40
109 Tek kapılı 2000x1000x500 mm	EK2015K	2.470,00	111 Montaj kirişleri H=48mm G/D=600	EB0600	50,40
109 Tek kapılı 2000x400x600 mm	EK2046K	1.742,00	111 Montaj kirişleri H=48mm G/D=800	EB0800	62,70
109 Tek kapılı 2000x600x600 mm	EK2066K	2.031,00	111 Montaj kirişleri H=48mm G/D=1000	EB1000	75,10
109 Tek kapılı 2000x800x600 mm	EK2086K	2.193,00	111 Montaj kirişleri H=48mm G=1200	EB1200	75,10
109 Tek kapılı 2000x1000x600 mm	EK2016K	2.558,00	111 Montaj kirişleri H=100mm G/D=400	EB0440	114,00
109 Tek kapılı 2000x400x800 mm	EK2048K	1.817,00	111 Montaj kirişleri H=100mm D=500	EB0550	128,00
109 Tek kapılı 2000x600x800 mm	EK2068K	2.256,00	111 Montaj kirişleri H=100mm G/D=600	EB0660	144,00
109 Tek kapılı 2000x800x800 mm	EK2088K	2.432,00	111 Montaj kirişleri H=100mm G/D=800	EB0880	164,00
109 Tek kapılı 2000x1000x800 mm	EK2018K	2.720,00	111 Montaj kirişleri H=100mm G/D=1000	EB1010	206,00
109 Çift kapılı 1800x1000x400 mm	EK1814CK	2.395,00	111 Montaj kirişleri H=100mm G=1200	EB1020	233,00
109 Çift kapılı 1800x1200x400 mm	EK1824CK	2.697,00	111 Güç. Tip montaj kirişi D=400	EB4100	56,40
109 Çift kapılı 1800x1000x500 mm	EK1815CK	2.495,00	111 Güç. Tip montaj kirişi D=500	EB5100	59,10
109 Çift kapılı 1800x1200x500 mm	EK1825CK	2.794,00	111 Güç. Tip montaj kirişi D=600	EB6100	62,70
109 Çift kapılı 1800x1000x600 mm	EK1816CK	2.582,00	111 Güç. Tip montaj kirişi D=800	EB8100	62,70
109 Çift kapılı 1800x1200x600 mm	EK1826CK	2.845,00	111 Oluklu baralar L=1730 D=400	BA0400	177,00
109 Çift kapılı 1800x1000x800 mm	EK1818CK	2.746,00	111 Oluklu baralar L=1730 D=500	BA0800	226,00
109 Çift kapılı 1800x1200x800 mm	EK1828CK	2.849,00	111 Oluklu baralar L=1730 D=600	BA1250	627,00
109 Çift kapılı 2000x1000x400 mm	EK2014CK	2.644,00	111 Oluklu baralar L=1730 D=800	BA1600	702,00
109 Çift kapılı 2000x1200x400 mm	EK2024CK	2.925,00	111 Bara mesnetleri (400-800A için)	PB0803	17,70
109 Çift kapılı 2000x1000x500 mm	EK2015CK	2.746,00	111 Bara mesnetleri (1250-1600A için)	PB1603	62,70
109 Çift kapılı 2000x1200x500 mm	EK2025CK	3.020,00	111 Bara bayrakları	AD1068	113,00
109 Çift kapılı 2000x1000x600 mm	EK2016CK	2.833,00	111 Bara bayrakları	AD1069	140,00
109 Çift kapılı 2000x1200x600 mm	EK2026CK	3.070,00	111 Bara bayrakları	AD1077	144,00
109 Çift kapılı 2000x1000x800 mm	EK2018CK	2.994,00	112 Bara civataları M8x20 12 ad.	AD1056	25,10
109 Çift kapılı 2000x1200x800 mm	EK2028CK	3.284,00	112 Bara civataları M8x27 12 ad.	AD1064	25,10
110 PC kabini 1800x600x600 mm	ES1866PCK	3.534,00	112 Bara durdurucu	AD1067	3,90
110 PC kabini 1800x600x800 mm	ES1868PCK	4.014,00	112 Bara adaptörü	AD1066	6,30
110 PC kabini 2000x600x600 mm	ES2066PCK	3.912,00	112 A4 Plastik proje cebi	EV1075	25,10
110 PC kabini 2000x600x800 mm	ES2068PCK	4.419,00	112 Pano birleştirme kiti	EV0003	87,70
110 Konsollu kabin 1800x600x400 mm	ES1864LK	2.684,00	112 15W-230V L=430mm Floresant lamba	EV1040	188,00
110 Konsollu kabin 1800x800x400 mm	ES1884LK	2.927,00	112 18W-230V L=640mm Floresant lamba	EV1041	197,00
110 Konsollu kabin 1800x600x500 mm	ES1865LK	2.738,00	112 11W-250V L=355mm+priz	EV1043	364,00
110 Konsollu kabin 1800x800x500 mm	ES1885LK	2.955,00	112 Kapı switch	EV1140	127,00
110 Konsollu kabin 1800x600x600 mm	ES1866LK	2.789,00	112 Filtreli izgara 105x105mm IP54	EN0105K	45,40

# Fihrist

Sayfa Tipi / Tanımı	Kodu	Fiyatı TL/Adet
112 Filtreli izgara 150x150mm IP54	EN0150K	65,30
112 Filtreli izgara 204x204mm IP54	EN0204K	113,00
112 Filtreli izgara 250x250mm IP54	EN0250K	140,00
112 Filtreli fan 230V 105x105mm 10W IP54	EN1105K	186,00
112 Filtreli fan 230V 150x150mm 20W IP54	EN1150K	278,00
112 Filtreli fan 230V 204x204mm 23W IP54	EN1204K	388,00
112 Filtreli fan 230V 250x250mm 59W IP54	EN1250K	504,00
112 IP43 fanlı tavan kapağı 230V 375x295x90mm	EN0480K	602,00
113 KY parçalı montaj plakası H/W=200/600mm	EA2062	25,10
113 KY parçalı montaj plakası H/W=300/600mm	EA3061	46,50
113 KY parçalı montaj plakası H/W=400/600mm	EA4061	62,70
113 KY parçalı montaj plakası H/W=500/600mm	EA5061	75,10
113 KY parçalı montaj plakası H/W=600/600mm	EA6061	87,70
113 KY parçalı montaj plakası H/W=800/600mm	EA8061	127,00
113 KY parçalı montaj plakası H/W=200/800mm	EA2081	37,70
113 KY parçalı montaj plakası H/W=300/800mm	EA3081	50,40
113 KY parçalı montaj plakası H/W=400/800mm	EA4081	75,10
113 KY parçalı montaj plakası H/W=500/800mm	EA5081	99,10
113 KY parçalı montaj plakası H/W=600/800mm	EA6081	127,00
113 KY parçalı montaj plakası H/W=800/800mm	EA8081	164,00
113 Yatay böl.kiti H/W=400/400mm	EE4041	146,00
113 Yatay böl.kiti H/W=600/400mm	EE6041	162,00
113 Yatay böl.kiti H/W=800/400mm	EE8041	175,00
113 Yatay böl.kiti H/W=100/400mm	EE1041	187,00
113 Yatay böl.kiti H/W=400/500mm	EE4051	158,00
113 Yatay böl.kiti H/W=600/500mm	EE6051	168,00
113 Yatay böl.kiti H/W=800/500mm	EE8051	182,00
113 Yatay böl.kiti H/W=1000/500mm	EE1051	206,00
113 Yatay böl.kiti H/W=600/600mm	EE6061	175,00
113 Yatay böl.kiti H/W=800/600mm	EE8061	188,00
113 Yatay böl.kiti H/W=1000/600mm	EE1061	218,00
113 Yatay böl.kiti H/W=800/800mm	EE8081	215,00
113 Yatay böl.kiti H/W=1000/800mm	EE1081	240,00
<b>SR2 serisi panolar</b>		
114 Düz kapılı 300x200x150mm	SRN3215K	140,00
114 Düz kapılı 300x300x150mm	SRN3315K	153,00
114 Düz kapılı 300x400x150mm	SRN3415K	177,00
114 Düz kapılı 400x300x150mm	SRN4315K	182,00
114 Düz kapılı 400x300x200mm	SRN4320K	226,00
114 Düz kapılı 400x400x200mm	SRN4420K	251,00
114 Düz kapılı 400x600x200mm	SRN4620K	328,00
114 Düz kapılı 500x300x200mm	SRN5320K	260,00
114 Düz kapılı 500x400x200mm	SRN5420K	276,00
114 Düz kapılı 500x400x250mm	SRN5425K	276,00
114 Düz kapılı 600x400x200mm	SRN6420K	315,00
114 Düz kapılı 600x400x250mm	SRN6425K	315,00
114 Düz kapılı 600x600x250mm	SRN6625K	351,00
114 Düz kapılı 700x500x200mm	SRN7520K	388,00
114 Düz kapılı 700x500x250mm	SRN7525K	377,00
114 Düz kapılı 800x600x250mm	SRN8625K	490,00
114 Düz kapılı 1000x600x300mm	SRN8630K	552,00
114 Düz kapılı 1200x600x250mm	SRN10625K	576,00
114 Düz kapılı 1200x600x300mm	SRN10630K	702,00
114 Düz kapılı 1200x600x300mm	SRN12630K	778,00
114 Düz kapılı 1200x600x300mm	SRN12830K	903,00
114 Cam kapılı 500x400x200mm	SRN5420VK	306,00
114 Cam kapılı 500x400x250mm	SRN5425VK	315,00
114 Cam kapılı 600x400x200mm	SRN6420VK	333,00
114 Cam kapılı 600x400x250mm	SRN6425VK	354,00
114 Cam kapılı 700x500x200mm	SRN7520VK	414,00
114 Cam kapılı 700x500x250mm	SRN7525VK	490,00
114 Cam kapılı 800x600x250mm	SRN8625VK	603,00
114 Cam kapılı 800x600x300mm	SRN8630VK	680,00

Sayfa Tipi / Tanımı	Kodu	Fiyatı TL/Adet
114 Cam kapılı 1000x600x250mm	SRN10625VK	670,00
114 Cam kapılı 1000x600x300mm	SRN10630VK	789,00
114 Cam kapılı 1000x800x300mm	SRN10830VK	941,00
114 Cam kapılı 1200x600x300mm	SRN12630VK	910,00
114 Cam kapılı 1200x800x300mm	SRN12830VK	1.063,00
<b>SR2 pano aksesuarları</b>		
114 Dağıtım kiti modüler paneller için dikmeler	KD5040K	45,40
114 Dağıtım kiti modüler paneller için dikmeler	KD6040K	50,40
114 Dağıtım kiti modüler paneller için dikmeler	KD8060K	62,70
114 Dağıtım kiti modüler paneller için dikmeler	KD1060K	62,70
114 Dağıtım kiti modüler paneller için dikmeler	KD1080K	75,10
114 Dağıtım kiti modüler paneller için dikmeler	KD1260K	75,10
114 Dağıtım kiti modüler paneller için dikmeler	KD1280K	75,10
115 Üst üste birleştirme contaları IP65	GZ4020	22,60
115 Üst üste birleştirme contaları IP65	GZ4025	27,60
115 Üst üste birleştirme contaları IP65	GZ6025	37,70
115 Üst üste birleştirme contaları IP65	GZ6030	36,40
115 Üst üste birleştirme contaları IP65	GZ8030	40,30
115 Bazalar H=100mm	ZA4020	150,00
115 Bazalar H=100mm	ZA4025	152,00
115 Bazalar H=100mm	ZA6025	198,00
115 Bazalar H=100mm	ZA6030	198,00
115 Bazalar H=100mm	ZA8030	202,00
115 DIN rayı W=400mm	GD4006	22,60
115 DIN rayı W=600mm	GD6006	25,10
115 DIN rayı W=400mm	GD8006	29,00
116 Menteşeli önyüz plakaları	PM1414K	52,70
116 Menteşeli önyüz plakaları	PM1625K	56,40
116 Menteşeli önyüz plakaları	PM1836K	65,30
116 Menteşeli önyüz plakaları	PS2476K	62,70
116 Menteşeli önyüz plakaları	PS2676K	67,90
116 Menteşeli önyüz plakaları	PS2876K	74,00
116 Menteşeli önyüz plakaları	PC1406K	45,40
116 Menteşeli önyüz plakaları	PC1606K	50,40
116 Menteşeli önyüz plakaları	PC1806K	54,00
116 Menteşeli önyüz plakaları	PC2606K	69,00
116 Menteşeli önyüz plakaları	PC2806K	74,00
116 Duvara montaj plakası	AA1206	6,50
116 A4 proje cebi plastik	EV1075K	25,10
116 Montaj plakası derinlik adaptörü	AA8025	25,10



# ABB alçak gerilim dağıtım ve kontrol ürünleri

## ABB alçak gerilim dağıtım ve kontrol ürünleri

Enerjinin kullanıldığı tüm uygulamalarda, ihtiyacınıza cevap verebilecek yüksek performanslı, güvenilir ve yeni teknolojileri takip eden; geniş ürün yelpazesi ile sizlere optimum çözümü sunuyor.

İhtiyaçlarınıza en uygun çözümü bulmak bizim işimiz.



# ABB Modüler DIN rayı cihazları

## Tüm uygulamalar için esnek ve güvenilir çözümler

ABB, her türlü bina, endüstriyel ve ticari tesisatlar için modern, güvenilir ve geniş ürün yelpazesine sahip çözümler sunar. Rahat ve güvenilir montaja izin veren kompakt yapıya sahip cihazlar yanlış bağlantı yapılmasını engelleyerek emniyet kriterlerini en üst düzeye taşır.

Geniş aksesuar seçeneği, busbar ve kablo bağlantısının bir arada kullanılabilirliği sisteminizi esnek hale getirir ve işlevselliği artırır.

## Modüler DIN rayı cihazları ürün ailesi

### Otomatik sigortalar

Kısa devre ve aşırı yüke karşı koruma.

### Kaçak akım koruma cihazları

- Kaçak akım koruma anahtarları
- Kaçak akım koruma blokları
- Aşırı akım korumalı kaçak akım devre kesiciler
- Harici akım trafolu, kaçak akım koruma röleleri

### Yardımcı ekipmanlar

Otomatik sigorta ve kaçak akım cihazları için geniş aksesuar seçeneği

### Parafudurlar

Ani gerilim darbelerine karşı üstün koruma.

### Koruma cihazları

Otomatik sigortalar ve kaçak akım cihazları yanısıra ABB kartuş sigortalar, sigorta yuvaları, yük ayırıcılar ve izolasyon izleme cihazları gibi pek çok koruma cihazları sunmaktadır.

### Kumanda cihazları

Kumanda cihazları kategorisinde elektrik tesisatında manuel çalışan kontaktör, kilitleme röleleri, izolatörler, raya takılabilen anahtar ve push butonlar gibi cihazlar bulunmaktadır. Tipik olarak aynı devrenin birden fazla noktadan kontrolü için kullanılan cihazların yer aldığı bu ürün grubu pek çok uygulama için ihtiyaç duyulan çözümü karşılar.

### Yük yönetim cihazları

Aşırı yük röleleri, yük yönetim anahtarları, zaman anahtarları gibi olaylara bağlı olarak yükü kontrol edebilen cihazları içermektedir.

### Ölçüm cihazları

Oldukça geniş bir ürün seçeneğine sahip ABB ölçüm cihazları, farklı yardımcı ekipman ve aksesuar seçeneği ile panolarda pratik ve ekonomik çözümler sunar.

### Diğer cihazlar

ABB Modüler DIN rayı ürünleri, kapı zili, trafo ve modüler soketler gibi pek çok farklı ürün de sunmaktadır.





# System Pro M ürünleri

## Otomatik sigortalar

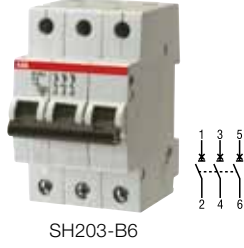
B





### SH 200-B eğrisi standart: IEC/EN 60898 Icn=6kA

Kullanım alanı   					
Kutup sayısı	Nominal akımı (A)	Minimum sipariş adedi	Tipi	Kodu	Fiyatı TL/Adet
1	6	10	SH 201-B 6	2CDS211001R0065	11,60
	10	10	SH 201-B 10	2CDS211001R0105	10,70
	16	10	SH 201-B 16	2CDS211001R0165	10,70
	20	10	SH 201-B 20	2CDS211001R0205	10,70
	25	10	SH 201-B 25	2CDS211001R0255	10,70
	32	10	SH 201-B 32	2CDS211001R0325	12,30
	40	10	SH 201-B 40	2CDS211001R0405	15,70
3	6	1	SH 203-B 6	2CDS213001R0065	49,00
	10	1	SH 203-B 10	2CDS213001R0105	46,60
	16	1	SH 203-B 16	2CDS213001R0165	46,60
	20	1	SH 203-B 20	2CDS213001R0205	46,60
	25	1	SH 203-B 25	2CDS213001R0255	46,60
	32	1	SH 203-B 32	2CDS213001R0325	51,30
	40	1	SH 203-B 40	2CDS213001R0405	61,80

C



### SH 200-C eğrisi standart: IEC/EN 60898 Icn=6kA

Kullanım alanı   					
Kutup sayısı	Nominal akımı (A)	Minimum sipariş adedi	Tipi	Kodu	Fiyatı TL/Adet
1	6	10	SH 201-C 6	2CDS211001R0064	11,60
	10	10	SH 201-C 10	2CDS211001R0104	10,70
	16	10	SH 201-C 16	2CDS211001R0164	10,70
	20	10	SH 201-C 20	2CDS211001R0204	10,70
	25	10	SH 201-C 25	2CDS211001R0254	10,70
	32	10	SH 201-C 32	2CDS211001R0324	12,30
	40	10	SH 201-C 40	2CDS211001R0404	15,70
3	6	1	SH 203-C 6	2CDS213001R0064	49,00
	10	1	SH 203-C 10	2CDS213001R0104	46,60
	16	1	SH 203-C 16	2CDS213001R0164	46,60
	20	1	SH 203-C 20	2CDS213001R0204	46,60
	25	1	SH 203-C 25	2CDS213001R0254	46,60
	32	1	SH 203-C 32	2CDS213001R0324	51,30
	40	1	SH 203-C 40	2CDS213001R0404	61,80

# System Pro M ürünleri

## Otomatik sigortalar

B

### S 200-B eğrisi standart: IEC/EN 60898 Icn=6kA

Kullanım alanı   



Kutup sayısı	Nominal akımı (A)	Minimum sipariş adedi	Tipi	Kodu	Fiyatı TL/Adet
1	6	10	S 201-B 6	2CDS251001R0065	14,40
	10	10	S 201-B 10	2CDS251001R0105	14,40
	16	10	S 201-B 16	2CDS251001R1165	14,40
	20	10	S 201-B 20	2CDS251001R0205	14,40
	25	10	S 201-B 25	2CDS251001R0255	14,40
	32	10	S 201-B 32	2CDS251001R0325	16,10
	40	10	S 201-B 40	2CDS251001R0405	20,70
	50	10	S 201-B 50	2CDS251001R0505	24,10
72 V $\overline{\sim}$	63	10	S 201-B 63	2CDS251001R0635	31,40

$U_{Bmax}$   
440 V  $\sim$   
72 V  $\overline{\sim}$

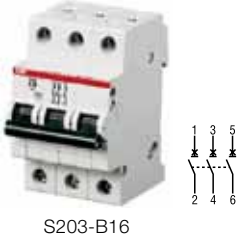

3	6	1	S 203-B 6	2CDS253001R0065	63,50
	10	1	S 203-B 10	2CDS253001R0105	63,50
	16	1	S 203-B 16	2CDS253001R0165	63,50
	20	1	S 203-B 20	2CDS253001R0205	63,50
	25	1	S 203-B 25	2CDS253001R0255	63,50
	32	1	S 203-B 32	2CDS253001R0325	64,70
	40	1	S 203-B 40	2CDS253001R0405	67,30
	50	1	S 203-B 50	2CDS253001R0505	96,50
	63	1	S 203-B 63	2CDS253001R0635	108,00

$U_{Bmax}$   
440 V  $\sim$





# System Pro M ürünleri

## Otomatik sigortalar

C

S 200-C eğrisi standart: IEC/EN 60898, IEC/EN 60947-2 Icn=6kA

Kullanım alanı   



S201-C16

Kutup sayısı	Nominal akımı (A)	Minimum sipariş adedi	Tipi	Kodu	Fiyatı TL/Adet
1	1	10	S 201-C 1	2CDS251001R0014	16,70
	2	10	S 201-C 2	2CDS251001R0024	16,10
	3	10	S 201-C 3	2CDS251001R0034	16,10
	4	10	S 201-C 4	2CDS251001R0044	16,10
	6	10	S 201-C 6	2CDS251001R0064	13,80
	10	10	S 201-C 10	2CDS251001R0104	13,80
	16	10	S 201-C 16	2CDS251001R0164	13,80
	20	10	S 201-C 20	2CDS251001R0204	13,80
	25	10	S 201-C 25	2CDS251001R0254	13,80
	32	10	S 201-C 32	2CDS251001R0324	15,30
	40	10	S 201-C 40	2CDS251001R0404	19,70
	50	10	S 201-C 50	2CDS251001R0504	22,80
	63	10	S 201-C 63	2CDS251001R0634	29,80

$U_{Bmax}$   
440 V ~  
72 V ~



S202-C16

2	1	5	S 202-C 1	2CDS252001R0014	49,60
	2	5	S 202-C 2	2CDS252001R0024	49,60
	3	5	S 202-C 3	2CDS252001R0034	49,60
	4	5	S 202-C 4	2CDS252001R0044	49,60
	6	5	S 202-C 6	2CDS252001R0064	43,60
	10	5	S 202-C 10	2CDS252001R0104	43,60
	16	5	S 202-C 16	2CDS252001R0164	43,60
	20	5	S 202-C 20	2CDS252001R0204	43,60
	25	5	S 202-C 25	2CDS252001R0254	43,60
	32	5	S 202-C 32	2CDS252001R0324	47,90
	40	5	S 202-C 40	2CDS252001R0404	52,10
	50	5	S 202-C 50	2CDS252001R0504	69,60
	63	5	S 202-C 63	2CDS252001R0634	86,90

$U_{Bmax}$   
440 V ~  
125 V ~



S203-C16

3	1	1	S 203-C 1	2CDS253001R0014	75,60
	2	1	S 203-C 2	2CDS253001R0024	72,50
	3	1	S 203-C 3	2CDS253001R0034	72,50
	4	1	S 203-C 4	2CDS253001R0044	72,50
	6	1	S 203-C 6	2CDS253001R0064	60,40
	10	1	S 203-C 10	2CDS253001R0104	60,40
	16	1	S 203-C 16	2CDS253001R0164	60,40
	20	1	S 203-C 20	2CDS253001R0204	60,40
	25	1	S 203-C 25	2CDS253001R0254	60,40
	32	1	S 203-C 32	2CDS253001R0324	61,60
	40	1	S 203-C 40	2CDS253001R0404	64,10
	50	1	S 203-C 50	2CDS253001R0504	91,70
	63	1	S 203-C 63	2CDS253001R0634	103,00

$U_{Bmax}$   
440 V ~



S204-C16

4	1	1	S 204-C 1	2CDS254001R0014	102,00
	2	1	S 204-C 2	2CDS254001R0024	95,80
	3	1	S 204-C 3	2CDS254001R0034	95,80
	4	1	S 204-C 4	2CDS254001R0044	95,80
	6	1	S 204-C 6	2CDS254001R0064	86,00
	10	1	S 204-C 10	2CDS254001R0104	86,00
	16	1	S 204-C 16	2CDS254001R0164	86,00
	20	1	S 204-C 20	2CDS254001R0204	86,00
	25	1	S 204-C 25	2CDS254001R0254	86,00
	32	1	S 204-C 32	2CDS254001R0324	88,60
	40	1	S 204-C 40	2CDS254001R0404	99,10
	50	1	S 204-C 50	2CDS254001R0504	136,00
	63	1	S 204-C 63	2CDS254001R0634	144,00

$U_{Bmax}$   
440 V ~  
125 V ~



$U_{Bmax}$  125 V ~ 2 kutup seri bağlanıyor

# System Pro M ürünleri

## Otomatik sigortalar

C

### S 200 M-C eğrisi standart: IEC/EN 60898, IEC/EN 60947-2 Icn=10kA

Kullanım alanı						
Kutup sayısı	Nominal akımı (A)	Minimum sipariş adedi	Tipi	Kodu	Fiyat TL/Adet	
1	1	10	S 201 M-C 1	2CDS271001R0014	24,40	
	2	10	S 201 M-C 2	2CDS271001R0024	23,30	
	3	10	S 201 M-C 3	2CDS271001R0034	23,30	
	4	10	S 201 M-C 4	2CDS271001R0044	23,30	
	6	10	S 201 M-C 6	2CDS271001R0064	20,50	
	10	10	S 201 M-C 10	2CDS271001R0104	20,50	
	16	10	S 201 M-C 16	2CDS271001R0164	20,50	
	20	10	S 201 M-C 20	2CDS271001R0204	20,50	
	25	10	S 201 M-C 25	2CDS271001R0254	20,50	
	32	10	S 201 M-C 32	2CDS271001R0324	22,30	
	40	10	S 201 M-C 40	2CDS271001R0404	28,90	
	50	10	S 201 M-C 50	2CDS271001R0504	33,40	
	63	10	S 201 M-C 63	2CDS271001R0634	43,70	



$U_{Bmax}$   
253 V ~  
72 V ~

2	1	5	S 202 M-C 1	2CDS272001R0014	67,00	
	2	5	S 202 M-C 2	2CDS272001R0024	64,40	
	3	5	S 202 M-C 3	2CDS272001R0034	64,40	
	4	5	S 202 M-C 4	2CDS272001R0044	64,40	
	6	5	S 202 M-C 6	2CDS272001R0064	56,30	
	10	5	S 202 M-C 10	2CDS272001R0104	56,30	
	16	5	S 202 M-C 16	2CDS272001R0164	56,30	
	20	5	S 202 M-C 20	2CDS272001R0204	56,30	
	25	5	S 202 M-C 25	2CDS272001R0254	56,30	
	32	5	S 202 M-C 32	2CDS272001R0324	61,80	
	40	5	S 202 M-C 40	2CDS272001R0404	67,80	
	50	5	S 202 M-C 50	2CDS272001R0504	90,10	
	63	5	S 202 M-C 63	2CDS272001R0634	113,00	

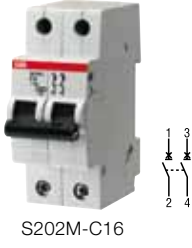

$U_{Bmax}$   
440 V ~  
125 V ~

3	1	1	S 203 M-C 1	2CDS273001R0014	106,00	
	2	1	S 203 M-C 2	2CDS273001R0024	102,00	
	3	1	S 203 M-C 3	2CDS273001R0034	102,00	
	4	1	S 203 M-C 4	2CDS273001R0044	102,00	
	6	1	S 203 M-C 6	2CDS273001R0064	85,00	
	10	1	S 203 M-C 10	2CDS273001R0104	85,00	
	16	1	S 203 M-C 16	2CDS273001R0164	85,00	
	20	1	S 203 M-C 20	2CDS273001R0204	85,00	
	25	1	S 203 M-C 25	2CDS273001R0254	85,00	
	32	1	S 203 M-C 32	2CDS273001R0324	86,70	
	40	1	S 203 M-C 40	2CDS273001R0404	90,20	
	50	1	S 203 M-C 50	2CDS273001R0504	129,00	
	63	1	S 203 M-C 63	2CDS273001R0634	144,00	



$U_{Bmax}$   
440 V ~

4	1	1	S 204 M-C 1	2CDS274001R0014	123,00	
	2	1	S 204 M-C 2	2CDS274001R0024	117,00	
	3	1	S 204 M-C 3	2CDS274001R0034	117,00	
	4	1	S 204 M-C 4	2CDS274001R0044	117,00	
	6	1	S 204 M-C 6	2CDS274001R0064	104,00	
	10	1	S 204 M-C 10	2CDS274001R0104	104,00	
	16	1	S 204 M-C 16	2CDS274001R0164	104,00	
	20	1	S 204 M-C 20	2CDS274001R0204	104,00	
	25	1	S 204 M-C 25	2CDS274001R0254	104,00	
	32	1	S 204 M-C 32	2CDS274001R0324	107,00	
	40	1	S 204 M-C 40	2CDS274001R0404	120,00	
	50	1	S 204 M-C 50	2CDS274001R0504	164,00	
	63	1	S 204 M-C 63	2CDS274001R0634	176,00	

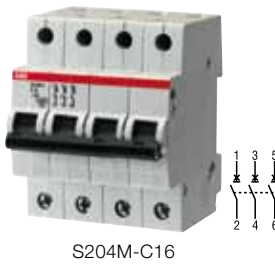

$U_{Bmax}$   
440 V ~  
125 V ~

$U_{Bmax}$  125 V ~ 2 kutup seri bağlanıyor

# System Pro M ürünleri

## Otomatik sigortalar

C



S281-C80

### S 280-C eğrisi standart: IEC/EN 60898, IEC/EN 60947-2 Icn=6kA

Kullanım alanı						
Kutup sayısı	Nominal akımı (A)	Minimum sipariş adedi	Tipi	Kodu	Fiyatı TL/Adet	
1	80	6	S281-C 80	GHS2810001R0804	62,00	
	100	6	S281-C 100	GHS2810001R0824	74,50	
3	80	2	S283-C 80	GHS2830001R0804	190,00	
	100	2	S283-C 100	GHS2830001R0824	204,00	



S291-C80

### S 290-C eğrisi standart: IEC/EN 60898, IEC/EN 60947-2 Icn=10kA

Kullanım alanı						
Kutup sayısı	Nominal akımı (A)	Minimum sipariş adedi	Tipi	Kodu	Fiyatı TL/Adet	
1	80	6	S291-C 80	GHS2912001R0804	91,30	
	100	6	S291-C 100	GHS2912001R0824	100,00	
	125	6	S291-C 125	GHS2912001R0844	110,00	
3	80	2	S293-C 80	GHS2932001R0804	270,00	
	100	2	S293-C 100	GHS2932001R0824	283,00	
	125	2	S293-C 125	GHS2932001R0844	298,00	



E215

### E 215 DIN raya geçmeli butonlar (230 VAC)

Renk	Kontakt	Minimum sipariş adedi	Tipi	Kodu	Fiyatı TL/Adet
Kırmızı	1NA+1NK	10	E215-16-11C	2CCA703151R0001	37,80
Yeşil	1NA+1NK	10	E215-16-11D	2CCA703152R0001	37,80



E219

### E 219 DIN raya geçmeli sinyal lambaları (230 VAC)

Renk	Minimum sipariş adedi	Tipi	Kodu	Fiyatı TL/Adet
Kırmızı	10	E219-C	2CCA703401R0001	27,60
Yeşil	10	E219-D	2CCA703402R0001	27,60
Sarı	10	E219-E	2CCA703403R0001	27,60
Mavi	10	E219-G	2CCA703404R0001	27,60

# System Pro M ürünleri

## RCCB - Toprak kaçak akım koruma anahtarları

AC

### FH 200 AC tipi standart: IEC/EN 61008 (AC kaçak akımlara karşı koruma)



Kullanım alanı						
Kutup sayısı	Hassasiyet (mA)	Nominal akımı (A)	Minimum sipariş adedi	Tipi	Kodu	Fiyatı TL/Adet
2	30	25	6	FH202 AC-25/0.03	2CSF202004R1250	68,20
		40	6	FH202 AC-40/0.03	2CSF202004R1400	71,90
		63	6	FH202 AC-63/0.03	2CSF202004R1630	105,00
	300	25	6	FH202 AC-25/0.3	2CSF202003R3250	66,40
		40	6	FH202 AC-40/0.3	2CSF202003R3400	70,00
		63	6	FH202 AC-63/0.3	2CSF202003R3630	94,30
4	30	25	3	FH204 AC-25/0.03	2CSF204004R1250	97,00
		40	3	FH204 AC-40/0.03	2CSF204004R1400	101,00
		63	3	FH204 AC-63/0.03	2CSF204004R1630	133,00
	300	25	3	FH204 AC-25/0.3	2CSF204003R3250	90,50
		40	3	FH204 AC-40/0.3	2CSF204003R3400	94,70
		63	3	FH204 AC-63/0.3	2CSF204003R3630	120,00

AC

### FH 200 AC tipi standart: IEC/EN 61008 (AC kaçak akımlara karşı koruma)



Kullanım alanı						
Kutup sayısı	Hassasiyet (mA)	Nominal akımı (A)	Minimum sipariş adedi	Tipi	Kodu	Fiyatı TL/Adet
2	30	80	6	F202 AC-80/0,03	2CSF202001R1800	183,00
		100	6	F202 AC-100/0,03	2CSF202001R1900	281,00
	300	80	6	F202 AC-80/0,3	2CSF202001R3800	141,00
		100	6	F202 AC-100/0,3	2CSF202001R3900	222,00
4	30	80	3	F204 AC-80/0,03	2CSF204001R1800	272,00
		100	3	F204 AC-100/0,03	2CSF204001R1900	442,00
		125	3	F204 AC-125/0,03	2CSF204001R1950	991,00
	300	80	3	F204 AC-80/0,3	2CSF204001R3800	212,00
		100	3	F204 AC-100/0,3	2CSF204001R3900	363,00
		125	3	F204 AC-125/0,3	2CSF204001R3950	913,00

A

### FH 200 A tipi standart: IEC/EN 61008 (AC ve DC puls kaçak akımlara karşı koruma)

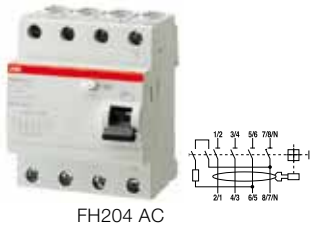

Kullanım alanı						
Kutup sayısı	Hassasiyet (mA)	Nominal akımı (A)	Minimum sipariş adedi	Tipi	Kodu	Fiyatı TL/Adet
2	30	25	6	FH202 A-25/0.03	2CSF202102R1250	105,00
		40	6	FH202 A-40/0.03	2CSF202102R1400	111,00
		63	6	FH202 A-63/0.03	2CSF202102R1630	150,00
4	30	25	3	FH204 A-25/0.03	2CSF204102R1250	153,00
		40	3	FH204 A-40/0.03	2CSF204102R1400	162,00
		63	3	FH204 A-63/0.03	2CSF204102R1630	185,00



# System Pro M ürünleri

## RCCB - Toprak kaçak akım koruma anahtarları

AC

**F 200 AC selektif tipi standart: IEC/EN 61008 (AC kaçak akımlara karşı koruma ve selektivite)**





F202 AC S

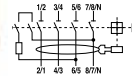

F204 AC S



Kullanım alanı	Kutup sayısı	Hassasiyet (mA)	Nominal akımı (A)	Minimum sipariş adedi	Tipi	Kodu	Fiyatı TL/Adet	
  	2	100mA	40	6	F202 AC S-40/0.1	2CSF202901R2400	196,00	
		100mA	63	6	F202 AC S-63/0.1	2CSF202901R2630	206,00	
		300mA	40	6	F202 AC S-40/0.3	2CSF202901R3400	187,00	
		300mA	63	6	F202 AC S-63/0.3	2CSF202901R3630	196,00	
		500mA	40	6	F202 AC S-40/0.5	2CSF202901R4400	187,00	
		500mA	63	6	F202 AC S-63/0.5	2CSF202901R4630	196,00	
		1000mA	40	6	F202 AC S-40/1	2CSF202901R5400	187,00	
		1000mA	63	6	F204 AC S-63/1	2CSF202901R5630	196,00	
		4	100mA	40	3	F204 AC S-40/0.1	2CSF204901R2400	305,00
			100mA	63	3	F204 AC S-63/0.1	2CSF204901R2630	322,00
		300mA	40	3	F204 AC S-40/0.3	2CSF204901R3400	292,00	
		300mA	63	3	F204 AC S-63/0.3	2CSF204901R3630	307,00	
		500mA	40	3	F204 AC S-40/0.5	2CSF204901R4400	292,00	
		500mA	63	3	F204 AC S-63/0.5	2CSF204901R4630	307,00	
		1000mA	40	3	F204 AC S-40/1	2CSF204901R5400	292,00	
		1000mA	63	3	F204 AC S-63/1	2CSF204901R5630	307,00	

## RCD - Toprak kaçak akım koruma röleleri

AC

**DDA 200 AC tipi standart: IEC/EN 61009 Ann. G**



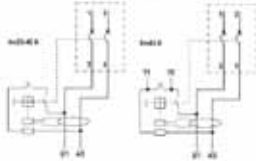

DDA202 AC

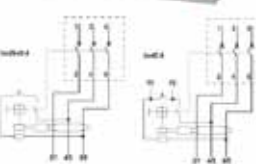

DDA203 AC



Kullanım alanı	Kutup sayısı	Hassasiyet (mA)	Nominal akımı (A)	Minimum sipariş adedi	Tipi	Kodu	Fiyatı TL/Adet	
  	2	30	25	1	DDA202 AC-25/0.03	2CSB202001R1250	151,00	
			40	1	DDA202 AC-40/0.03	2CSB202001R1400	151,00	
			63	1	DDA202 AC-63/0.03	2CSB202001R1630	151,00	
			100	1	DDA 62 100A 30mA	36229002	377,00	
		300	25	1	DDA202 AC-25/0.3	2CSB202001R3250	135,00	
			40	1	DDA202 AC-40/0.3	2CSB202001R3400	135,00	
			63	1	DDA202 AC-63/0.3	2CSB202001R3630	135,00	
			100	1	DDA 62 100A 300mA	36229010	345,00	
		4	30	25	1	DDA203 AC-25/0.03	2CSB203001R1250	163,00
				40	1	DDA203 AC-40/0.03	2CSB203001R1400	163,00
63				1	DDA203 AC-63/0.03	2CSB203001R1630	163,00	
300				1	DDA 62 100A 300mA	36229010	345,00	
		300	25	1	DDA203 AC-25/0.3	2CSB203001R3250	158,00	
			40	1	DDA203 AC-40/0.3	2CSB203001R3400	158,00	
			63	1	DDA203 AC-63/0.3	2CSB203001R3630	158,00	
			2	30	25	1	DDA204 AC-25/0.03	2CSB204001R1250
40	1	DDA204 AC-40/0.03			2CSB204001R1400	187,00		
63	1	DDA204 AC-63/0.03			2CSB204001R1630	187,00		
100	1	DDA 64 100A 30mA			36229044	474,00		
	300	25	1	DDA204 AC-25/0.3	2CSB204001R3250	185,00		
		40	1	DDA204 AC-40/0.3	2CSB204001R3400	185,00		
		63	1	DDA204 AC-63/0.3	2CSB204001R3630	185,00		
		100	1	DDA 64 100A 300mA	36229051	472,00		



F2C-ARI

## Kaçak akım röleleri için otomatik kapama üniteleri

Tanımı	Minimum sipariş adedi	Tipi	Kodu	Fiyatı TL/Adet
2 ve 4 kutuplu F200 serisi için	1	F2C-ARI	2CSF200996R0013	1.024,00
2 kutuplu FH200 serisi için, 30mA hassasiyet	1	F2C-ARH	2CSF200992R0005	451,00

## Otomatik sigorta ve kaçak akım koruma cihazları için aksesuarlar

## Aksesuarlar

Tanımı	Minimum sipariş adedi	Tipi	Kodu	Fiyatı TL/Adet
Trip sinyal / yardımcı kontak* 1A/K	1	S2C-S/H6R	2CDS200922R0001	51,30
Pozisyon veya hata trip fonksiyonu selektör üzerinden seçilir. (Sigorta ve rccb için kısa devre / aşırı yük ihbarı; rccb ve rccb için ise toprak hatası ihbar)				
Yardımcı kontak 1A/K	1	S2C-H6R	2CDS200912R0001	37,10
(Sadece S200, F200 serileri ile birlikte kullanılır.)				
Açma bobini AC/DC 12...60V	1	S2C-A1	2CDS200909R0001	87,70
(Sadece S200 serisi ile birlikte kullanılır.)				
Açma bobini AC 110...415V	1	S2C-A2	2CDS200909R0002	87,70
Açma bobini DC 110...250V	1	S2C-A1	2CSS200933R0011	142,00
(Sadece F200 serisi ile birlikte kullanılır.)				
Açma bobini AC/DC 12...60V	1	F2C-A1	2CSS200933R0012	142,00
Açma bobini AC 100...415V	1	F2C-A2	2CSS200933R0012	142,00
Açma bobini DC 110...250V	1	F2C-A1	2CSS200933R0011	142,00
Düşük gerilim bobini AC/DC 24V	1	S2C-UA 24	2CSS200911R0002	117,00
(S200, F200 serileri ile birlikte kullanılır.)				
Düşük gerilim bobini AC/DC 110V	1	S2C-UA110	2CSS200911R0004	117,00
Düşük gerilim bobini AC/DC 220V	1	S2C-UA230	2CSS200911R0006	117,00
Trip sinyal kontak* 1NA + 1NK	1	S290-S11	GHS2901902R0018	54,90
Yardımcı kontak* 1NA + 1NK	1	S290-H11	GHS2901916R0011	39,60
Açma bobini* AC 110...415V	1	S290-A1	GHS2901909R0011	111,00
Açma bobini* DC 24...48V	1	S290-A2	GHS2901909R0012	111,00
Düşük gerilim bobini* DC 24V	1	S290-UA 24	GHS2901911R0012	120,00
Düşük gerilim bobini* DC 110V	1	S290-UA 110	GHS2901911R0014	120,00
Düşük gerilim bobini* AC 230V	1	S290-UA 230	GHS2901911R0015	120,00

\*Belirtilen aksesuarlar S290 ürünleriyle birlikte kullanılır.

## Baralar

Baralar (sadece kompakt seride kullanılabilir)  
1, 2, 3 ve 4 kutuplu baralar (kesilebilir)

6 mm <sup>2</sup> - 57 modül-1 faz	50	PS 1/57/6	2CDL210005R0657	29,00
10 mm <sup>2</sup> - 60 modül-1 faz	20	PS 1/60	2CDL210001R1060	34,90
16 mm <sup>2</sup> - 60 modül-1 faz	20	PS 1/60/16	2CDL210001R1660	40,40
10 mm <sup>2</sup> - 12 modül-2 faz	50	PS 2/12	2CDL220001R1012	40,40
10 mm <sup>2</sup> - 58 modül-2 faz	10	PS 2/58	2CDL220001R1058	63,80
16 mm <sup>2</sup> - 58 modül-2 faz	10	PS 2/58/16	2CDL220001R1658	75,20
10 mm <sup>2</sup> - 12 modül-3 faz	50	PS 3/12	2CDL230001R1012	46,40
16 mm <sup>2</sup> - 12 modül-3 faz	50	PS 3/12/16	2CDL230001R1612	52,00
10 mm <sup>2</sup> - 12 modül-3 faz	50	PS 3/12 FI	2CDL230002R1012	58,00
10 mm <sup>2</sup> - 12 modül-4 faz	30	PS 4/12	2CDL240101R1012	58,00
16 mm <sup>2</sup> - 12 modül-4 faz	30	PS 4/12/16	2CDL240101R1612	69,60
10 mm <sup>2</sup> - 12 modül-4 faz	30	PS 4/12 NA	2CDL240213R1012	69,60
10 mm <sup>2</sup> - 58 modül-4 faz	10	PS 4/58 N	2CDL240101R1058	150,00
10 mm <sup>2</sup> - 60 modül-4 faz	10	PS 4/60	2CDL240101R1060	150,00
16 mm <sup>2</sup> - 60 modül-4 faz	10	PS 4/60/16	2CDL240101R1660	150,00

## Bara aksesuarları

Nihayet kapağı	50	PS-END	2CDL200001R0001	1,70
Şok koruma 5 bölüm	10	SZ-BSK	2CDL200001R0011	4,30

Not: PS 1/60 ve PS 1/60/16 baralarında nihayet kapağı gerekmemektedir.  
PS 2/.. ve PS 3/.. için PS END nihayet kapağı kullanılır.

S2C-S/H6R



S2C-A1

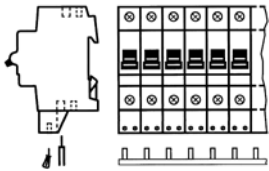

PS1/57/6

# Modüler DIN rayı cihazları

## Modüler dağıtım kutuları

### Europe serisi



1SL2404A00

Tanımı	Minimum sipariş adedi	Kodu	Fiyatı TL/Adet
<b>RAL 9016 beyaz, sıva üstü, IP40, kapaksız, 1 sıralı</b>			
50x140x65 mm (genişlik x yükseklik x derinlik), 2 modül	45	1SL2402A00	7,70
95x160x65 mm, 4 modül	20	1SL2404A00	8,80
140x160x65 mm, 6 modül	12	1SL2406A00	14,40



1SL2446A00

<b>RAL 9016 beyaz, sıva üstü, IP40, opak kapaklı, 1-2-3 sıralı</b>			
230x200x95 mm (genişlik x yükseklik x derinlik), 1 sıralı, 8 modül	12	1SL2438A00	22,20
305x200x95 mm, 1 sıralı, 12 modül	10	1SL2442A00	30,10
305x350x95 mm, 2 sıralı, 24 modül	6	1SL2444A00	58,40
305x500x120 mm, 3 sıralı, 36 modül	3	1SL2446A00	76,70

<b>RAL 9016 beyaz, sıva üstü, IP40, şeffaf kapaklı, 1-2-3 sıralı</b>			
230x200x95 mm (genişlik x yükseklik x derinlik), 1 sıralı, 8 modül	12	1SL2458A00	22,20
305x200x95 mm, 1 sıralı, 12 modül	10	1SL2462A00	30,10
305x350x95 mm, 2 sıralı, 24 modül	6	1SL2464A00	58,40
305x500x120 mm, 3 sıralı, 36 modül	3	1SL2466A00	76,70



1SL2466A00

<b>RAL 9016 beyaz, sıva altı, IP40, opak kapaklı, 1-2-3 sıralı</b>			
230x180x90 mm (genişlik x yükseklik x derinlik), 1 sıralı, 8 modül	14	1SL2040A00	22,20
300x180x90 mm, 1 sıralı, 12 modül	10	1SL2041A00	30,10
300x395x90 mm, 2 sıralı, 24 modül	5	1SL2045A00	58,40
300x545x90 mm, 3 sıralı, 36 modül	3	1SL2048A00	76,70

<b>RAL 9016 beyaz, sıva altı, IP40, şeffaf kapaklı, 1-2-3 sıralı</b>			
230x180x90 mm (genişlik x yükseklik x derinlik), 1 sıralı, 8 modül	14	1SL2057A00	22,20
300x180x90 mm, 1 sıralı, 12 modül	10	1SL2061A00	30,10
300x395x90 mm, 2 sıralı, 24 modül	5	1SL2063A00	58,40
300x545x90 mm, 3 sıralı, 36 modül	3	1SL2065A00	76,70

### Aksesuarlar

#### Opak kapaklar, sıva altı - sıva üstü

RAL 9016 beyaz	50	1SL2078A00	15,80
RAL 9016 beyaz	50	1SL2079A00	22,00
RAL 9016 beyaz	25	1SL2080A00	31,20
RAL 9016 beyaz	10	1SL2081A00	62,60



1SL2048A00

#### Şeffaf kapaklar, sıva altı - sıva üstü

RAL 9016 şeffaf (1SL2458A00 - 1SL2057A00 için)	50	M120740000	15,80
RAL 9016 şeffaf (1SL2462A00 - 1SL2061A00 için)	50	M120750000	22,00
RAL 9016 şeffaf (1SL2464A00 - 1SL2063A00 için)	25	M120760000	31,20
RAL 9016 şeffaf (1SL2466A00 - 1SL2065A00 için)	10	M120770000	62,60

#### Sıva üstü için kilit mekanizması

	30	M128640000	59,40
--	----	------------	-------

#### 4 modül, RAL 9016 beyaz, modül boşluk kapağı

	12	1SL2859A00	7,90
--	----	------------	------



1SL2065A00

#### Klemensler

4-6 modül için	30	M125020000	5,70
8 modül için	4	M124920000	25,60
12 modül için	4	M124950010	32,00
24 modül için	4	M125040000	46,90
36 modül için	4	M125050000	55,40

# Modüler DIN rayı cihazları

## ESB tesisat kontaktörleri



ESB 20



ESB 24



ESB 63



EH 04

### ESB tesisat kontaktörleri

Tipi	Çalışma gerilimi (V)	AC1 Anma akımı (A)	Yardımcı kontak	Kodu	Fiyatı TL/Adet
ESB20-11	230 V AC	20	1NA+1NK	GHE3211302R0006	62,40
ESB20-20	230 V AC	20	2NA	GHE3211102R0006	62,40
ESB20-02	230 V AC	20	2NK	GHE3211202R0006	62,40
ESB24-22	230 V AC/DC	24	2NA+2NK	GHE3291302R0006	76,00
ESB24-31	230 V AC/DC	24	3NA+1NK	GHE3291602R0006	76,00
ESB24-40	230 V AC/DC	24	4NA	GHE3291102R0006	76,00
ESB24-04	230 V AC/DC	24	4NK	GHE3291202R0006	76,00
ESB40-22	230 V AC/DC	40	2NA+2NK	GHE3491302R0006	164,00
ESB40-31	230 V AC/DC	40	3NA+1NK	GHE3491602R0006	164,00
ESB40-40	230 V AC/DC	40	4NA	GHE3491102R0006	164,00
ESB63-20	230 V AC/DC	63	2NA	GHE3691402R0006	242,00
ESB63-31	230 V AC/DC	63	3NA+1NK	GHE3691602R0006	242,00
ESB63-40	230 V AC/DC	63	4NA	GHE3691102R0006	242,00

### ESB tesisat kontaktörleri için yardımcı kontaklar

Tipi	Yardımcı kontak	Kodu	Fiyatı TL/Adet
EH 04-20	2NA	GHE3401321R0001	44,70
EH 04-11	1NA+1NK	GHE3401321R0002	44,70

\* ESB20 serisine harici yardımcı kontak takılmaz.



# Modüler DIN rayı cihazları

## Kartuş sigorta yuvaları



E 91hN/32



E 931

### Kartuş sigorta yuvaları

Tanımı	Minimum sipariş adedi	Tipi	Kodu	Fiyatı TL/Adet
<b>8,5x31,5 mm kartuşlar için (20A)</b>				
1 faz	6	E91/20	2CSM200983R1801	8,90
1 faz+nötr	6	E91hN/20	2CSM200963R1801	16,50
3 faz	2	E93/20	2CSM200943R1801	23,20
<b>10,3x38 mm kartuşlar için (32A)</b>				
1 faz	6	E91/32	2CSM200923R1801	8,90
1 faz+nötr	6	E91hN/32	2CSM200913R1801	17,60
3 faz	2	E93/32	2CSM204753R1801	25,10
<b>14x51 mm kartuşlar için (50A)</b>				
1 faz	6	E 931/50	2CSM361610R1801	26,10
1 faz+nötr	3	E 931N/50	2CSM365610R1801	52,10
3 faz	1	E 933/50	2CSM363610R1801	81,00
<b>22x58 mm kartuşlar için (125A)</b>				
1 faz	6	E 931/125	2CSM371710R1801	70,40
1 faz+nötr	3	E 931N/125	2CSM375710R1801	142,00
3 faz	1	E 933/125	2CSM373710R1801	221,00

## Kartuş sigortalar



### Kartuş sigortalar

Ölçü	Anma gerilimi (VAC)	Anma akımı (A)	Kesme kapasitesi (kA)	Tipi	Kodu	Fiyatı TL/Adet
8,5x31,5	400	2	20	E 9F8 GG2	2CSM256393R1801	5,10
8,5x31,5	400	4	20	E 9F8 GG4	2CSM258663R1801	5,10
8,5x31,5	400	6	20	E 9F8 GG6	2CSM257483R1801	5,10
8,5x31,5	400	10	20	E 9F8 GG10	2CSM277573R1801	5,10
8,5x31,5	400	16	20	E 9F8 GG16	2CSM277133R1801	5,10
8,5x31,5	690	20	20	E 9F8 GG20	2CSM277503R1801	5,10
10,3x38	500	2	120	E 9F10 GG2	2CSM258723R1801	3,70
10,3x38	500	4	120	E 9F10 GG4	2CSM257543R1801	3,70
10,3x38	500	6	120	E 9F10 GG6	2CSM256363R1801	3,70
10,3x38	500	8	120	E 9F10 GG8	2CSM258633R1801	3,70
10,3x38	500	10	120	E 9F10 GG10	2CSM257453R1801	3,70
10,3x38	500	16	120	E 9F10 GG16	2CSM277543R1801	3,70
10,3x38	500	20	120	E 9F10 GG20	2CSM277323R1801	3,70
10,3x38	500	25	120	E 9F10 GG25	2CSM277103R1801	3,70
10,3x38	400	32	120	E 9F10 GG32	2CSM258713R1801	3,70
14x51	500	40	120	E 9F14 GG40	2CSM257513R1801	6,90
14x51	400	50	120	E 9F14 GG50	2CSM256333R1801	6,90
22x58	690	63	80	E 9F22 GG63	2CSM258213R1801	16,30
22x58	690	80	80	E 9F22 GG80	2CSM257033R1801	16,30
22x58	500	100	120	E 9F22 GG100	2CSM259523R1801	16,30



# Modüler DIN rayı cihazları

## Parafudurlar



OVR T1 25 255

### Parafudurlar

Tanımı	Tipi	Kodu	Fiyatı TL/Adet
<b>limp=25kA (Imaks=100kA)</b>			
1 faz	OVR T1 25 255	2CTB815101R0100	682,00
1 faz	OVR T1+2 25 255 TS*	2CTB815101R0300	629,00
3 faz	OVR T1 3L 25 255 TS	2CTB815101R0600	1.528,00
3 faz-nötr	OVR T1 3N 25 255 TS	2CTB815101R0700	1.868,00
4 faz	OVR T1 4L 25 255 TS	2CTB815101R0800	1.833,00

\*Sınıf 1+2

### Standart/Soketli tip, sınıf II

#### Imax= 15kA 8/20

1 faz	OVR T2 15 275 P	2CTB803851R2400	101,00
1 faz+nötr	OVR T2 1N 15 275 P	2CTB803952R1200	242,00

#### Imax= 40kA 8/20

1 faz	OVR T2 40 275	2CTB804201R0100	129,00
1 faz	OVR T2 40 275 P	2CTB803851R2300	107,00
1 faz	OVR T2 40 275 P TS	2CTB803851R1700	242,00
1 faz+nötr	OVR T2 1N 40 275 P	2CTB803952R1100	235,00
1 faz+nötr	OVR T2 1N 40 275 P TS	2CTB803952R0500	241,00
3 faz	OVR T2 3L 40 275 P	2CTB803853R2400	288,00
3 faz	OVR T2 3L 40 275 P TS	2CTB803853R2500	317,00
3 faz+nötr	OVR T2 3N 40 275 P	2CTB803953R1100	399,00
3 faz+nötr	OVR T2 3N 40 275 P TS	2CTB803953R0500	459,00



OVR T2 40 275 P

### Haberleşme ve veriyolu koruma için parafudurlar

#### Imax=10kA

24V	OVR TC 24 V P	2CTB804820R0200	143,00
48V	OVR TC 48 V P	2CTB804820R0300	143,00
200V	OVR TC 200 FR P	2CTB804820R0500	145,00

### Aksesuarlar

275V, 15kA kartuş	OVR T2 15 275 C	2CTB803854R1200	74,30
275V, 40kA kartuş	OVR T2 40 275 C	2CTB803854R1000	81,60
275V, 70kA kartuş	OVR T2 70 275 s C	2CTB803854R0700	94,90

### Parafudur opsiyonları

\* P: Soketli tip

\* TS: Uzak gösterge

\* s: Güvenlik rezervi



OVR TC

# Modüler DIN rayı cihazları



E232E-230

## Merdiven otomatığı

Tanımı	Tipi	Kodu	Fiyatı TL/Adet
1...7 dakika, 1VA	E 232-230	2CDE110000R0501	87,90
0,5...20 dakika, 6VA	E 232 E-230N	2CDE110000R0511	158,00
20...60 san., ışık şiddeti düşürücü, programlanabilir, resetlenebilir	E 232-HLM	2CDE150000R0521	151,00



TW - 1

## Fotosel şalter

Tanımı	Tipi	Kodu	Fiyatı TL/Adet
Programlanabilir, tek kanallı (sensör dahil)	TW-1	2CSM204135R1341	195,00
Programlanabilir, tek kanallı, astronomik	TWA-1	2CSM204365R1341	411,00



M1175

## Modüler prizler

Tanımı	Tipi	Kodu	Fiyatı TL/Adet
Modüler prizler (250V 50/60Hz)			
16A, Fransız tipi	M1174	2CSM110000R0711	33,70
16A Alman tipi	M1175	2CSM210000R0721	33,70
16A Alman tipi, kapaklı	M1175-C	2CSM211000R0721	52,50



DBB 23 000

## Elektronik enerji sayacı

Tanımı	Tipi	Kodu	Fiyatı TL/Adet
3x100-500/57-288V AC aktif enerji sayacı (80A'e kadar direk bağlantı, sınıf II)	DBB 23 00 0	2CMA180800R1000	1.042,00
3x100-500/57-288V AC aktif enerji sayacı (C:T/5A üzerinden bağlantı, sınıf I)	DAB 13 00 0	2CMA180806R1000	1.042,00

# Modüler DIN rayı cihazları



E251

## Darbe akım anahtarları

### E 250 aydınlatma armatürlerinin farklı noktalardan kontrolü

Kutup sayısı	Nominal akımı (A)	Besleme gerilimi	Minimum sipariş adedi	Tipi	Kodu	Fiyatı TL/Adet
1	16A	230VAC/115VDC	12	E 251 - 230V	2CSM111000R0201	54,60
1	16A	24VAC/12VDC	12	E 251 - 24V	2CSM411000R0201	98,20
2	16A	230VAC/115VDC	12	E 252 - 230V	2CSM112000R0201	102,00
2	16A	24VAC/12VDC	12	E 252 - 24V	2CSM412000R0201	140,00
1 (A/K)	16A	230VAC/115VDC	12	E 256. 1-230	2CSM115000R0201	75,00



E257C

### E 257 C çok sayıda aydınlatma armatürünün merkezi kontrolü

Kutup sayısı	Nominal akımı (A)	Besleme gerilimi	Minimum sipariş adedi	Tipi	Kodu	Fiyatı TL/Adet
1	16A	24VAC/12VDC	12	E 257C10-24V	2CSM411000R0211	134,00
1	16A	230VAC/115VDC	12	E 257C10-230V	2CSM111000R0211	134,00
2	16A	24VAC/12VDC	8	E 257C20-24V	2CSM412000R0211	204,00
2	16A	230VAC/115VDC	8	E 257C20-230V	2CSM112000R0211	204,00

## Darbe akım anahtarı aksesuarları

Tanımı	Minimum sipariş adedi	Tipi	Kodu	Fiyatı TL/Adet
İlave güç kontak bloğu, 2NA	10	E250CM20	2CSM012100R0201	63,40
Merkezi kontrol modülü (E 250 serisi için)	16	E257CM	2CSM000200R0211	145,00
Yardımcı kontak bloğu 2NA	16	E250 H20	2CSM002400R0201	70,10



E200

YENİ

### E200 kumanda anahtarları

Kutup sayısı	Nominal akımı (A)	Minimum sipariş adedi	Tipi	Kodu	Fiyatı TL/Adet
1	25	10	E201/25g	2CDE281001R1025	25,60
1	32	10	E201/32g	2CDE281001R1032	27,10
2	25	5	E202/25g	2CDE282001R1025	52,70
2	32	5	E202/32g	2CDE282001R1032	56,70
3	25	3	E203/25g	2CDE283001R1025	81,60
3	32	3	E203/32g	2CDE283001R1032	88,30
4	25	2	E204/25g	2CDE284001R1025	109,00
4	32	2	E204/32g	2CDE284001R1032	118,00



E213-1



E213-2

YENİ

### E213 seçici anahtarları

Kutup sayısı	Nominal akımı (A)	Minimum sipariş adedi	Tipi	Kodu	Fiyatı TL/Adet
<b>0-I</b>					
1 enversör	25	10	E213-25-001	2CCA703041R0001	47,50
2 enversör	25	10	E213-25-002	2CCA703046R0001	84,20
<b>I-0-II</b>					
1 enversör	25	10	E214-25-101	2CCA703026R0001	65,10
2 enversör	25	10	E214-25-202	2CCA703031R0001	124,00



E214



# Modüler DIN rayı cihazları



RD2

## Kaçak akım koruma rölesi

Besleme gerilimi	Açtırma zamanı	Hassasiyet ayarı	Tipi	Kodu	Fiyatı TL/Adet
230 - 400V AC	Ayarlanabilir 0.05-5sn	Ayarlanabilir 30mA-2A	RD2	2CSM142120R1201	502,00
230 - 400V AC	Ayarlanabilir 0-10sn	Ayarlanabilir 30mA-30A	RD3	2CSJ201001R0002	689,00
230 - 400V AC	Ayarlanabilir 0-10sn	Ayarlanabilir 30mA-30A, alarmlı	RD3-P	2CSJ203001R0002	1.192,00



AT1

## Toroid akım trafosu

Trafo tipi	Çap (mm)	Tipi	Kodu	Fiyatı TL/Adet
Kapalı	35	TR1	2CSG035100R1211	171,00
Kapalı	60	TR2	2CSG060100R1211	220,00
Kapalı	80	TR3	2CSG080100R1211	275,00
Kapalı	110	TR4	2CSG110100R1211	371,00
Kapalı	210	TR5/C	2CSG210100R1211	587,00
Açılabilir	210	TR5/A	2CSG210200R1211	745,00

## Programlı zaman saatleri

Program zamanı	Kontakt	Tipi	Kodu	Fiyatı TL/Adet
<b>ATS elektromekanik zaman saatleri (230V AC)</b>				
24 saat	1NA	AT1	2CSM204205R0601	100,00
24 saat (200 saat rezerv)	1NA	AT1-R	2CSM204215R0601	106,00
24 saat (200 saat rezerv)	1A/K	AT3-R	2CSM204235R0601	125,00
7 gün (200 saat rezerv)	1A/K	AT3-7R	2CSM204245R0601	200,00
<b>D Line elektronik zaman saatleri (230V AC)</b>				
7 gün, tek kanallı	1A/K	D1	2CSM258763R0621	233,00
7 gün, çift kanallı	2A/K	D2	2CSM256313R0621	320,00



D2



# Yük ayırıcıları

## Sigortalı yük ayırıcıları



XLP1

### XLP-bıçaklı sigorta taşıyıcıları

Nominal akımı (A)	Nominal gerilim (V)	Kullanılacak sigorta boyutu - NH	Tipi	Kodu	Fiyatı TL/Adet
100A	400	00 (maks. 21mm)	XLP 000-6CC	1SEP201428R0001	111,00
160/125A	500/690	00	XLP 00-6BC	1SEP101890R0002	129,00
250A	500/690	1	XLP 1-6BC	1SEP101891R0002	342,00
400A	500	2	XLP 2-6BC	1SEP101892R0002	446,00
630A	500	3	XLP 3-6BC	1SEP101975R0002	601,00

- XLP000...XLP3 sigorta içermez.



OS160GD12

### OS mandal tahrikli sigortalı yük ayırıcıları

Anma akımı I(A) (AC20-23, <690V)	Kullanılacak sigorta boyutu - NH	Tipi	Kodu	Fiyatı TL/Adet
32A	000-00	OS32GD12P	1SCA114581R1001	397,00
63A	000-00	OS63GD12P	1SCA115227R1001	440,00
125A	000-00	OS125GD12P	1SCA115641R1001	502,00
160A	000-00	OS160GD12P	1SCA115643R1001	622,00
250A	0-1	OS250D03P	1SCA022719R0090	976,00
400A	0-2	OS400D03P	1SCA022719R0250	1.477,00
630A	3	OS630D03P	1SCA022825R2830	1.984,00
800A	3	OS800D03P	1SCA022825R4880	2.800,00
1250A	4	OS1250D03P	1SCA105475R1001	5.611,00

OS32...1250, sigorta içermez.

\*Motorlu tipler için satış ofislerimiz ile görüşünüz.



OS630B03P

### OS sigortalı yük ayırıcıları ile standart sevk edilen aksesuarlar

Ayırıcı tipi	Şaft tipi	Mandal tipi	Terminal civataları
OS32...63_	OXPP6X161	OHB65J6	-
OS125...160	OXPP6X161	OHB65J6	M6x20
OS200_P	OXPP6X210	OHB65J6	M8x25
OS250_P	OXPP6X210	OHB65J6	M10x30
OS400_P	OXPP12X250	OHB95J12	M10x30
OS630...800_P	OXPP12X280	OHB145J12	M12x40
OS1250_P	OXPP12x395	OHB200J12P	M12x60

OS32...1250, sigorta içermez



OHB145J12

### OS yük ayırıcıları aksesuarları

Tanımı	Tipi	Kodu	Fiyatı TL/Adet
<b>Mandal</b>			
OS32...250 için siyah plastik, "0" konumunda kilitlenebilir.	OHB65J6	1SCA022380R9660	49,60
OS315...400 için siyah plastik, "0" konumunda kilitlenebilir.	OHB95J12	1SCA022381R0830	49,60
OS630...800 için siyah plastik, "0" konumunda kilitlenebilir.	OHB145J12	1SCA022381R2110	56,00
OS1250 için siyah Plastik, "0" konumunda kilitlenebilir.	OHB150J12P	1SCA022865R9430	100,20
OS1250 için siyah plastik, "0" konumunda kilitlenebilir.	OHB200J12P	1SCA022865R9510	100,20
OS32...250 için 430 mm şaft	OXPP6X430	1SCA022056R6030	19,00
OS400...1250 için 535 mm şaft	OXPP12X535	1SCA022042R6110	52,00

### Yardımcı kontak bloğu

OS32...1250 için 1NA	OA1G10	1SCA022353R4970	19,40
OS32...1250 için 1NK	OA3G01	1SCA022456R7410	28,00

### Sigorta izleme modülü (1NA+1NK)

100...260VAC anma gerilimi, OS32...160	OFM260	1SCA022459R8560	171,00
380...690VAC anma gerilimi, OS32...160	OFM690	1SCA022459R8480	169,00



OFM 260,690

# Yük ayırıcıları

## Sigortasız yük ayırıcıları / kesicileri



OT80F3



OT400E03P

### OT/OETL yük ayırıcıları / kesicileri

Ith (A)	Nominal akımı I(A) (AC22,415V)	Kısa devre kapama kapasitesi Icm (kA)	Tipi	Kodu	Fiyatı TL/Adet
25A	16A	0,7	OT16F3	1SCA104811R1001	70,00
32A	25A	0,7	OT25F3	1SCA104857R1001	72,00
40A	40A	0,7	OT40F3	1SCA104902R1001	75,00
63A	63A	1,4	OT63F3	1SCA105332R1001	128,00
80A	80A	2,1	OT80F3	1SCA105798R1001	132,00
115A	100A	3,6	OT100F3	1SCA105004R1001	166,00
125A	125A	3,6	OT125F3	1SCA105033R1001	206,00
160A	200A	12	OT160E3	1SCA022257R5950	245,00
200A	200A	30	OT200E03P	1SCA022712R0800	343,00
250A	250A	30	OT250E03P	1SCA022710R0100	410,00
315A	315A	65	OT315E03P	1SCA022718R8510	585,00
400A	400A	65	OT400E03P	1SCA022718R8780	675,00
630A	630A	80	OT630E03P	1SCA022718R8940	880,00
800A	800A	80	OT800E03P	1SCA022718R9410	1.449,00
1000A	1000A	110	OT1000E03P	1SCA022860R5930	2.540,00
1250A	1250A	110	OT1250E03P	1SCA022860R6230	2.918,00
1600A	1600A	110	OT1600E03P	1SCA022860R6580	3.279,00
2000A	2000A	176	OT2000E03P	1SCA108036R1001	4.772,00
2500A	2500A	176	OT2500E03P	1SCA104972R1001	5.424,00
3150A	3150A	105	OETL3150K3	1SCA022115R6340	6.509,00

Motorlu tipler için satış ofislerimiz ile görüşünüz.

### OT/OETL yük ayırıcıları ile standart sevk edilen aksesuarlar

Ayırıcı tipi	Şaft tipi	Mandal tipi	Terminal civataları
OT16...125F3_F4	-	-	IP20
OT160E3_E4	OXF6X210	OHB65J6	-
OT200...250_P	OXF6X210	OHB65J6	M8x25
OT315...400_P	OXF12X185	OHB95J12	M10x30
OT630...800_P	OXF12X185	OHB125J12	M12x40
OT1000...1250_P	OXF12X280	OHB200J12P	M12x50
OT1600_P	OXF12X280	OHB200J12P	M12x60
OT2000...2500_P	OXF12X280	OHB200J12P	M12x60
OETL3150	OXF12X325	YASDA7	M12x60

OT16...125F3\_F4 DIN rayına montajlıdır. Pano kapagina taşımak için şaft ve mandal ayrıca sipariş edilmelidir.

### OS yük ayırıcıları aksesuarları

Tanımı	Tipi	Kodu	Fiyatı TL/Adet
<b>Mandal</b>			
OT16...80F için siyah plastik, IP54	OHBS1AH	1SCA102680R1001	14,00
OT16...80F için sarı kırmızı plastik, IP54	OHYS1AH	1SCA105290R1001	14,00
OT16...125F için siyah plastik, IP54, "0" konumunda kilitlenebilir.	OHBS2AJ	1SCA105213R1001	14,00
OT16...125F için sarı kırmızı plastik, IP54, "0" konumunda kilitlenebilir.	OHYS2AJ	1SCA105296R1001	14,00
OT200...250 için siyah plastik, "0" konumunda kilitlenebilir.	OHB65J6T	1SCA022399R8110	49,60
OT315...400 için siyah plastik, "0" konumunda kilitlenebilir.	OHB95J12	1SCA022381R0830	49,60
OT630...800 için siyah plastik, "0" konumunda kilitlenebilir.	OHB125J12	1SCA022381R1560	56,00
OT1000...2500 için siyah plastik, "0" konumunda kilitlenebilir.	OHB150J12P	1SCA022865R9430	100,20
OETL3150 için metal, "0" konumunda kilitlenebilir.	YASDA7	1SCA022071R3010	155,00

#### Motor

OETL3150 için motor, 220VAC	OEMO0004/220V AC	1SCA022849R3790	3.000,00
-----------------------------	------------------	-----------------	----------

#### Şaft

OT16...125F için 85 mm şaft	OXF6X85	1SCA101647R1001	16,20
OT16...125F için 120 mm şaft	OXF6X120	1SCA101654R1001	16,20
OT16...125F için 160 mm şaft	OXF6X160	1SCA101656R1001	16,20
OT16...125 için 180 mm şaft	OXF6X180	1SCA101659R1001	16,20
OT16...125 için 250 mm şaft	OXF6X250	1SCA101660R1001	16,20
OT16...125 için 455 mm şaft	OXF6X455	1SCA101662R1001	19,40
OT160...250 için 500 mm şaft	OXF6X500	1SCA109416R1001	19,40
OT315...3150 için 535 mm şaft	OXF12X535	1SCA022042R6110	52,00

#### Yardımcı kontak bloğu

OT16...2500 için 1NA	OA1G10	1SCA022353R4970	19,40
OT16...125F için 1NK	OA1G01	1SCA022353R4890	19,40
OT200...2500 için 1NK	OA3G01	1SCA022456R7410	28,00
OT160E için 1NA+1NK	OA2G11	1SCA022379R8100	24,70
OA2G11 yardımcı kontak bloğunun, OT160'a montajı için adaptör	OAZX1	1SCA022467R5140	40,90



OHB1AH OHY1AH



YASDA7



OXF6X\_



OA1G\_

# Yük ayırıcıları

## Emniyet yük ayırıcıları / kesicileri ("0" konumunda kilitlenebilir)

### Sarı-kırmızı mandal dahil, pano kapağına montajlı

Ith (A)	Nominal akımı I(A) (AC22,415V)	Kısa devre kapama kapasitesi Icm (kA)	Tipi	Kodu	Fiyatı TL/Adet
25A	16A	0,7	OT16FT3HY3ST1	1SCA104848R1001	43,00
32A	25A	0,7	OT25FT3HY3ST1	1SCA104897R1001	45,00
40A	40A	0,7	OT40FT3HY3ST1	1SCA104953R1001	70,00
63A	63A	1,4	OT63FT3HY7ST2	1SCA105391R1001	102,00
80A	80A	2,1	OT80FT3HY7ST2	1SCA105441R1001	177,00
115A	100A	3,6	OT100FT3HY7ST4	1SCA105030R1001	184,00
125A	125A	3,6	OT125FT3HY7ST4	1SCA105065R1001	221,00



OT\_FT3HY\_ST\_

### Siyah-gri mandal dahil, pano kapağına montajlı

Ith (A)	Nominal akımı I(A) (AC22,415V)	Kısa devre kapama kapasitesi Icm (kA)	Tipi	Kodu	Fiyatı TL/Adet
25A	16A	0,7	OT16FT3HS3ST1	1SCA110539R1001	43,00
32A	25A	0,7	OT25FT3HS3ST1	1SCA104892R1001	45,00
40A	40A	0,7	OT40FT3HS3ST1	1SCA104948R1001	70,00
63A	63A	1,4	OT63FT3HS7ST2	1SCA105388R1001	102,00
80A	80A	2,1	OT80FT3HS7ST2	1SCA105438R1001	177,00
115A	100A	3,6	OT100FT3HS7ST4	1SCA105027R1001	184,00
125A	125A	3,6	OT125FT3HS7ST4	1SCA105063R1001	221,00

### Sarı-kırmızı mandal ve 120 mm şaft dahil, DIN rayına ve montaj sacına tespitli

Ith (A)	Nominal akımı I(A) (AC22,415V)	Kısa devre kapama kapasitesi Icm (kA)	Tipi	Kodu	Fiyatı TL/Adet
25A	16A	0,7	OT16F3HY5X6ST1	1SCA104827R1001	58,00
32A	25A	0,7	OT25F3HY5X6ST1	1SCA104872R1001	68,00
40A	40A	0,7	OT40F3HY5X6ST1	1SCA104928R1001	82,00
63A	63A	1,4	OT63F3HY5X6ST2	1SCA105363R1001	146,00
80A	80A	2,1	OT80F3HY5X6ST2	1SCA105411R1001	163,00
115A	100A	3,6	OT100F3HY5X6ST4	1SCA105016R1001	186,00
125A	125A	3,6	OT125F3HY5X6ST4	1SCA105049R1001	198,00



OT\_F3HY5X6ST\_

### Siyah-gri mandal ve 120 mm şaft dahil, DIN rayına ve montaj sacına tespitli

Ith (A)	Nominal akımı I(A) (AC22,415V)	Kısa devre kapama kapasitesi Icm (kA)	Tipi	Kodu	Fiyatı TL/Adet
25A	16A	0,7	OT16F3HS5X6ST1	1SCA104824R1001	65,00
32A	25A	0,7	OT25F3HS5X6ST1	1SCA104870R1001	72,00
40A	40A	0,7	OT40F3HS5X6ST1	1SCA104924R1001	86,00
63A	63A	1,4	OT63F3HS5X6ST2	1SCA105356R1001	148,00
80A	80A	2,1	OT80F3HS5X6ST2	1SCA105410R1001	170,00
115A	100A	3,6	OT100F3HS5X6ST4	1SCA105014R1001	189,00
125A	125A	3,6	OT125F3HS5X6ST4	1SCA105047R1001	201,00



# Yük ayırıcıları

## Emniyet yük ayırıcıları / kesicileri

### Emniyet yük ayırıcı aksesuarları



OTP\_40



OTP\_80



OXS6X\_



OTS\_T3

Tanımı	Tipi	Kodu	Fiyatı TL/Adet
<b>4. kutup, geç açan, erken kapayan</b>			
OT16...40FT3	OTPL40FD	1SCA105716R1001	16,20
OT63...80FT3	OTPL80FD	1SCA105451R1001	26,90
OT100...125FT3	OTPL125FD	1SCA105088R1001	32,40
OT16...40F3	OTPL40FP	1SCA105717R1001	16,20
OT63...80F3	OTPL80FP	1SCA105452R1001	26,90
OT100...125F3	OTPL125FP	1SCA105090R1001	32,40
<b>Nötr terminali</b>			
OT16...40FT3	OTPN40FD	1SCA105718R1001	16,20
OT63...80FT3	OTPN80FD	1SCA105456R1001	14,00
OT100...125FT3	OTPN125FD	1SCA105092R1001	44,10
OT16...40F3	OTPN40FP	1SCA104997R1001	16,20
OT63...80F3	OTPN80FP	1SCA105457R1001	14,00
OT100...125F3	OTPN125FP	1SCA105094R1001	44,10
<b>Koruyucu toprak modülü</b>			
OT16...40FT3	OTPE40FD	1SCA105718R1001	16,20
OT63...80FT3	OTPE80FD	1SCA105456R1001	14,00
OT100...125FT3	OTPE125FD	1SCA105092R1001	44,10
OT16...40F3	OTPE40FP	1SCA104997R1001	16,20
OT63...80F3	OTPE80FP	1SCA105457R1001	14,00
OT100...125F3	OTPE125FP	1SCA105094R1001	44,10
<b>Yardımcı kontak bloğu</b>			
OT16...125F3, -FT3, 1NK, sol tarafa takılır.	OA1G01	1SCA022353R4890	19,40
OT16...125F3, -FT4, 1NA, sağ tarafa takılır.	OA1G10	1SCA022353R4970	19,40
<b>Şaft</b>			
OT16...125F3, 160 mm mil	OXS6X160	1SCA101656R1001	16,20
OT16...125F3, 180 mm mil	OXS6X180	1SCA101659R1001	16,20
OT16...125F3, 250 mm mil	OXS6X250	1SCA101660R1001	16,20
OT16...125F3, 330 mm mil	OXS6X330	1SCA101661R1001	16,20
OT16...125F3, 455 mm mil	OXS6X455	1SCA101662R1001	19,40
<b>Şeffaf terminal koruma kapağı, 3 kutup için</b>			
OT16...40F3, -FT3	OTS40T3	1SCA105317R1001	8,70
OT63...80F3, -FT3	OTS63T3	1SCA022353R6750	10,80
OT100...125F3, -FT3	OTS125T3	1SCA022379R9680	9,70

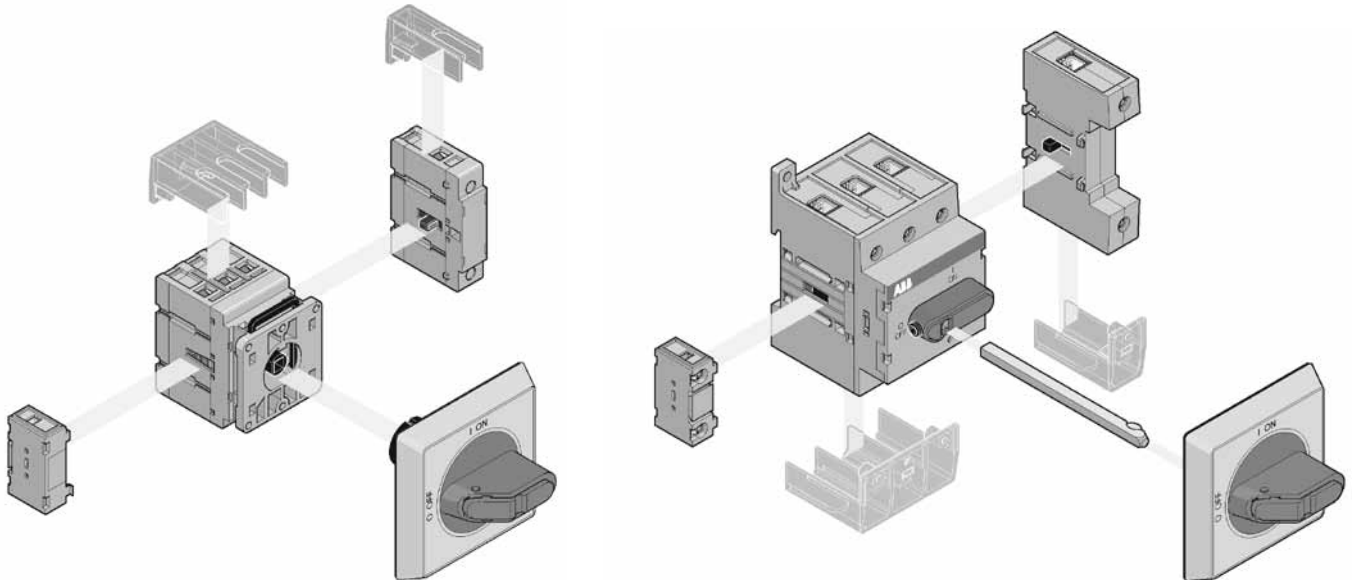

# Yük ayırıcıları

## Transfer şalterleri (1-0-2)

### El ile kumandalı transfer şalterler ( I-O-II )

Nominal akımı (AC21, 415VAC) I(A)	Tipi	Kodu	Fiyatı TL/Adet
160A, 3 kutup	OT160E03CP	1SCA022772R6510	863,00
200A, 3 kutup	OT200E03CP	1SCA022771R7520	968,00
250A, 3 kutup	OT250E03CP	1SCA022771R3450	1.228,00
315A, 3 kutup	OT315E03CP	1SCA022772R6780	1.406,00
400A, 3 kutup	OT400E03CP	1SCA022771R8500	1.699,00
630A, 3 kutup	OT630E03CP	1SCA022785R6050	2.914,00
800A, 3 kutup	OT800E03CP	1SCA022785R6300	4.349,00
1000A, 3 kutup	OT1000E03CP	1SCA022872R1680	5.521,00
1250A, 3 kutup	OT1250E03CP	1SCA022872R0790	6.413,00
1600A, 3 kutup	OT1600E03CP	1SCA022872R1840	7.135,00
2000A, 3 kutup	OT2000E03CP	1SCA103908R1001	11.954,00
2500A, 3 kutup	OT2500E03CP	1SCA105615R1001	13.031,00
160A, 4 kutup	OT160E04CP	1SCA022775R9440	1.107,00
200A, 4 kutup	OT200E04CP	1SCA022771R7280	1.260,00
250A, 4 kutup	OT250E04CP	1SCA022775R4640	1.406,00
315A, 4 kutup	OT315E04CP	1SCA022775R7150	1.717,00
400A, 4 kutup	OT400E04CP	1SCA022771R8680	2.342,00
630A, 4 kutup	OT630E04CP	1SCA022785R6130	3.373,00
800A, 4 kutup	OT800E04CP	1SCA022785R6210	5.630,00
1000A, 4 kutup	OT1000E04CP	1SCA022872R1500	7.192,00
1250A, 4 kutup	OT1250E04CP	1SCA022872R1250	8.308,00
1600A, 4 kutup	OT1600E04CP	1SCA022872R2310	9.339,00
2000A, 4 kutup	OT2000E04CP	1SCA103912R1001	14.920,00
2500A, 4 kutup	OT2500E04CP	1SCA103906R1001	15.941,00



OT250E04CP

### Motor ile kumandalı transfer şalterler ( I-O-II )

Nominal akımı (AC21, 415VAC) I(A)	Tipi	Kodu	Fiyatı TL/Adet
160A, 3 kutup	OTM160E3CM230C	1SCA022845R8610	2.921,00
200A, 3 kutup	OTM200E3CM230C	1SCA022845R8960	3.710,00
250A, 3 kutup	OTM250E3CM230C	1SCA022845R9260	3.876,00
315A, 3 kutup	OTM315E3CM230C	1SCA022847R1210	4.766,00
400A, 3 kutup	OTM400E3CM230C	1SCA022847R1630	5.023,00
630A, 3 kutup	OTM630E3CM230C	1SCA103567R1001	5.396,00
800A, 3 kutup	OTM800E3CM230C	1SCA103570R1001	8.500,00
1000A, 3 kutup	OTM1000E3CM230C	1SCA112677R1001	11.899,00
1250A, 3 kutup	OTM1250E3CM230C	1SCA112676R1001	13.189,00
1600A, 3 kutup	OTM1600E3CM230C	1SCA112678R1001	16.741,00
2000A, 3 kutup	OTM2000E3CM230C	1SCA112709R1001	35.560,00
2500A, 3 kutup	OTM2500E3CM230C	1SCA112710R1001	38.839,00
160A, 4 kutup	OTM160E4CM230C	1SCA022848R1510	3.980,00
200A, 4 kutup	OTM200E4CM230C	1SCA022846R1590	4.840,00
250A, 4 kutup	OTM250E4CM230C	1SCA022846R1910	5.051,00
315A, 4 kutup	OTM315E4CM230C	1SCA022847R2870	6.182,00
400A, 4 kutup	OTM400E4CM230C	1SCA022847R3250	6.311,00
630A, 4 kutup	OTM630E4CM230C	1SCA022873R1990	7.006,00
800A, 4 kutup	OTM800E4CM230C	1SCA022872R8340	11.050,00
1000A, 4 kutup	OTM1000E4CM230C	1SCA112703R1001	15.452,00
1250A, 4 kutup	OTM1250E4CM230C	1SCA112702R1001	18.029,00
1600A, 4 kutup	OTM1600E4CM230C	1SCA112704R1001	21.763,00
2000A, 4 kutup	OTM2000E4CM230C	1SCA112712R1001	37.414,00
2500A, 4 kutup	OTM2500E4CM230C	1SCA112713R1001	40.884,00



OTM400E3CM230C

# Yük ayırıcıları

## Otomatik transfer şalterleri



OTM250E3C8D230C



OTM250E3C8D230C

### 160A...1600A Ekranlı otomatik transfer şalterleri

Nominal akımı (AC21, 415VAC) I(A)	Tipi	Kodu	Fiyatı TL/Adet
160A, 3 kutup	OTM160E3C8D230C	1SCA101017R1001	9.176,00
200A, 3 kutup	OTM200E3C8D230C	1SCA101018R1001	9.798,00
250A, 3 kutup	OTM250E3C8D230C	1SCA101019R1001	10.420,00
315A, 3 kutup	OTM315E3C8D230C	1SCA101062R1001	12.570,00
400A, 3 kutup	OTM400E3C8D230C	1SCA101061R1001	13.048,00
630A, 3 kutup	OTM630E3C8D230C	1SCA108452R1001	17.398,00
800A, 3 kutup	OTM800E3C8D230C	1SCA108454R1001	22.368,00
1000A, 3 kutup	OTM1000E3C8D230C	1SCA112868R1001	24.088,00
1250A, 3 kutup	OTM1250E3C8D230C	1SCA112862R1001	26.096,00
1600A, 3 kutup	OTM1600E3C8D230C	1SCA112866R1001	29.826,00
160A, 4 kutup	OTM160E4C8D230C	1SCA101020R1001	9.559,00
200A, 4 kutup	OTM200E4C8D230C	1SCA101021R1001	10.228,00
250A, 4 kutup	OTM250E4C8D230C	1SCA101022R1001	10.849,00
315A, 4 kutup	OTM315E4C8D230C	1SCA101063R1001	13.096,00
400A, 4 kutup	OTM400E4C8D230C	1SCA101064R1001	13.574,00
630A, 4 kutup	OTM630E4C8D230C	1SCA108453R1001	18.258,00
800A, 4 kutup	OTM800E4C8D230C	1SCA108455R1001	23.516,00
1000A, 4 kutup	OTM1000E4C8D230C	1SCA112861R1001	25.284,00
1250A, 4 kutup	OTM1250E4C8D230C	1SCA112864R1001	27.387,00
1600A, 4 kutup	OTM1600E4C8D230C	1SCA112867R1001	31.306,00

### Transfer şalterleri için köprüleme baraları

Açıklama	Tipi	Kodu	Fiyatı TL/Adet
3 kutuplu, OT160...250E_C için	OTZC13	1SCA022767R6910	72,00
4 kutuplu, OT160...250E_C için	OTZC14	1SCA022767R7040	98,00
3 kutuplu, OT315...400E_C için	OTZC23	1SCA022767R7120	115,00
4 kutuplu, OT315...400E_C için	OTZC24	1SCA022767R7210	158,00
3 kutuplu, OT600...800E_C için	OTZC33	1SCA022785R7020	211,00
4 kutuplu, OT600...800E_C için	OTZC34	1SCA022785R7110	274,00
3 kutuplu, OT1000...1250E_C için	OTZC43	1SCA022868R0710	594,00
4 kutuplu, OT1000...1250E_C için	OTZC44	1SCA022868R0800	626,00
3 kutuplu, OT1600E_C için	OTZC53	1SCA022868R0980	650,00
4 kutuplu, OT1600E_C için	OTZC54	1SCA022868R1010	861,00
3 kutuplu, OT2000...2500E_C için	OTZC63	1SCA022868R1100	1.659,00
4 kutuplu, OT2000...2500E_C için	OTZC64	1SCA022868R1360	2.218,00



OTZC13



OTZC43

# Yük ayırıcıları Pako şalterler



ON25-2



ON25-1

## ON25 serisi pako şalterler

Nominal akımı	Tipi	Kodu	Fiyatı TL/Adet
<b>0-1 (açma-kapama)</b>			
25A, 1 kutup, 0-1	ON25A01RB1	1SCA119722R1001	20,10
25A, 2 kutup, 0-1	ON25A02RB1	1SCA119723R1001	26,20
25A, 3 kutup, 0-1	ON25A03RB1	1SCA119724R1001	33,90
<b>1-0-2 (kutup değiştirici)</b>			
25A, 1 kutup, 1-0-2	ON25U1RB1	1SCA119725R1001	26,50
25A, 2 kutup, 1-0-2	ON25U2RB1	1SCA119726R1001	39,70
25A, 3 kutup, 1-0-2	ON25U3RB1	1SCA119727R1001	50,50
<b>Ölçü komitatörü</b>			
25A, 7 poz voltmetre komitatörü	ON25V30RB1	1SCA119728R1001	51,50



# Kompakt tip devre kesiciler

## FORMULA kompakt tip devre kesiciler



A1 125A



A2 250A



A3 630A

### Sabit termik manyetik koruma ünitesi, 3 kutuplu, sabit

Tipi	Termik koruma Ith (A)	Manyetik koruma I3 (A)	Kesme kapasitesi Icu (kA) (415VAC)	Kodu	Fiyatı TL/Adet
A1N125, TMF, In=20A	20	300	30	1SDA066722R1	184,00
A1N125, TMF, In=25A	25	300	30	1SDA066723R1	184,00
A1N125, TMF, In=30A	30	300	30	1SDA066724R1	184,00
A1N125, TMF, In=40A	40	400	30	1SDA066725R1	184,00
A1N125, TMF, In=50A	50	500	30	1SDA066726R1	184,00
A1N125, TMF, In=60A	60	600	30	1SDA066727R1	184,00
A1N125, TMF, In=70A	70	700	30	1SDA066728R1	229,00
A1N125, TMF, In=80A	80	800	30	1SDA066729R1	229,00
A1N125, TMF, In=90A	90	900	30	1SDA066730R1	229,00
A1N125, TMF, In=100A	100	1000	30	1SDA066731R1	229,00
A1N125, TMF, In=125A	125	1250	36	1SDA066732R1	245,00
A2N250, TMF, In=160A	160	1600	36	1SDA066782R1	281,00
A2N250, TMF, In=175A	175	1750	36	1SDA066783R1	316,00
A2N250, TMF, In=200A	200	2000	36	1SDA066784R1	372,00
A2N250, TMF, In=225A	225	2250	36	1SDA066785R1	409,00
A2N250, TMF, In=250A	250	2500	36	1SDA066786R1	460,00
A3N630, TMF, In=320A	320	3200	36	1SDA066560R1	869,00
A3N630, TMF, In=400A	400	4000	36	1SDA066561R1	931,00
A3N630, TMF, In=500A	500	5000	36	1SDA066564R1	1.041,00
A3S630, TMF, In=320A	320	3200	50	1SDA066562R1	931,00
A3S630, TMF, In=400A	400	4000	50	1SDA066563R1	991,00
A3S630, TMF, In=500A	500	5000	50	1SDA066565R1	1.102,00

### Sabit mikroilemci (LI) koruma ünitesi, 3 kutuplu, sabit

A3N630, ELT-LI, In=630A	630	6000	36	1SDA066566R1	1.174,00
A3S630, ELT-LI, In=630A	630	6000	50	1SDA066567R1	1.233,00

## FORMULA kompakt devre kesiciler için aksesuarlar

### Düşük gerilim bobini

Kullanılan şalter	Tanımı	Kodu	Fiyatı TL/Adet
A1-2	A1-2 UVR düşük gerilim bobini 220...240VAC - 220...250VDC	1SDA066146R1	184,00
A1-2	A1-2 UVR düşük gerilim bobini 380...440VAC	1SDA066147R1	184,00
A3	A3 UVR düşük gerilim bobini 220...240VAC - 220...250VDC	1SDA054891R1	162,00
A3	A3 UVR düşük gerilim bobini 380...440VAC	1SDA054892R1	162,00



Açma bobini

### Açma bobini

A1-2	A1-2 SOR açma bobini 220...240VAC - 220...250VDC	1SDA066137R1	157,00
A1-2	A1-2 SOR açma bobini 380...440VAC	1SDA066138R1	157,00
A3	A3 SOR açma bobini 220...240VAC - 220...250VDC	1SDA054873R1	151,00
A3	A3 SOR açma bobini 380...440VAC	1SDA054874R1	151,00



Yardımcı kontak

### Yardımcı kontak

A1-2	A1-2 1A/K yardımcı kontak + trip kontağı 250VAC/DC	1SDA066149R1	112,00
A3	A3 1A/K yardımcı kontak + trip kontağı 250VAC/DC	1SDA054910R1	89,00
A1-2	A1-2 2A/K yardımcı kontak + trip kontağı 250VAC/DC	1SDA066150R1	97,00
A3	A3 3A/K yardımcı kontak + trip kontağı 250VAC/DC	1SDA054911R1	197,00



Döner kurma kolları

### Döner kurma kolu mekanizması

A1-2	A1-2 döner kurma kolu standart-ayarlanabilir	1SDA066158R1	132,00
A1-2	A1-2 döner kurma kolu acil d.-ayarlanabilir	1SDA066160R1	132,00
A3	A3 döner kurma kolu standart-ayarlanabilir	1SDA066159R1	177,00
A3	A3 döner kurma kolu acil d.-ayarlanabilir	1SDA066161R1	213,00
A1-2	A1-2 döner kurma kolu standart-direkt	1SDA066154R1	125,00
A1-2	A1-2 döner kurma kolu acil d.-direkt	1SDA066156R1	125,00
A3	A3 döner kurma kolu standart-direkt	1SDA066155R1	182,00
A3	A3 döner kurma kolu acil d.-direkt	1SDA066157R1	191,00



A3 ön flanş

### Ön flanş

A3	A3 için ön flanş	1SDA066179R1	90,00
----	------------------	--------------	-------

### DIN rayı bağlantı plakası

A1-2	A1-2 için DIN rayı bağlantı plakası	1SDA066180R1	40,00
------	-------------------------------------	--------------	-------



DIN rayı bağlantı plakası

# Yeni kompakt tip devre kesiciler

## Yeni Tmax XT

250 ampere kadar eXTra mükemmel kompakt tip devre kesiciler



ABB, yeni kompakt tip devre kesici ailesi Tmax XT'yi gururla sunar. İlk olarak 250 ampere kadar pazara sunulan seri, uzun ve hassas AR-GE çalışmaları sonucu olarak yeni bir çok eXTra özelliği bünyesinde barındırmaktadır.

Tmax XT, pazardaki tüm tesis ihtiyaçlarınıza çözüm olacaktır. Çok çeşitli koruma üniteleri ile güç dağıtımı, jeneratör koruma, motor koruma ve yüksek nötr koruma gerektiren uygulamalarında rahatlıkla kullanılabilir.

Yeni kompakt tip devre kesici ailesi Tmax XT, güç dağıtımının tüm seviyelerinde; ana dağıtım panosundan alt-dağıtım panolarına kadar ideal çözümler sunar. Tmax XT'nin eXTra yüksek elektriksel karakteristikleri ve özgül geçiş enerji limitasyonu ile ana devre ve yük tarafındaki cihazların optimum olarak seçilmesini sağlar.

Seri, 4 farklı boyutta, 250 ampere ve 415VAC'de 150kA (690VAC'de 90kA) kesme kapasitesine kadar ulaşmaktadır.

Özellikle XT1 ve XT3, ABB'nin eXTra mükemmel deneyimi ile güvenilir ve emniyetli tesisatlar için ideal çözümdür. XT2 ve XT4 ise eXTra gelişmiş özellikleri ile yüksek teknolojiye ihtiyaç duyan tesisler için pazardaki en iyi performansı sunar.

XT1 ve XT3, sabit, soketli, 3 ve 4 kutuplu olarak üretilmektedir. Yüksek hacimli ticari binalar, hastahaneler, konut tesisatlarında güvenilir ve kolay panolama imkanı sunar.

XT2 ve XT4 pazardaki en kompakt boyutta en yüksek kesme kapasitesine sahip devre kesicidir. 415 ve 690VAC'de sunduğu bu yüksek kesme kapasiteleri, çok yüksek elektriksel

karakteristikler gerektiren denizcilik, ağır sanayi ve petrol kulesi gibi uygulamalarda kullanılır. Her iki boyutta, değiştirilebilirlik ve haberleşme özellikliklerine sahip, en son jenerasyon elektronik koruma üniteleri ile donatılmış, nominal akımı 10 amperden başlayan devre kesiciler, pazarda taktır. XT2 ve XT4, 3 ve 4 kutuplu olarak sabit, soketli ve çekmeceli tiplerde üretilmektedir.

EKIP, elektronik koruma ünitelerinin yeni ismidir. eXTra özelliklere sahip yeni elektronik koruma üniteleri 50, 60 ve 400Hz'de kullanıcıların ihtiyaçlarına özel çözümler sunar. EKIP, 10 amperden itibaren LSIG koruma fonksiyonlarını içerir.

### XT2 ve XT4'te kullanılan EKIP koruma üniteleri

- EKIP: Güç dağıtımı uygulamalarında,
- EKIP M: Motor koruma uygulamalarında,
- EKIP G: Jeneratör koruma uygulamalarında,
- EKIP N: Çok yüksek nötr koruma gerektiren uygulamalarda,
- EKIP E: Enerji ölçümü ve analizi gereken uygulamalarda kullanılır.

### EKIP elektronik koruma üniteleri ile kullanılan aksesuarlar

- EKIP COM: Koruma ünitesine haberleşme yeteneği kazandırır (Modbus, profibus ve devicenet).
- EKIP EKİP: Aydınlatmalı LCD ekran ve tuş takımı ile koruma ünitesinin ayarları yapılabilir, ölçüm izlenebilir.
- EKIP LEDMETRE: Fazlardaki akımlar yüzdesel olarak izlenebilir.
- EKIP T&P: Bu arayüz ile bir bilgisayar ile koruma ünitesinin tüm ayarlarının yapılması, ölçümlerin izlenmesi ve trip testlerinin yapılması sağlanır.

En büyük yenilik, aksesuarlarda kullanıcılara sağlanan montaj kolaylığıdır. Elektriksel röleler ve yardımcı kontaklar vidalamaya ihtiyaç duymayan hızlı montaj sistemine sahiptir. Bu hızlı montaj sistemi ile aksesuar, yuvasına kolay ve doğru bir şekilde takılır ve hafif bir baskı uygulayarak yerine kilitletir.

Diğer bir yenilik ise kesicinin içinde takıldığı yere göre sinyal tipi değişen tek tip yardımcı kontaklardır. Aynı kontak tipi yardımcı kontak, trip sinyal kontağı ya da elektronik koruma ünitesi trip sinyal kontağı olarak kullanılabilir.

Yeni motor mekanizmaları, XT1 ve XT3 için direk tahrikli tip, XT2 ve XT4 için ise biriktirilmiş enerjili tiptir. Çalışma ve hizmet sırasında düşük güç tüketimine sahip yeni motor mekanizmaları devre kesiciye montajlı iken koruma ünitesinin ayarları rahatlıkla yapılabilir ve devre kesici içerisinde yer alan elektriksel aksesuarlara rahatlıkla müdahale edilebilir. Seride, sabit, soketli ve çekmeceli tip devre kesiciler için kaçak akım modülleri de mevcuttur. Özellikle OEM'ler için sağdan ya da soldan tahrikli döner kurma kolları ve erken yardımcı kontaklar da aksesuar serisinde bulunur.

### Tmax XT, bu ve çok daha fazlası...

Elektriksel aksesuarlar		XT1	XT2	XT3	XT4
Açma bobini	SOR	■	■	■	■
Sürekli enerji açma bobini	PS-SOR	■	■	■	■
Düşük gerilim bobini	UVR	■	■	■	■
Düşük gerilim bobini için zaman geciktirme cihazı	UVD	■	■	■	■
Yardımcı kontaklar Q: pozisyon kontağı açık/kapalı SY: trip sinyal kontağı S51: açma ünitesi trip sinyal kontağı	1Q 1SY 24V DC	■	■	■	■
	3Q 1SY 24V DV		■	■	■
	1Q 1SY 250V AC/DC	■	■	■	■
	2Q 2SY 1S51 250V AC/DC		■		■
	3Q 2SY 250V AC/DC		■		■
	3Q 1SY 250V AC/DC		■	■	■
	1S51 250V AC/DC		■		■
	2Q 1SY 250V AC/DC	■	■	■	■
	Solda 3Q 250V AC/DC	■	■	■	■
	400V 1Q 1SY 400C AC		■		■
400V 2Q 400V AC		■		■	
Çekmece konum kontakları	AUP - İçeride	■	■	■	■
	AUP - Dışarda		■		■
Erken yardımcı kontaklar	AUE - Döner kol içinde	■	■	■	■
	AUE - Devre kesici içinde		■		■
Motor	MOD	■		■	
	MOE		■		■
	MOE-E		■		■
Kaçak akım modülü	RC Inst	■		■	
	RC Sel 200	■			
	XT1 XT3 için RC Sel	■		■	
	XT2 XT4 için RC Sel		■		■
	RC Sel B Tipi			■	
Mekanik aksesuarlar		XT1	XT2	XT3	XT4
Terminaler	F - Önden	■	■	■	■
	EF - Önden uzatılmış	■	■	■	■
	ES - Önden uzatılmış ve genişletilmiş	■	■	■	■
	FCCu - Bakır kablolar için önden	■	■	■	■
	FCuAl - Bakır/alüminyum kablolar için önden	■	■	■	■
	FB - Esnek baralar için	■	■	■	■
	MC - Çok kablolu	■	■	■	■
	R - Arkadan	■	■	■	■
	RC için HR - kaçak akım modülü için	■			
	Döner kurma kolu mekanizması	RHD - Direk döner kurma kolu	■	■	■
RHE - Uzatılmış döner kurma kolu		■	■	■	■
RHE-LH - Uzun uzatılmış döner kurma kolu			■		■
RHS - Yan döner kurma kolu			■		■
Ön flanş	FLD - Ön kilitler		■		■
Devre kesici kilitleri	Asma kilit aksesuarı	■	■	■	■
	Kilit	■	■	■	■
Kolda kilitler	Kilit	■	■	■	■
FLD'de kilitler	Kilit		■		■
Motorda kilitler	Kilit	■	■	■	■
	Manuel çalıştırmaya karşı korumak için kilit		■		■
Sabit parça kilitleri PF	Kilit		■		■
Arka mekanik kilit	Mekanik kilit	■	■	■	■
DIN rayı aksesuarları	Braket	■	■	■	■

# Yeni Tmax XT Yapı özellikleri

		XT1				
Boyut	[A]	160				
Kutuplar	[Nr.]	3, 4				
Nominal çalışma gerilimi, Ue	(AC) 50-60Hz (DC)	[V]	690			
Nominal yalıtım gerilimi, Ui	[V]	500				
Nominal darbe dayanım gerilimi, Uimp	[kV]	800				
Tipler		Sabit, Soketli <sup>(2)</sup>				
<b>IEC 60947-2'ye göre kesme kapasiteleri</b>		<b>B</b>	<b>C</b>	<b>N</b>	<b>S</b>	<b>H</b>
<b>Nominal maksimum kısa devre kesme kapasitesi, Icu</b>						
Icu @ 220-230V 50-60Hz z (AC)	[kA]	25	40	65	85	100
Icu @ 380V 50-60Hz (AC)	[kA]	18	25	36	50	70
Icu @ 415V 50-60Hz (AC)	[kA]	18	25	36	50	70
Icu @ 440V 50-60Hz (AC)	[kA]	15	25	36	50	65
Icu @ 500V 50-60Hz (AC)	[kA]	8	18	30	36	50
Icu @ 525V 50-60Hz (AC)	[kA]	6	8	22	35	35
Icu @ 690V 50-60Hz (AC)	[kA]	3	4	6	8	10
250V'ta (DC) Icu, seri 2 kutup	[kA]	18	25	36	50	70
500V'ta (DC) Icu, seri 3 kutup	[kA]	18	25	36	50	70
<b>Nominal servis kısa devre kesme kapasitesi, Ics</b>						
Ics @ 220-230V 50-60Hz z (AC)	[kA]	%100	%100	%75(50)	%75	%75
Ics @ 380V 50-60Hz (AC)	[kA]	%100	%100	%100	%100	%75
Ics @ 415V 50-60Hz (AC)	[kA]	%100	%100	%100	%100	%50 (37,5)
Ics @ 440V 50-60Hz (AC)	[kA]	%75	%50	%50	%50	%50
Ics @ 500V 50-60Hz (AC)	[kA]	%100	%50	%50	%50	%50
Ics @ 525V 50-60Hz (AC)	[kA]	%100	%100	%50	%50	%50
Ics @ 690V 50-60Hz (AC)	[kA]	%100	%100	%75	%50	%50
250V'ta (DC) Ics, seri 2 kutup	[kA]	%100	%100	%100	%75	%75
500V'ta (DC) Ics, seri 3 kutup	[kA]	%100	%100	%100	%75	%75
<b>Nominal kısa devre açma kapasitesi, Icm</b>						
Icm @ 220-230V 50-60Hz z (AC)	[kA]	52.5	84	143	187	220
Icm @ 380V 50-60Hz (AC)	[kA]	36	52.5	75.6	105	154
Icm @ 415V 50-60Hz (AC)	[kA]	36	52.5	75.6	105	154
Icm @ 440V 50-60Hz (AC)	[kA]	30	52.5	75.6	105	143
Icm @ 500V 50-60Hz (AC)	[kA]	13.6	36	63	75.6	105
Icm @ 525V 50-60Hz (AC)	[kA]	9	13.6	46.2	73.5	73.5
Icm @ 690V 50-60Hz (AC)	[kA]	4.5	6	9	13.6	17
<b>NEMA-AB1'e göre kesme kapasiteleri</b>						
@ 240V 50-60Hz z (AC)	[kA]	25	40	65	85	100
@ 480V 50-60Hz z (AC)	[kA]	8	18	30	36	65
Kullanım kategorisi (IEC 60947-2)		A				
Referans standardı		IEC 60947-2				
Yalıtım davranışı		✓				
DIN rayına monte		DIN EN 50022				
Mekanik ömür	[işlem sayısı]	25000				
415V'ta (AC) elektriksel ömür	[Çalışma saati sayısı]	240				
	[işlem sayısı]	8000				
Boyutlar - Sabit	[Çalışma saati sayısı]	120				
	(Genişlik x Derinlik x Yükseklik)	[mm]	76.2 x 70 x 130			
3 kutuplu	[mm]	101.6 x 70 x 130				
	4 kutuplu	[mm]				
<b>Toplam açma süresi</b>						
Açma bobinli devre kesici	[msn]	15				
Düşük gerilim bobinli devre kesici	[msn]	15				
<b>Güç dağıtım için açma üniteleri</b>						
TMD/TMA		■				
TMD		■				
Ekip LS/I		■				
Ekip I		■				
Ekip LSI		■				
Ekip LSIg		■				
<b>Motor koruması için açma üniteleri</b>						
MF/MA		■				
Ekip M-I		■				
Ekip M-LIU		■				
Ekip M-LRIU		■				
<b>Jeneratör koruması için açma üniteleri</b>						
TMG		■				
Ekip G-LS/I		■				
<b>Yüksek akımlı nötr koruması için açma üniteleri</b>						
Ekip N-LS/I		■				
<b>Değiştirilebilir koruma açma üniteleri</b>						

(1) Sadece XT4 160 için 690V'ta 90kA. SACE'ye danışın.  
(2) XT1 soketli In maks=125A

■ Komple devre kesici  
▲ Açma ünitesi



XT2					XT3		XT4				
160					250		160/250				
3, 4					3, 4		3, 4				
690					690		690				
500					500		750				
1000					800		1000				
8					8		8				
Sabit, Çekmeceli, Soketli					Sabit, Soketli		Sabit, Çekmeceli, Soketli				
N	S	H	L	V	N	S	N	S	H	L	V
65	85	100	150	200	65	85	65	85	100	150	200
36	50	70	120	200	36	50	36	50	70	120	150
36	50	70	120	150	36	50	36	50	70	120	150
36	50	65	100	150	36	40	36	50	65	100	150
30	36	50	60	100	30	30	30	36	50	60	70
20	25	30	36	60	22	20	20	25	45	50	50
10	12	15	18	20	6	8	10	12	15	20	25 / 90 <sup>(1)</sup>
36	50	70	120	150	36	50	36	50	70	120	150
36	50	70	120	150	36	50	36	50	70	120	150
%100	%100	%100	%100	%100	%75	%50	%100	%100	%100	%100	%100
%100	%100	%100	%100	%100	%75	%50 (27)	%100	%100	%100	%100	%100
%100	%100	%100	%100	%100	%75	%50 (27)	%100	%100	%100	%100	%100
%100	%100	%100	%100	%100	%75	%50	%100	%100	%100	%100	%100
%100	%100	%100	%100	%100	%75	%50	%100	%100	%100	%100	%100
%100	%100	%100	%100	%100	%75	%50	%100	%100	%100	%100	%100
%100	%100	%100	%100	%75	%75	%50	%100	%100	%100	%100	%75 (20)
%100	%100	%100	%100	%100	%100	%75	%100	%100	%100	%100	%100
%100	%100	%100	%100	%100	%100	%75	%100	%100	%100	%100	%100
143	187	220	330	440	143	187	143	187	220	330	440
75.6	105	154	264	440	75.6	105	75.6	105	154	264	330
75.6	105	154	264	330	75.6	105	75.6	105	154	264	330
75.6	105	143	220	330	75.6	105	75.6	105	143	220	330
63	75.6	105	132	220	63	75.6	63	75.6	105	132	154
40	52.5	63	75.6	132	46.2	75.6	40	52.5	63	75.6	110
17	24	30	36	40	8.5	13.6	17	24	30	40	52.5
65	85	100	150	200	50	85	65	85	100	150	200
30	36	65	100	150	25	35	30	36	65	100	150
A IEC 60947-2					A IEC 60947-2		A IEC 60947-2				
✓ DIN EN 50022					✓ DIN EN 50022		✓ DIN EN 50022				
25000					25000		25000				
240					240		240				
8000					8000		8000				
120					120		120				
90 x 82.5 x 130					105 x 70 x 150		105 x 82.5 x 160				
120 x 82.5 x 130					140 x 70 x 150		140 x 82.5 x 160				
15					15		15				
15					15		15				
■					■		■				
■					■		■				
■					■		■				
■					■		■				
■					■		■				
■					■		■				
▲					▲		▲				
▲					▲		▲				
■					■		■				
▲					▲		▲				
▲					▲		▲				
✓					✓		✓				

# Kompakt tip devre kesiciler

## Tmax XT kompakt tip devre kesiciler



### TMD koruma (Termik ayarlanabilir, manyetik sabit)

Tipi	Termik koruma Ith (A)	Manyetik koruma I3 (A)	Kesme kapasitesi Icu (kA) (415VAC)	Kodu	Fiyatı TL/Adet
XT1N 160 TMD 32-450 3p F F	22,5...32	450	36	1SDA067411R1	359,00
XT1N 160 TMD 40-450 3p F F	26...40	450	36	1SDA067412R1	359,00
XT1N 160 TMD 50-500 3p F F	35...50	500	36	1SDA067413R1	359,00
XT1N 160 TMD 63-630 3p F F	44...63	630	36	1SDA067414R1	359,00
XT1N 160 TMD 80-800 3p F F	56...80	800	36	1SDA067415R1	359,00
XT1N 160 TMD 100-1000 3p F F	70...100	1000	36	1SDA067416R1	359,00
XT1N 160 TMD 125-1250 3p F F	87,5...125	1250	36	1SDA067417R1	394,00
XT1N 160 TMD 160-1600 3p F F	112...160	1600	36	1SDA067418R1	403,00
XT3N 250 TMD 200-2000 3p F F	140...200	2000	36	1SDA068058R1	572,00
XT3N 250 TMD 250-2500 3p F F	175...250	2500	36	1SDA068059R1	572,00
XT1S 160 TMD 50-500 3p F F	35...50	500	50	1SDA067431R1	422,00
XT1S 160 TMD 63-630 3p F F	44...63	630	50	1SDA067432R1	422,00
XT1S 160 TMD 80-800 3p F F	56...80	800	50	1SDA067433R1	422,00
XT1S 160 TMD 100-1000 3p F F	70...100	1000	50	1SDA067434R1	422,00
XT1S 160 TMD 125-1250 3p F F	87,5...125	1250	50	1SDA067435R1	469,00
XT1S 160 TMD 160-1600 3p F F	112...160	1600	50	1SDA067436R1	479,00
XT3S 250 TMD 200-2000 3p F F	140...200	2000	50	1SDA068220R1	656,00
XT3S 250 TMD 250-2500 3p F F	175...250	2500	50	1SDA068221R1	656,00
XT1H 160 TMD 50-500 3p F F	35...50	500	70	1SDA067449R1	493,00
XT1H 160 TMD 63-630 3p F F	44...63	630	70	1SDA067450R1	493,00
XT1H 160 TMD 80-800 3p F F	56...80	800	70	1SDA067451R1	493,00
XT1H 160 TMD 100-1000 3p F F	70...100	1000	70	1SDA067452R1	493,00
XT1H 160 TMD 125-1250 3p F F	87,5...125	1250	70	1SDA067453R1	723,00
XT1H 160 TMD 160-1600 3p F F	112...160	1600	70	1SDA067454R1	732,00
XT4H 250 TMA 200-2000 3p F F	140...200	2000	70	1SDA068343R1	872,00
XT4H 250 TMA 250-2500 3p F F	175...250	2500	70	1SDA068345R1	884,00



XT1



XT3



XT4

# Kompakt tip devre kesiciler

## Tmax XT kompakt tip devre kesiciler



### TMD koruma (Termik ayarlanabilir, manyetik sabit)

Tipi	Termik koruma Ith (A)	Manyetik koruma I3 (A)	Kesme kapasitesi Icu (kA) (415VAC)	Kodu	Fiyatı TL/Adet
XT2S 160 TMD 25-300 3p F F	17,5...25	300	50	1SDA067552R1	455,00
XT2S 160 TMD 32-320 3p F F	22,5...32	320	50	1SDA067553R1	455,00



XT2



XT4

### TMA koruma (Termik ayarlanabilir, manyetik ayarlanabilir)

XT2S 160 TMA 40-400 3p F F	26...40	320...400	50	1SDA067554R1	455,00
XT2S 160 TMA 50-500 3p F F	35...50	300...500	50	1SDA067555R1	455,00
XT2S 160 TMA 63-630 3p F F	44...63	300...500	50	1SDA067556R1	455,00
XT2S 160 TMA 80-800 3p F F	56...80	400...800	50	1SDA067557R1	455,00
XT2S 160 TMA 100-1000 3p F F	70...100	500...1000	50	1SDA067558R1	455,00
XT2S 160 TMA 125-1250 3p F F	87,5...125	625...1250	50	1SDA067559R1	462,00
XT2S 160 TMA 160-1600 3p F F	112...160	800...1600	50	1SDA067560R1	462,00
XT4S 250 TMA 200-2000 3p F F	140...200	1000...2000	50	1SDA068310R1	677,00
XT4S 250 TMA 250-2500 3p F F	175...250	1250...2500	50	1SDA068312R1	677,00

### Ekip LS/I elektronik koruma (Dağıtım devrelerinin korunmasında)

XT2N 160 Ekip LS/I In=10A 3p F F	0,4...1	1...10	36	1SDA067054R1	541,00
XT2N 160 Ekip LS/I In=25A 3p F F	0,4...1	1...10	36	1SDA067055R1	541,00
XT2N 160 Ekip LS/I In=63A 3p F F	0,4...1	1...10	36	1SDA067056R1	541,00
XT2N 160 Ekip LS/I In=100A 3p F F	0,4...1	1...10	36	1SDA067057R1	541,00
XT2N 160 Ekip LS/I In=160A 3p F F	0,4...1	1...10	36	1SDA067058R1	606,00
XT4N 250 Ekip LS/I In=250A 3p F F	0,4...1	1...10	36	1SDA068126R1	807,00
XT2S 160 Ekip LS/I In=160A 3p F F	0,4...1	1...10	50	1SDA067804R1	668,00
XT4S 250 Ekip LS/I In=250A 3p F F	0,4...1	1...10	50	1SDA068475R1	881,00
XT4H 250 Ekip LS/I In=250A 3p F F	0,4...1	1...10	70	1SDA068515R1	1.101,00

	3 kutuplu devre kesiciler	4 kutuplu devre kesiciler
XT1	2Q 1SY 3Q sol	2Q 1SY 3Q sol
XT3	3Q 1SY 3Q sol	3Q 1SY 3Q sol
XT2 XT4	2Q 2SY 1S51 o 1Q 3Q sol	2Q 2SY 1S51 o 1Q 3Q sol

# Kompakt tip devre kesiciler

## Tmax XT devre kesiciler için aksesuarlar



XT1-XT3 Motor

XT2-XT4 Motor



Düşük gerilim bobini



Açma bobini çekmeceli için



Yardımcı kontak



Yardımcı kontak çekmeceli için



Direk döner kurma kolu



Ayarlanabilir milli döner kurma kolu



Yandan tahrikli ayarlanabilir milli döner kurma kolu



IP54 koruma



Mekanik kilit



Montaj plakası



Yatay kaide

### Motor

Kullanılan şalter	Tanımı	Kodu	Fiyatı TL/Adet
XT1, XT3	MOTOR D XT1 ve XT3 için 220...250 V ac/dc	1SDA066460R1	922,00
XT2, XT4	MOTOR E XT2 ve XT4 için 220...250 V ac/dc	1SDA066466R1	2.471,00

### Düşük gerilim bobini

XT1, XT2, XT3, XT4 sabit ve soketli	UVR-C XT1..XT4 F/P 220-240Vac-220-250Vdc	1SDA066399R1	162,00
XT1, XT2, XT3, XT4 sabit ve soketli	UVR-C XT1..XT4 F/P 380-440 Vac	1SDA066400R1	162,00
XT2, XT4 çekmeceli	UVR-C XT2-XT4 W 220-240Vac-220-250Vdc	1SDA066406R1	162,00
XT2, XT4 çekmeceli	UVR-C XT2-XT4 W 380-440 Vac	1SDA066407R1	162,00

### Açma bobini

XT1, XT2, XT3, XT4 sabit ve soketli	SOR-C XT1..XT4 F/P 220-240Vac-220-250Vdc	1SDA066325R1	151,00
XT1, XT2, XT3, XT4 sabit ve soketli	SOR-C XT1..XT4 F/P 380-440 Vac	1SDA066326R1	151,00
XT2, XT4 çekmeceli	SOR-C XT2-XT4 W 220-240Vac-220-250Vdc	1SDA066332R1	151,00
XT2, XT4 çekmeceli	SOR-C XT2-XT4 W 380-440 Vac	1SDA066333R1	151,00

### Yardımcı kontaklar

XT1, XT2, XT3, XT4 sabit ve soketli	AUX-C 1A/K+1SY 250V XT1..XT4 F/P	1SDA066431R1	89,00
XT2, XT4 çekmeceli	AUX-C 1A/K+1SY 250V XT2-XT4 W	1SDA066432R1	89,00
XT1, XT2, XT3, XT4 sabit ve soketli	AUX-C 2A/K+1SY 250V XT1..XT4 F/P	1SDA066433R1	147,00
XT2, XT3, XT4 sabit ve soketli	AUX-C 3A/K+1SY 250V XT2, XT3, XT4 F/P	1SDA066434R1	197,00
XT2, XT4 çekmeceli	AUX-C 3A/K+1SY 250V XT2-XT4 W	1SDA066435R1	197,00
XT1 sol boşluğa takılır	AUX-C 3A/K L 250V XT1	1SDA066426R1	185,00
XT2, XT4 sol boşluğa takılır	AUX-C 3A/K L 250V XT2-XT4 F/P	1SDA066427R1	185,00
XT3 sol boşluğa takılır	AUX-C 3A/K L 250V XT3	1SDA066428R1	185,00
XT2, XT4 sabit ve soketli	AUX-C 2A/K+2SY+AUX-SA-C 250V XT2-XT4 F/P	1SDA066438R1	246,00
XT2, XT4 çekmeceli	AUX-C 2A/K+2SY+AUX-SA-C 250V XT2-XT4 W	1SDA066439R1	246,00
XT2, XT4 sabit ve soketli trip ünitesi	AUX-SA-C 250V XT2-XT4 F/P	1SDA066429R1	112,00
XT2, XT4 çekmeceli trip ünitesi	AUX-SA-C 250V XT2-XT4 W	1SDA066430R1	112,00
XT1, XT2, XT3, XT4 sabit ve soketli	AUX-C 1A/K 250V XT1..XT4 F/P	1SDA066994R1	48,00
XT2, XT4 çekmeceli	AUX-C 1A/K 250V XT2-XT4 W	1SDA066995R1	55,00

### Direk döner kurma kolları

XT1, XT3 sabit ve soketli	RHD XT1-XT3 F/P standart, direk montaj	1SDA066475R1	83,00
XT1, XT3 sabit ve soketli	RHD_EM XT1-XT3 F/P acil dur, direk montaj	1SDA066477R1	83,00
XT2, XT4 sabit ve soketli	RHD XT2-XT4 F/P standart, direk montaj	1SDA069053R1	98,00
XT2, XT4 sabit ve soketli	RHD_EM XT2-XT4 F/P acil dur, direk montaj	1SDA069054R1	98,00
XT2, XT4 çekmeceli	RHD XT2-XT4 W standart, direk montaj	1SDA066476R1	98,00
XT2, XT4 çekmeceli	RHD_EM XT2-XT4 W acil dur, direk montaj	1SDA066478R1	98,00

### Ayarlanabilir milli uzatılmış döner kurma kolları

XT1, XT3 sabit ve soketli	RHE XT1-XT3 F/P standart, ayarlanabilir milli	1SDA066479R1	122,00
XT1, XT3 sabit ve soketli	RHE_EM XT1-XT3 F/P acil dur, ayarlanabilir milli	1SDA066481R1	122,00
XT2, XT4 sabit ve soketli	RHE XT2-XT4 F/P standart, ayarlanabilir milli	1SDA069055R1	147,00
XT2, XT4 sabit ve soketli	RHE_EM XT2-XT4 F/P acil dur, ayarlanabilir milli	1SDA069056R1	147,00
XT2, XT4 çekmeceli	RHE XT2-XT4 W standart, ayarlanabilir milli	1SDA066480R1	147,00
XT2, XT4 çekmeceli	RHE_EM XT2-XT4 W acil dur, ayarlanabilir milli	1SDA066482R1	147,00

### Yandan tahrikli ayarlanabilir milli döner kurma kolları

XT1, XT3 sabit ve soketli	RHS L XT1-XT3 F/P standart	1SDA066579R1	208,00
XT1, XT3 sabit ve soketli	RHS L XT1-XT3 F/P acil dur	1SDA066580R1	208,00
XT2, XT4 sabit ve soketli	RHS L XT2-XT4 F/P standar	1SDA069058R1	208,00
XT2, XT4 sabit ve soketli	RHS L XT2-XT4 F/P acil dur	1SDA069059R1	208,00

### Döner kurma kolları için aksesuarlar

XT1, XT2, XT3, XT4 için	IP54 koruma için x RHE XT1..XT4	1SDA066587R1	81,00
-------------------------	---------------------------------	--------------	-------

### Mekanik kilit

XT1 sabit	MIR-P Montaj plakası x XT1 F	1SDA066639R1	84,00
XT1 soketli	MIR-P Montaj plakası x XT1 P	1SDA066640R1	84,00
XT2 sabit	MIR-P Montaj plakası x XT2 F	1SDA066641R1	84,00
XT2 soketli ve çekmeceli	MIR-P Montaj plakası x XT2 P/W	1SDA066642R1	84,00
XT3 sabit	MIR-P Montaj plakası x XT3 F	1SDA066643R1	84,00
XT3 soketli	MIR-P Montaj plakası x XT3 P	1SDA066644R1	84,00
XT4 sabit	MIR-P Montaj plakası x XT4 F	1SDA066645R1	84,00
XT4 soketli ve çekmeceli	MIR-P Montaj plakası x XT4 P/W	1SDA066646R1	84,00
X1, XT2, XT3, XT4	MIR-HR XT1..XT4 YATAY KAİDE	1SDA066637R1	367,00
X1, XT2, XT3, XT4	MIR-VR XT1..XT4 DIKEY KAİDE	1SDA066638R1	503,00



# Kompakt tip devre kesiciler

## Tmax XT devre kesiciler için aksesuarlar



Soket sabit parça



Soketli tipe dönüştürme kiti



Çekmece sabit parça



Çekmeceli tipe dönüştürme kiti



Konnektör



Konnektör



Pozisyon kontakları



Erken yardımcı kontaklar



Ön flanş



DIN rayı aparatı

### Soket sabit parça

Kullanılan şalter	Tanımı	Kodu	Fiyatı TL/Adet
XT1	XT1 soket sabit parça 3p EF terminal	1SDA068183R1	136,00
XT2	XT2 soket sabit parça 3p EF terminal	1SDA068187R1	164,00
XT3	XT3 soket sabit parça 3p EF terminal	1SDA068192R1	164,00
XT4	XT4 soket sabit parça 3p EF terminal	1SDA068196R1	164,00

### Sabit tip şalteri soketli tipe dönüştürme kiti

XT1	Sabit şalteri soketli tipe dönüştürme kiti XT1 3p	1SDA066276R1	123,00
XT2	Sabit şalteri soketli tipe dönüştürme kiti XT2 3p	1SDA066278R1	178,00
XT3	Sabit şalteri soketli tipe dönüştürme kiti XT3 3p	1SDA066280R1	178,00
XT4	Sabit şalteri soketli tipe dönüştürme kiti XT4 3p	1SDA066282R1	178,00

### Çekmece sabit parça

XT2	XT2 çekmece sabit parça FP 3p EF	1SDA068200R1	292,00
XT4	XT4 çekmece sabit parça FP 3p EF	1SDA068204R1	292,00

### Sabit tip şalteri çekmeceli tipe dönüştürme kiti

XT2	Sabit şalteri çekmeceli tipe dönüştürme kiti XT2 3p	1SDA066284R1	154,00
XT4	Sabit şalteri çekmeceli tipe dönüştürme kiti XT4 3p	1SDA066286R1	154,00

### Soketli ve çekmeceli şalterler opsiyonel terminaller

XT1, XT2, XT3, XT4	Bağlantı terminaleri 3PIN XT1..XT4	1SDA066409R1	30,00
XT1, XT2, XT3, XT4	Bağlantı terminaleri 6PIN XT1..XT4	1SDA066410R1	35,00
XT1, XT2, XT3, XT4	Bağlantı terminaleri 9PIN XT1..XT4	1SDA066411R1	66,00
XT1, XT2, XT3, XT4	Bağlantı terminaleri 15PIN XT1..XT4	1SDA066412R1	68,00
XT2, XT4	Bağlantı terminaleri 12PIN XT2-XT4	1SDA066413R1	105,00
XT2, XT4	Bağlantı terminaleri 12PIN XT2-XT4	1SDA066414R1	105,00

### Soketli ve çekmeceli şalterler için pozisyon kontakları

XT2, XT4	AUP-R 250 V XT2-XT4	1SDA066452R1	46,00
XT2, XT4	AUP-R 24 Vdc XT2-XT4	1SDA066453R1	69,00
XT1, XT2, XT3, XT4	AUP-I 250 V XT1..XT4	1SDA066450R1	46,00
XT1, XT2, XT3, XT4	AUP-I 24 Vdc XT1..XT4	1SDA066451R1	69,00

### Döner kurma kolları için erken yardımcı kontaklar

XT2, XT4 çekmeceli	AUE 2 kontak kapalı x RHx XT2-XT4 W	1SDA066455R1	101,00
XT2, XT4 sabit ve soketli	AUE 2 kontak devre kesici içerisine açık kapalı XT2-XT4 F/P	1SDA066456R1	185,00
XT2, XT4 çekmeceli	AUE 2 kontak açık x RHx XT2-XT4 W	1SDA067119R1	101,00
XT1, XT2, XT3, XT4 sabit ve soketli	AUE 2 kontak kapalı x RHx XT1..XT4 F/P	1SDA066454R1	101,00
XT1, XT2, XT3, XT4 sabit ve soketli	AUE 2 kontak açık x RHx XT1..XT4 F/P	1SDA067118R1	101,00

### Mandal için ön flanş

XT2, XT4 sabit ve soketli	FLD ön flanş XT2-XT4 F/P	1SDA066635R1	88,00
XT2, XT4 çekmeceli	FLD ön flanş XT2-XT4 W	1SDA066636R1	88,00

### DIN rayı bağlantı aparatı

XT1-XT3	KIT DIN50022 XT1 3P-4p	1SDA066652R1	39,00
XT2-XT4	KIT DIN50022 XT2-XT4 3p-4p	1SDA066653R1	50,00

### EKIP elektronik açma üniteleri için aksesuarlar

XT2, XT4	EKIP TT	Triptest ve pil ünitesi	1SDA066988R1	220,00
XT2, XT4 sabit ve soketli	EKIP COMxLSI-LSIG-M/LRIU	Modbus haberleşme modülü	1SDA068661R1	336,00
XT2, XT4 çekmeceli	EKIP COMxLSI-LSIG-M/LRIU	Modbus haberleşme modülü	1SDA068662R1	336,00
XT2, XT4	EKIP T&P (Tmax X1 ve Emax ile kullanılabilir)	USB bağlantısı ile EKIP koruma ünitesini detaylı test ve programlama	1SDA066989R1	4.389,00
XT2, XT4	EKIP display x LSI-LSIG-M/LRIU	EKIP ekran	1SDA068659R1	359,00
XT2, XT4	EKIP LED meter x LSI-LSIG-M/LRIU	EKIP LED metre	1SDA068660R1	220,00



EKIP TT



EKIP COM modülü



EKIP T&P USB



EKIP T&P software



EKIP display



EKIP LED metre

# Kompakt tip devre kesiciler

## Tmax T1-T7 kompakt tip devre kesiciler

### Termik manyetik koruma ünitesi, 3 kutuplu, sabit

Tipi	Termik koruma Ith (A)	Manyetik koruma I3 (A)	Kesme kapasitesi Icu (kA) (415VAC)	Kodu	Fiyatı TL/Adet
T1N 160, TMD, In=32A	22,5 - 32	500	36	1SDA050917R1	359,00
T1N 160, TMD, In=40A	26 - 40	500	36	1SDA050918R1	359,00
T1N 160, TMD, In=50A	35 - 50	500	36	1SDA050919R1	359,00
T1N 160, TMD, In=63A	44 - 63	630	36	1SDA050920R1	359,00
T1N 160, TMD, In=80A	56 - 80	800	36	1SDA050921R1	359,00
T1N 160, TMD, In=100A	70 - 100	1000	36	1SDA050922R1	359,00
T1N 160, TMD, In=125A	87,5 - 125	1250	36	1SDA050923R1	394,00
T1N 160, TMD, In=160A	112 - 160	1600	36	1SDA050924R1	403,00
T3N 250, TMD, In=200A	140 - 200	2000	36	1SDA051246R1	572,00
T3N 250, TMD, In=250A	175 - 250	2500	36	1SDA051247R1	572,00
T5N 400, TMA, In=400A	280 - 400	2000 - 4000	36	1SDA054437R1	1.662,00
T2S 160, TMD, In=25A	17,5 - 25	500	50	1SDA050996R1	422,00
T2S 160, TMD, In=32A	22,5 - 32	500	50	1SDA050997R1	422,00
T2S 160, TMD, In=40A	26 - 40	500	50	1SDA050998R1	422,00
T2S 160, TMD, In=50A	35 - 50	500	50	1SDA050999R1	422,00
T2S 160, TMD, In=63A	44 - 63	630	50	1SDA051000R1	422,00
T2S 160, TMD, In=80A	56 - 80	800	50	1SDA051001R1	422,00
T2S 160, TMD, In=100A	70 - 100	1000	50	1SDA051002R1	422,00
T2S 160, TMD, In=125A	87,5 - 125	1250	50	1SDA051003R1	469,00
T2S 160, TMD, In=160A	112 - 160	1600	50	1SDA051004R1	479,00
T3S 250, TMD, In=200A	140 - 200	2000	50	1SDA051268R1	656,00
T3S 250, TMD, In=250A	175 - 250	2500	50	1SDA051269R1	656,00
T5S 400, TMA, In=400A	280 - 400	2000 - 4000	50	1SDA054441R1	1.747,00

TMD: Termik ayarlı (In: 0,7...1xIn) ve manyetik sabit (I3: 10xIn)  
TMA: Termik ayarlı (In: 0,7...1xIn) ve manyetik ayarlı (I3: 5...10xIn)

### Motor koruma uygulamasına yönelik kompakt devre kesiciler

Tanımlı	Kesme kapasitesi Icu (kA) (415V)	Kodu	Fiyatı TL/Adet
<b>Sadece manyetik koruma ünitesi (kısa devreye karşı)</b>			
T2S 160 MA In=32, Im=192...384 3p F F	50	1SDA051217R1	378,00
T2S 160 MA In=52, Im=314...624 3p F F	50	1SDA051218R1	378,00
T2S 160 MA In=80, Im=480...960 3p F F	50	1SDA051219R1	378,00
T2S 160 MA In=100, Im=600...1200 3p F F	50	1SDA051220R1	378,00
T3S 250 MA In=125, Im=750...1500 3p F F	50	1SDA051321R1	727,00
T3S 250 MA In=160, Im=960...1920 3p F F	50	1SDA051322R1	727,00
T3S 250 MA In=200, Im=1200...2400 3p F F	50	1SDA051323R1	727,00
T4S 320 PR221 DS-I, In=320 3p F F	50	1SDA054126R1	1.738,00
T5S 400 PR221 DS-I, In=400 3p F F	50	1SDA054335R1	1.738,00
T6S 630 PR221 DS-I, In=630 3p F F	50	1SDA060237R1	2.852,00
T6S 800 PR221 DS-I, In=800 3p F F	50	1SDA060279R1	3.256,00

### Gelişmiş mikro işlemcili motor koruma ünitesi (PR222MP)

T5S 400 PR222MP, In=320 3p F F	50	1SDA054553R1	2.109,00
T5S 400 PR222MP, In=400 3p F F	50	1SDA054554R1	2.109,00

**\*PR222 MP korumaları:**  
Aşırı yük  
Kısa devre  
Faz kaybı  
Faz dengesizliği  
Rotor kilitlemesi



T1N 63A TMD



T3S250TMD



T2S 160



T5S 400

# Kompakt tip devre kesiciler

## Tmax T1-T7 kompakt tip devre kesiciler

### Mikroişlemci koruma ünitesi, 3 kutuplu, sabit

Tipi	Termik koruma Ith (A)	Manyetik koruma I3 (A)	Kesme kapasitesi Icu (kA) (415VAC)	Kodu	Fiyatı TL/Adet
T2N 160, PR221DS-LS/I, In=10A	0,4...1xIn	1...10xIn	36	1SDA051123R1	541,00
T2N 160, PR221DS-LS/I, In=25A	0,4...1xIn	1...10xIn	36	1SDA051124R1	541,00
T2N 160, PR221DS-LS/I, In=63A	0,4...1xIn	1...10xIn	36	1SDA051125R1	541,00
T2N 160, PR221DS-LS/I, In=100A	0,4...1xIn	1...10xIn	36	1SDA051126R1	541,00
T2N 160, PR221DS-LS/I, In=160A	0,4...1xIn	1...10xIn	36	1SDA051127R1	606,00
T4N 250, PR221DS-LS/I, In=250A	0,4...1xIn	1...10xIn	36	1SDA053999R1	807,00
T5N 400, PR221DS-LS/I, In=400A	0,4...1xIn	1...10xIn	36	1SDA054317R1	1.700,00
T5N 630, PR221DS-LS/I, In=630A	0,4...1xIn	1...10xIn	36	1SDA054396R1	2.288,00
T2S 160, PR221DS-LS/I, In=160A	0,4...1xIn	1...10xIn	50	1SDA051137R1	668,00
T4S 250, PR221DS-LS/I, In=250A	0,4...1xIn	1...10xIn	50	1SDA054023R1	881,00
T5S 400, PR221DS-LS/I, In=400A	0,4...1xIn	1...10xIn	50	1SDA054333R1	1.770,00
T5S 630, PR221DS-LS/I, In=630A	0,4...1xIn	1...10xIn	50	1SDA054404R1	2.374,00
T4H 250, PR221DS-LS/I, In=250A	0,4...1xIn	1...10xIn	70	1SDA054047R1	1.101,00
T5H 400, PR221DS-LS/I, In=400A	0,4...1xIn	1...10xIn	70	1SDA054349R1	2.426,00
T5H 630, PR221DS-LS/I, In=630A	0,4...1xIn	1...10xIn	70	1SDA054412R1	2.981,00



T5N 630A  
PR222DS/P-LSIG

### Termik manyetik koruma ünitesi, 3 kutuplu, sabit

T6N 800, TMA, In=800A	560 - 800	4000 - 8000	36	1SDA060214R1	2.933,00
T6S 630, TMA, In=630A	441 - 630	3150 - 6300	50	1SDA060204R1	2.723,00
T6S 800, TMA, In=800A	560 - 800	4000 - 8000	50	1SDA060216R1	3.087,00
T6H 630, TMA, In=630A	441 - 630	3150 - 6300	70	1SDA060206R1	2.860,00
T6H 800, TMA, In=800A	560 - 800	4000 - 8000	70	1SDA060218R1	3.395,00



T7S 1600  
PR332/P-LI

### Mikroişlemci koruma ünitesi, 3 kutuplu, sabit

T6N 800, PR221DS-LS/I, In=800A	0,4...1xIn	1...10xIn	36	1SDA060268R1	3.225,00
T6N 1000, PR221DS-LS/I, In=1000A	0,4...1xIn	1...10xIn	36	1SDA060537R1	3.931,00
T6S 630, PR221DS-LS/I, In=630A	0,4...1xIn	1...10xIn	50	1SDA060236R1	2.994,00
T6S 800, PR221DS-LS/I, In=800A	0,4...1xIn	1...10xIn	50	1SDA060278R1	3.398,00
T6S 1000, PR221DS-LS/I, In=1000A	0,4...1xIn	1...10xIn	50	1SDA060547R1	4.083,00
T7S 1000, PR231/P-LS/I, In=1000A	0,4...1xIn	1...10xIn	50	1SDA062738R1	4.533,00
T7S 1250, PR231/P-LS/I, In=1250A	0,4...1xIn	1...10xIn	50	1SDA062866R1	5.213,00
T7S 1600, PR231/P-LS/I, In=1600A	0,4...1xIn	1...10xIn	50	1SDA062994R1	7.209,00
T6H 630, PR221DS-LS/I, In=630A	0,4...1xIn	1...10xIn	70	1SDA060246R1	3.313,00
T6H 800, PR221DS-LS/I, In=800A	0,4...1xIn	1...10xIn	70	1SDA060289R1	3.900,00
T7H 1000, PR231/P-LS/I, In=1000A	0,4...1xIn	1...10xIn	70	1SDA062770R1	4.762,00
T7H 1250, PR231/P-LS/I, In=1250A	0,4...1xIn	1...10xIn	70	1SDA062898R1	5.488,00
T7H 1600, PR231/P-LS/I, In=1600A	0,4...1xIn	1...10xIn	70	1SDA063026R1	7.594,00



T7M  
PR332/P-LI

### T7M motor takılabilen, mikroişlemci koruma ünitesi, 3 kutuplu, sabit

T7S 1000M, PR231/P-LS/I, In=1000A	0,4...1xIn	1...10xIn	50	1SDA062754R1	5.599,00
T7S 1250M, PR231/P-LS/I, In=1250A	0,4...1xIn	1...10xIn	50	1SDA062882R1	6.255,00
T7S 1600M, PR231/P-LS/I, In=1600A	0,4...1xIn	1...10xIn	50	1SDA063010R1	8.192,00
T7H 1000M, PR231/P-LS/I, In=1000A	0,4...1xIn	1...10xIn	70	1SDA062786R1	5.783,00
T7H 1250M, PR231/P-LS/I, In=1250A	0,4...1xIn	1...10xIn	70	1SDA062914R1	6.520,00
T7H 1600M, PR231/P-LS/I, In=1600A	0,4...1xIn	1...10xIn	70	1SDA063042R1	8.507,00

T7M serisinde uzaktan açtırma yapmak için, motor+açma ve kapama bobinine gereksinim vardır.

Motorlu uygulamalarınız için T7M serisini kullanınız. T7M için motor ayrıca sipariş edilmelidir.

T7 şaltere motor takılmaz. T7 şaltere diğer aksesuarlar takılabilir.

T7M şalterler şebeke-jeneratör transferine ve senkronizasyona uygundur.

# Kompakt tip devre kesiciler

## Tmax T1-T7 devre kesiciler için aksesuarlar



Motor T7M-X1 Motor T4-T5

### Motor

Kullanılan şalter	Tanımı	Kodu	Fiyatı TL/Adet
T1-T2-T3	T1-T2-T3 motor 110-250V AC/DC	1SDA059597R1	922,00
T4-T5	T4-T5 motor 220-250V AC/DC	1SDA054897R1	2.471,00
T6	T6 motor 220-250V AC/DC	1SDA060398R1	2.173,00
T7M-X1	T7M-X1 motor 220-250V AC/DC	1SDA062116R1	1.298,00

PR222DS/PD ve PR223DS mikroislemci koruma üniteli devre kesiciler ile kullanılması gereken motorlar için satış ofislerimize başvurunuz.

### Düşük gerilim bobini



Düşük gerilim bobini

Kullanılan şalter	Tanımı	Kodu	Fiyatı TL/Adet
T1-T2-T3	T1-T2-T3 UVR düşük gerilim bobini 220V AC	1SDA051354R1	162,00
T1-T2-T3	T1-T2-T3 UVR düşük gerilim bobini 380-440V AC	1SDA051355R1	162,00
T4-T5-T6	T4-T5-T6 UVR düşük gerilim bobini 220-240V AC/220-250V DC	1SDA054891R1	162,00
T4-T5-T6	T4-T5-T6 UVR düşük gerilim bobini 380-440V AC	1SDA054892R1	162,00
T7M-X1	T7-T7M-X1 UVR düşük gerilim bobini 240-250V AC/DC	1SDA063552R1	221,00

### Düşük gerilim bobini zaman geciktirme ünitesi



Düşük gerilim bobini  
T7M-T7-X1

Kullanılan şalter	Tanımı	Kodu	Fiyatı TL/Adet
T1-T6	T1-T6 Düşük gerilim gecikme ünitesi 110-125V AC/DC	1SDA051360R1	656,00
T1-T6	T1-T6 Düşük gerilim gecikme ünitesi 220-250V AC/DC	1SDA051361R1	656,00
T7M-X1	T7-T7M-X1 UVD 220-250V AC/DC	1SDA038320R1	408,00

### Açma bobini



Açma bobini

Kullanılan şalter	Tanımı	Kodu	Fiyatı TL/Adet
T1-T2-T3	T1-T2-T3 SOR açma bobini 220-240V AC / 220-250V DC	1SDA051342R1	151,00
T1-T2-T3	T1-T2-T3 SOR açma bobini 380-440V AC	1SDA051343R1	151,00
T4-T5-T6	T4-T5-T6 SOR açma bobini 220-240V AC/220-250V DC	1SDA054873R1	151,00
T4-T5-T6	T4-T5-T6 SOR açma bobini 380-440VAC	1SDA054874R1	151,00
T7M-X1	T7-T7M-X1 SOR açma bobini 220-230V AC/DC	1SDA063548R1	275,00
T4-T5-T6	T4-T5-T6 sürekli enerjili, 110-120V AC	1SDA054879R1	188,00

### Kapama bobini

Kullanılan şalter	Tanımı	Kodu	Fiyatı TL/Adet
T7M-X1	T7M-X1	1SDA063550R1	275,00

### Yardımcı kontak



3x A/K sinyal kontağı

Kullanılan şalter	Tanımı	Kodu	Fiyatı TL/Adet
T1-T2-T3	T1-T2-T3 1A/K yardımcı kontak + trip kontağı 250V AC/DC	1SDA051370R1	89,00
T1-T2-T3	T1-T2-T3 3A/K yardımcı kontak + trip kontağı 250V AC/DC	1SDA051371R1	197,00
T2 (PR221DS)	T2 1X A/K yard. kon.+ trip kontağı+ açtırma ünitesi trip sinyali	1SDA053704R1	112,00
T4-T5-T6	T4-T5-T6 1A/K yardımcı kontak + trip kontağı 250V AC/DC	1SDA054910R1	89,00
T4-T5-T6	T4-T5-T6 3A/K yardımcı kontak + trip kontağı 250V AC/DC	1SDA054911R1	197,00
T4-T5-T6	T4-T5-T6 açtırma ünitesi trip sinyal kontağı	1SDA055050R1	97,00
T4-T5-T6	T4-T5-T6 2A/K yardımcı kontak 400V AC	1SDA054913R1	89,00
T7-T7M-X1	T7M-X1 2A/K yardımcı kontak 400V AC	1SDA062102R1	89,00
T7	T7 1A/K yardımcı kontak + trip kontağı 400V AC	1SDA062104R1	89,00
T7M	T7M-X1 açtırma ünitesi trip sinyal kontağı	1SDA063553R1	129,00

# Kompakt tip devre kesiciler

## Tmax T1-T7 devre kesiciler için aksesuarlar

### Döner kurma kolu mekanizması



Döner kurma kolları

Kullanılan şalter	Tanımı	Kodu	Fiyatı TL/Adet
T1-T2-T3	Standart döner kurma kolu mek. T1-T2-T3 ayarlanabilir mil dahil	1SDA051383R1	122,00
T1-T2-T3	Acil dur döner kurma kolu mek. T1-T2-T3 ayarlanabilir mil dahil	1SDA051384R1	122,00
T4-T5	Standart döner kurma kolu mek. T4-T5 ayarlanabilir mil dahil	1SDA054929R1	147,00
T4-T5	Acil dur döner kurma kolu mek. T4-T5 ayarlanabilir mil dahil	1SDA054930R1	147,00
T1-T2-T3	Standart döner kurma kolu mek. T1-T2-T3 direkt montaj	1SDA051381R1	83,00
T1-T2-T3	Acil dur döner kurma kolu mek. T1-T2-T3 direkt montaj	1SDA051382R1	83,00
T4-T5	Standart döner kurma kolu mek. T4-T5 direkt montaj	1SDA054926R1	98,00
T4-T5	Acil dur döner kurma kolu mek. T4-T5 direkt montaj	1SDA054927R1	98,00
T6	Standart döner kurma kolu mek.-T6 F ve P için. ayarlanabilir mil dahil	1SDA060409R1	207,00
T7	Standart döner kurma kolu mek.-T7 F ve P için. ayarlanabilir mil dahil	1SDA062122R1	299,00
T6	Standart döner kurma kolu mek.-T6 F ve P için. direk montaj	1SDA060405R1	207,00
T7	Standart döner kurma kolu mek.-T7 F ve P için. direk montaj	1SDA062120R1	299,00

### Mekanik kilit



Mekanik kilit

Kullanılan şalter	Tanımı	Kodu	Fiyatı TL/Adet
T3	T3 mekanik kilit kaidesi	1SDA063324R1	385,00
T1-T2-T3	T1-T2-T3 mekanik kilit	1SDA051396R1	220,00
T4-T5	T4-T5 mekanik kilit kaidesi	1SDA054946R1	287,00
T4	İki adet T4 şalter için montaj plakası	1SDA054948R1	144,00
T5	İki adet T5 şalter için montaj plakası	1SDA054951R1	144,00
T6	T6 mekanik kilit-yatay	1SDA060685R1	679,00
T7-T7M-X1	T7M-X1 mekanik kilit kablo	1SDA062127R1	679,00
T7-T7M-X1	T7M-X1 mekanik kilit plakası, 1 adet devre kesici için	1SDA062129R1	721,00

T4-T5'de kullanılacak mekanik kilit için kaide+montaj plakası birlikte sipariş edilmelidir.

T7M-X1 tipi devre kesicilerde, 2 devre kesici için 1 adet kablo ve 2 adet plaka birlikte sipariş edilmelidir.

### T1-T5 için kaçak akım koruma modülleri



RC221

Kullanılan şalter	Açma zamanı	Hassasiyet ayarı	Kodu	Fiyatı TL/Adet
T1 - 3 kutup / RC221	Ani	30mA - 3A	1SDA051398R1	1.159,00
T1 - 4 kutup / RC221	Ani	30mA - 3A	1SDA051401R1	1.308,00
T2 - 3 kutup / RC221	Ani	30mA - 3A	1SDA051403R1	1.159,00
T2 - 4 kutup / RC221	Ani	30mA - 3A	1SDA051405R1	1.308,00
T3 - 3 kutup / RC221	Ani	30mA - 3A	1SDA051407R1	1.620,00
T3 - 4 kutup / RC221	Ani	30mA - 3A	1SDA051409R1	1.833,00
T4 - 4 kutup / RC222	0,1 - 3 sn	30mA - 10A	1SDA054954R1	1.833,00
T5 - 4 kutup / RC222	0,1 - 3 sn	30mA - 10A	1SDA054955R1	2.602,00

### Soket sabit parça, 3 kutuplu



Soket sabit parça

Kullanılan şalter	Tanımı	Kodu	Fiyatı TL/Adet
T2	T2, Soket sabit parça, önden bağlantı	1SDA051329R1	136,00
T3	T3, Soket sabit parça önden bağlantı	1SDA051331R1	136,00
T4	T4, Soket sabit parça önden bağlantı uzatılmış terminali	1SDA054737R1	164,00
T5 400	T5 400, Soket sabit parça önden bağlantı uzatılmış terminali	1SDA054749R1	437,00
T5 630	T5 630, Soket sabit parça önden bağlantı uzatılmış terminali	1SDA054762R1	626,00

### Sabit tip şalteri soketli tipe dönüştürme kiti



Soketli tipe dönüştürme kiti

Kullanılan şalter	Tanımı	Kodu	Fiyatı TL/Adet
T2	T2, sabit tip şalteri soketli tipe dönüştürme kiti	1SDA051411R1	123,00
T3	T3, sabit tip şalteri soketli tipe dönüştürme kiti	1SDA051413R1	123,00
T4	T4, sabit tip şalteri soketli tipe dönüştürme kiti	1SDA054839R1	178,00
T5 400	T5 400, sabit tip şalteri soketli tipe dönüştürme kiti	1SDA054843R1	328,00
T5 630	T5 630, sabit tip şalteri soketli tipe dönüştürme kiti	1SDA054847R1	328,00



# Kompakt tip devre kesiciler

## Tmax T1-T7 devre kesiciler için aksesuarlar

### Çekmece sabit parça, 3 kutuplu



Çekmece sabit parça

Kullanılan şalter	Tanımı	Kodu	Fiyatı TL/Adet
T4	T4, Çekmece sabit parça, önden bağlantı uzatılmış terminalli	1SDA054743R1	437,00
T5 400	T5 400, Çekmece sabit parça, önden bağlantı uzatılmış terminalli	1SDA054755R1	598,00
T5 630	T5 630, Çekmece sabit parça, önden bağlantı uzatılmış terminalli	1SDA054768R1	724,00
T6	T6, Çekmece sabit parça, önden bağlantı uzatılmış terminalli	1SDA060384R1	913,00
T7-T7M-X1	T7-T7M-X1, Çekmece sabit parça, önden bağlantı uzatılmış terminalli	1SDA062045R1	1.752,00
T7-T7M-X1	T7-T7M-X1, Çekmece sabit parça, arkadan yatay / (dikey)* terminalli	1SDA062044R1	1.889,00
* Eğer arkadan dikey terminalli isteniyorsa aşağıdaki 1SDA063571R1 kodlu ekstra kod sipariş edilmelidir.			
T7-T7M-X1	1SDA062044R1 kodlu sabit parçayı dikey baraya dönüştürme kiti	1SDA063571R1	141,00

### Sabit tip şalteri çekmeceli tipe dönüştürme kiti



Çekmeceli tipe dönüştürme kiti

T4	T4, sabit tip şalteri çekmeceli tipe dönüştürme kiti	1SDA054841R1	488,00
T5 400	T5 400, sabit tip şalteri çekmeceli tipe dönüştürme kiti	1SDA054845R1	488,00
T5 630	T5 630, sabit tip şalteri çekmeceli tipe dönüştürme kiti	1SDA054849R1	598,00
T6 630-800	T6 630-800, sabit tip şalteri çekmeceli tipe dönüştürme kiti	1SDA060390R1	437,00
T7-T7M-X1	T7-T7M-X1, sabit tip şalteri çekmeceli tipe dönüştürme kiti	1SDA062162R1	679,00

### Soketli ve çekmeceli şalterler için adaptörler (aksesuarlar için)



Adaptörler

T4-T5-T6	Adaptör 5pin, T4-T5-T6, düş. ger veya açma bobini için	1SDA055173R1	30,00
T4-T5-T6	Adaptör 6pin, T4-T5-T6, 1A/K yardımcı kontak için	1SDA054922R1	30,00
T4-T5-T6	Adaptör 12pin, T4-T5-T6, 3A/K yardımcı kontak için	1SDA054923R1	48,00
T4-T5-T6	Adaptör 10pin, T4-T5-T6, motor+sor veya uvr	1SDA054924R1	53,00

### T7 çekmeceli şalterler için kayar kontak blokları



Kayar kontak blokları

T7-T7M-X1	Sol blok - Devre kesici üzerinde	1SDA062164R1	73,00
T7-T7M-X1	Merkez blok - Devre kesici üzerinde	1SDA062165R1	73,00
T7-T7M-X1	Sağ blok - Devre kesici üzerinde	1SDA062166R1	73,00
T7M-X1	Sol blok - Çekmece üzerinde	1SDA062167R1	146,00
T7	Sol blok - Çekmece üzerinde	1SDA063572R1	146,00
T7-T7M-X1	Merkez blok - Çekmece üzerinde	1SDA062168R1	146,00
T7-T7M-X1	Sağ blok - Çekmece üzerinde	1SDA062169R1	146,00

### Mandal için ön flanş



Mandal için ön flanş

T4-T5	Mandal için ön flanş T4-T5 sabit ve soketli	1SDA054944R1	88,00
T4-T5	Mandal için ön flanş T4-T5 çekmeceli	1SDA054945R1	88,00
T6	T6 mandal için ön flanş sabit ve soketli	1SDA060417R1	135,00
T6	T6 mandal için ön flanş çekmeceli	1SDA060418R1	119,00

### Sabit şalteri soketli veya çekmeceli şaltere dönüştürme örnekleri

Kodu	Tanımı
<b>T5S 630A, PR221DS-LS/I, 3 kutuplu devre kesiciyi soketli tipe dönüştürme (Motor, açma bobini ve 1A/K yardımcı kontak aksesuarları ile)</b>	
1SDA054404R1	T5S 630, PR221DS-LS/I, In=630A
1SDA054762R1	T5 630, soket kiti, önden bağlantı uzatılmış terminalli
1SDA054847R1	T5 630, sabit tip şalteri soketli tipe dönüştürme kiti
1SDA054897R1	T4-T5 motor 220-250V AC/DC
1SDA054873R1	T4-T5-T6 sor. 220-240V AC/220-250V DC
1SDA054924R1	Adaptör 10pin motor+sor veya uvr T4-T5-T6 P/W
1SDA054910R1	T4-T5-T6 1A/K aux.con+ trip 250V AC/DC
1SDA054922R1	Adaptör 6pin T4-T5-T6 soketli/çekmeceli 1A/ K yardımcı kontak için
<b>T6N 800A, PR221DS-LS/I, 3 kutuplu devre kesiciyi çekmeceli tipe dönüştürme (Motor, açma bobini ve 3A/K yardımcı kontak aksesuarları ile)</b>	
1SDA060268R1	T6N 800, PR221DS-LS/I, In=800
1SDA060384R1	T6 - EF çekmece sabit parça
1SDA060390R1	T6 630-800, sabit tip şalteri çekmeceli tipe dönüştürme kiti
1SDA060398R1	T6 Motor 220-250V AC/DC
1SDA054873R1	T4-T5-T6 sor. 220-240V AC/220-250V DC
1SDA054924R1	Adaptör 10pin motor+sor veya uvr T4-T5-T6 P/W
1SDA054911R1	T4-T5-T6 3A/K aux.con+ trip 250V AC/DC
1SDA054923R1	Adaptör 12pin T4-T5-T6 soketli/çekmeceli 3A/K yardımcı kontak için

# Kompakt tip devre kesiciler

## Tmax T1-T7 devre kesiciler için aksesuarlar

### Sabit şalteri soketli veya çekmeceli şalter dönüştürmek için kullanılması gereken komponentler

Kullanılan şalter	Komponentler
T2-T3-T4-T5-T6	Sabit şalter Soket sabit parça Soket dönüştürme kiti
T2-T3-T4-T5-T6	Sabit şalter Çekmece sabit parça Çekmece dönüştürme kiti Motor / Döner kurma kolu
T7-T7M	Sabit şalter Çekmece sabit parça Çekmece dönüştürme kiti Kayar kontaklar*

### Kayar kontakların tanımlanması

Kayar kontak blokları kullanılacak aksesuara göre çift olarak (devre kesici + çekmece sabit parça) sipariş edilmesi gerekmektedir. Blok seçim tablosu aşağıdaki gibidir.

Sol blok	Merkez blok	Sağ blok
Motor	PR331	Yardımcı kontak
Motor yay kuruldu	PR332	Açma bobini
Sinyal kontağı	PR333	Kapama bobini
Kapamaya hazır kontak		Düşük gerilim bobini
Açtırma ünitesi trip sinyali		

### DIN rayı bağlantı plakası

Kullanılan şalter	Tanımı	Kodu	Fiyatı TL/Adet
T1-T2	DIN rayı bağlantı plakası T1-T2	1SDA051437R1	39,00
T3	DIN rayı bağlantı plakası T3	1SDA051439R1	50,00

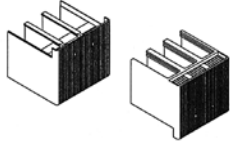

Yüksek yalıtım bara kapağı



Yüksek yalıtım bara kapağı koruması

### Yüksek yalıtım bara kapağı

Kullanılan şalter	Tanımı	Kodu	Fiyatı TL/Adet
T1	HTC T1 3 kutup (2 adet)	1SDA051415R1	45,00
T2	HTC T2 3 kutup (2 adet)	1SDA051417R1	52,00
T3	HTC T3 3 kutup (2 adet)	1SDA051419R1	64,00
T4	HTC T4 3 kutup (2 adet)	1SDA054958R1	81,00
T5	HTC T5 3 kutup (2 adet)	1SDA054960R1	91,00

### Yüksek yalıtım bara kapağı koruması

Kullanılan şalter	Tanımı	Kodu	Fiyatı TL/Adet
T4	HTC-P T4 3 kutup (2 adet)	1SDA054962R1	69,00
T5	HTC-P T5 3 kutup (2 adet)	1SDA054964R1	77,00

### İlave bağlantı terminalleri

Kullanılan şalter	Tanımı	Kodu	Fiyatı TL/Adet
T1	KIT, Önden uzatılmış, (6 adet), T1	1SDA051440R1	54,00
T2	KIT, Önden uzatılmış, (6 adet), T2	1SDA051464R1	64,00
T3	KIT, Önden uzatılmış, (6 adet), T3	1SDA051488R1	77,00
T4	KIT, Önden uzatılmış, (6 adet), T4	1SDA054998R1	99,00
T5	KIT, Önden uzatılmış, (6 adet), T5	1SDA055034R1	112,00
T2	KIT FC CuAl 1...95 mm2 T2 (6 adet)	1SDA051456R1	125,00
T3	KIT FC CuAl 70...185 mm2 T3 (6 adet)	1SDA051484R1	151,00
T4	KIT FC CuAl 1X185 mm2 T4 (6 adet)	1SDA054986R1	199,00
T4	KIT FC CuAl 2X150 mm2 T4 (6 adet)	1SDA054990R1	271,00
T5	KIT FC CuAl 1X240 mm2 T5 400 (6 adet)	1SDA055018R1	481,00
T5	KIT FC CuAl 1X300 mm2 T5 400 (6 adet)	1SDA055022R1	504,00
T6 1000	KIT FC CUAL 4X150	1SDA060689R1	765,00
T2	KIT, Önden uzatılmış genişletilmiş, (6 adet), T2	1SDA051468R1	112,00
T3	KIT, Önden uzatılmış genişletilmiş, (6 adet), T3	1SDA051492R1	142,00
T4	KIT, Önden uzatılmış genişletilmiş, (6 adet), T4	1SDA055002R1	155,00
T5	KIT, Önden uzatılmış genişletilmiş, (6 adet), T5	1SDA055038R1	201,00
T6 1000	KIT, Önden uzatılmış genişletilmiş, (6 adet), T6 1000	1SDA050688R1	878,00

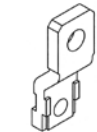

Uzatılmış bara

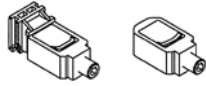

Bakır-alüminyum kablolar için bara



Uzatılmış genişletilmiş bara

# Açık tip devre kesiciler

## Emax X1 devre kesiciler

### Emax X1 (630-1600A, 42-150kA), 3 kutuplu, sabit



X1B 1250A 3p F F  
PR332/P-LI

Tipi	Termik koruma Ith (A)	Manyetik koruma I3 (A)	Kesme kapasitesi Icu (kA) (415VAC)	Kodu	Fiyatı TL/Adet
X1B 630, PR331/P-LI, In=630A	0,4...1xIn	1,5...15xIn	42	1SDA061996R1	4.390,00
X1B 800, PR331/P-LI, In=800A	0,4...1xIn	1,5...15xIn	42	1SDA062245R1	4.540,00
X1B 1000, PR331/P-LI, In=1000A	0,4...1xIn	1,5...15xIn	42	1SDA062353R1	4.771,00
X1B 1250, PR331/P-LI, In=1250A	0,4...1xIn	1,5...15xIn	42	1SDA062461R1	5.611,00
X1B 1600, PR331/P-LI, In=1600A	0,4...1xIn	1,5...15xIn	42	1SDA062569R1	7.818,00
X1B 630, PR331/P-LSI, In=630A	0,4...1xIn	1,5...15xIn	42	1SDA061997R1	4.915,00
X1B 800, PR331/P-LSI, In=800A	0,4...1xIn	1,5...15xIn	42	1SDA062246R1	5.031,00
X1B 1000, PR331/P-LSI, In=1000A	0,4...1xIn	1,5...15xIn	42	1SDA062354R1	5.266,00
X1B 1250, PR331/P-LSI, In=1250A	0,4...1xIn	1,5...15xIn	42	1SDA062462R1	6.103,00
X1B 1600, PR331/P-LSI, In=1600A	0,4...1xIn	1,5...15xIn	42	1SDA062570R1	8.311,00
X1N 630, PR331/P-LI, In=630A	0,4...1xIn	1,5...15xIn	65	1SDA062173R1	4.439,00
X1N 800, PR331/P-LI, In=800A	0,4...1xIn	1,5...15xIn	65	1SDA062281R1	4.671,00
X1N 1000, PR331/P-LI, In=1000A	0,4...1xIn	1,5...15xIn	65	1SDA062389R1	4.917,00
X1N 1250, PR331/P-LI, In=1250A	0,4...1xIn	1,5...15xIn	65	1SDA062497R1	5.783,00
X1N 1600, PR331/P-LI, In=1600A	0,4...1xIn	1,5...15xIn	65	1SDA062605R1	8.060,00
X1N 630, PR331/P-LSI, In=630A	0,4...1xIn	1,5...15xIn	65	1SDA062174R1	4.929,00
X1N 800, PR331/P-LSI, In=800A	0,4...1xIn	1,5...15xIn	65	1SDA062282R1	5.161,00
X1N 1000, PR331/P-LSI, In=1000A	0,4...1xIn	1,5...15xIn	65	1SDA062390R1	5.408,00
X1N 1250, PR331/P-LSI, In=1250A	0,4...1xIn	1,5...15xIn	65	1SDA062498R1	6.277,00
X1N 1600, PR331/P-LSI, In=1600A	0,4...1xIn	1,5...15xIn	65	1SDA062606R1	8.542,00

### Emax X1 (630-1600A, 42-150kA), 3 kutuplu, çekmeceli tip - MP (hareketli parça)



X1B 1250A 3p W MP  
PR332/P-LI

X1B 630, PR331/P-LI, In=630A, W, MP	0,4...1xIn	1,5...15xIn	42	1SDA062014R1	4.237,00
X1B 800, PR331/P-LI, In=800A, W, MP	0,4...1xIn	1,5...15xIn	42	1SDA062263R1	4.433,00
X1B 1000, PR331/P-LI, In=1000A, W, MP	0,4...1xIn	1,5...15xIn	42	1SDA062371R1	4.632,00
X1B 1250, PR331/P-LI, In=1250A, W, MP	0,4...1xIn	1,5...15xIn	42	1SDA062479R1	5.420,00
X1B 1600, PR331/P-LI, In=1600A, W, MP	0,4...1xIn	1,5...15xIn	42	1SDA062587R1	7.468,00
X1B 630, PR331/P-LSI, In=630A, W, MP	0,4...1xIn	1,5...15xIn	42	1SDA062015R1	4.632,00
X1B 800, PR331/P-LSI, In=800A, W, MP	0,4...1xIn	1,5...15xIn	42	1SDA062264R1	4.778,00
X1B 1000, PR331/P-LSI, In=1000A, W, MP	0,4...1xIn	1,5...15xIn	42	1SDA062372R1	4.975,00
X1B 1250, PR331/P-LSI, In=1250A, W, MP	0,4...1xIn	1,5...15xIn	42	1SDA062480R1	5.814,00
X1B 1600, PR331/P-LSI, In=1600A, W, MP	0,4...1xIn	1,5...15xIn	42	1SDA062588R1	7.877,00
X1N 630, PR331/P-LI, In=630A, W, MP	0,4...1xIn	1,5...15xIn	65	1SDA062191R1	4.606,00
X1N 800, PR331/P-LI, In=800A, W, MP	0,4...1xIn	1,5...15xIn	65	1SDA062299R1	4.817,00
X1N 1000, PR331/P-LI, In=1000A, W, MP	0,4...1xIn	1,5...15xIn	65	1SDA062407R1	5.321,00
X1N 1250, PR331/P-LI, In=1250A, W, MP	0,4...1xIn	1,5...15xIn	65	1SDA062515R1	6.316,00
X1N 1600, PR331/P-LI, In=1600A, W, MP	0,4...1xIn	1,5...15xIn	65	1SDA062623R1	7.784,00
X1N 630, PR331/P-LSI, In=630A, W, MP	0,4...1xIn	1,5...15xIn	65	1SDA062192R1	4.729,00
X1N 800, PR331/P-LSI, In=800A, W, MP	0,4...1xIn	1,5...15xIn	65	1SDA062300R1	4.926,00
X1N 1000, PR331/P-LSI, In=1000A, W, MP	0,4...1xIn	1,5...15xIn	65	1SDA062408R1	5.819,00
X1N 1250, PR331/P-LSI, In=1250A, W, MP	0,4...1xIn	1,5...15xIn	65	1SDA062516R1	6.761,00
X1N 1600, PR331/P-LSI, In=1600A, W, MP	0,4...1xIn	1,5...15xIn	65	1SDA062624R1	8.176,00

Emax X1 çekmeceli açık tip devre kesiciler; sabit ve hareketli iki parçadan oluşur.

Koruma fonksiyonları;

L : Aşırı yük koruma

S : Selektif koruma

I : Kısa devre koruma

G : Toprak hatasına karşı koruma

### Çekmeceli tip için sabit parça, 3 kutuplu



Sabit parça

Kullanılan devre kesici	Tanımı	Kodu	Fiyatı TL/Adet
X1	X1, Çekmece sabit parça, önden bağlantı uzatılmış terminalli	1SDA062045R1	1.752,00
X1	X1, Çekmece sabit parça, arkadan yatay / (dikey)* terminalli	1SDA062044R1	1.889,00
X1	1SDA062044R1 kodlu yatay terminali, dikeye dönüştürme kiti	1SDA063571R1	141,00

\* Eğer arkadan dikey terminalli isteniyorsa aşağıdaki 1SDA063571R1 kodlu ekstra kod sipariş edilmelidir.

# Açık tip devre kesiciler

## Emax X1 devre kesici aksesuarları



Motor



Düşük gerilim bobini

### Motor

Kullanılan devre kesici	Tanımı	Kodu	Fiyatı TL/Adet
X1	T7M-X1 Motor 220-250V AC/DC	1SDA062116R1	1.298,00

### Düşük gerilim bobini

X1	T7-T7M-X1 UVR düşük gerilim bobini 240-250V AC/DC	1SDA063552R1	221,00
----	---	--------------	--------

### Düşük gerilim bobini zaman geciktirme ünitesi

X1	T7-T7M-X1 UVD düşük ger. bob. geciktirme ünitesi 220-250V AC/DC	1SDA038320R1	408,00
----	---	--------------	--------

### Açma bobini

X1	T7-T7M-X1 SOR açma bobini 220-230V AC/DC	1SDA063548R1	275,00
----	--	--------------	--------

### Kapama bobini

X1	T7M SCR kapama bobini 220-240V AC/DC	1SDA063550R1	275,00
----	--------------------------------------	--------------	--------

### Yardımcı kontak

X1	T7M-X1 2A/K yardımcı kontak 400V AC	1SDA062102R1	89,00
X1	T7M-X1 RTC kapamaya hazır kontak 250V AC/DC	1SDA062109R1	106,00
X1	T7M-X1 SC yay kuruldu sinyal kontağı 250V AC/DC	1SDA062107R1	95,00

### Mikroişlemci trip ihbar kontağı

X1	T7M-X1 Açırma ünitesi trip sinyal kontağı	1SDA063553R1	129,00
----	---	--------------	--------

### Mekanik kilit

X1	T7M-X1 Mekanik kilit kablosu	1SDA062127R1	679,00
X1	T7M-X1 Mekanik kilit plakası	1SDA062129R1	721,00

X1 tipi devre kesicilerde, 2 devre kesici için 1 adet kablo ve 2 adet plaka birlikte sipariş edilmelidir.

### X1 çekmeceli şalterler için kayar kontak blokları

X1	Sol blok -Devre kesici üzerinde	1SDA062164R1	73,00
X1	Merkez blok-Devre kesici üzerinde	1SDA062165R1	73,00
X1	Sağ blok -Devre kesici üzerinde	1SDA062166R1	73,00
X1	Sol blok -Çekmece üzerinde	1SDA062167R1	146,00
X1	Merkez blok-Çekmece üzerinde	1SDA062168R1	146,00
X1	Sağ blok -Çekmece üzerinde	1SDA062169R1	146,00

### Sabit tip şalteri çekmeceli tipe dönüştürme kiti

X1	X1, sabit tip şalteri çekmeceli tipe dönüştürme kiti	1SDA062162R1	679,00
----	--	--------------	--------

### Kayar kontakların tanımlanması

Devre kesici üzerindeki merkez ve sağ bloklar standart devre kesici (hareketli parça) ile sevk edilir. Diğer blokların ise kullanılan aksesuara göre çift olarak (devre kesici+çekmece sabit parça) sipariş edilmesi gerekmektedir. Blok seçim tablosu aşağıdaki gibidir.

Sol blok	Merkez blok	Sağ blok
Motor	PR331	Yardımcı kontak
Motor yay kuruldu	PR332	Açma bobini
Sinyal kontağı	PR333	Kapama bobini
Kapamaya hazır kontak		Düşük gerilim bobini
Açırma ünitesi trip sinyali		



Kayar kontak blokları

# Açık tip devre kesiciler

## Emax açık tip devre kesiciler

### Emax (800-6300A, 40-150kA), 3 kutuplu, sabit tip

Tipi	Termik koruma Ith (A)	Manyetik koruma I3 (A)	Kesme kapasitesi Icu (kA) (415VAC)	Kodu	Fiyatı TL/Adet
<b>PR121, L-I</b>					
E1B 800A 42kA,PR121 LI	0,4...1xIn	1...15xIn	42	1SDA055600R1	5.221,00
E1B 1250A 42kA,PR121 LI	0,4...1xIn	1...15xIn	42	1SDA055632R1	5.801,00
E1B 1600A 42kA,PR121 LI	0,4...1xIn	1...15xIn	42	1SDA055664R1	8.092,00
E2B 2000A 42kA,PR121 LI	0,4...1xIn	1...15xIn	42	1SDA055824R1	9.582,00
<b>PR121, L-S-I</b>					
E1B 800A 42kA,PR121 LSI	0,4...1xIn	1...15xIn	42	1SDA055601R1	5.744,00
E1B 1250A 42kA,PR121 LSI	0,4...1xIn	1...15xIn	42	1SDA055633R1	6.295,00
E1B 1600A 42kA,PR121 LSI	0,4...1xIn	1...15xIn	42	1SDA055665R1	8.583,00
E2B 2000A 42kA,PR121 LSI	0,4...1xIn	1...15xIn	42	1SDA055825R1	10.063,00
<b>PR121, L-I</b>					
E2N 1250A 65kA,PR121 LI	0,4...1xIn	1...15xIn	65	1SDA055856R1	6.102,00
E2N 1600A 65kA,PR121 LI	0,4...1xIn	1...15xIn	65	1SDA055888R1	8.495,00
E2N 2000A 65kA,PR121 LI	0,4...1xIn	1...15xIn	65	1SDA055920R1	10.646,00
E3N 2500A 65kA,PR121 LI	0,4...1xIn	1...15xIn	65	1SDA056112R1	12.989,00
E3N 3200A 65kA,PR121 LI	0,4...1xIn	1...15xIn	65	1SDA056144R1	15.225,00
<b>PR121, L-S-I</b>					
E2N 1250A 65kA,PR121 LSI	0,4...1xIn	1...15xIn	65	1SDA055857R1	6.711,00
E2N 1600A 65kA,PR121 LSI	0,4...1xIn	1...15xIn	65	1SDA055889R1	8.920,00
E2N 2000A 65kA,PR121 LSI	0,4...1xIn	1...15xIn	65	1SDA055921R1	11.177,00
E3N 2500A 65kA,PR121 LSI	0,4...1xIn	1...15xIn	65	1SDA056113R1	13.637,00
E3N 3200A 65kA,PR121 LSI	0,4...1xIn	1...15xIn	65	1SDA056145R1	15.986,00
<b>PR121, L-I</b>					
E3S2500A 75kA, PR121 LI	0,4...1xIn	1...15xIn	75	1SDA056272R1	14.320,00
E3S3200A 75kA, PR121 LI	0,4...1xIn	1...15xIn	75	1SDA056304R1	16.785,00
E4S4000A 75kA, PR121 LI	0,4...1xIn	1...15xIn	75	1SDA056784R1	23.208,00
<b>PR121, L-S-I</b>					
E3S2500A 75kA, PR121 LSI	0,4...1xIn	1...15xIn	75	1SDA056273R1	15.036,00
E3S3200A 75kA, PR121 LSI	0,4...1xIn	1...15xIn	75	1SDA056305R1	17.623,00
E4S4000A 75kA, PR121 LSI	0,4...1xIn	1...15xIn	75	1SDA056785R1	24.367,00
<b>PR121, L-I</b>					
E6H 4000A,100kA, PR121 LI	0,4...1xIn	1...15xIn	100	1SDA056944R1	25.529,00
E6H 5000A 100kA, PR121 LI	0,4...1xIn	1...15xIn	100	1SDA056976R1	34.300,00
E6H 6300A 100kA, PR121 LI	0,4...1xIn	1...15xIn	100	1SDA057008R1	52.858,00
<b>PR121, L-S-I</b>					
E6H 4000A 100kA, PR121 LSI	0,4...1xIn	1...15xIn	100	1SDA056945R1	26.805,00
E6H 5000A 100kA, PR121 LSI	0,4...1xIn	1...15xIn	100	1SDA056977R1	36.014,00
E6H 6300A 100kA, PR121 LSI	0,4...1xIn	1...15xIn	100	1SDA057009R1	55.503,00

Koruma fonksiyonları;  
L : Aşırı yük koruma  
S : Selektif koruma  
I : Kısa devre koruma  
G : Toprak hatasına karşı koruma



E1B 1600A



E3N 3200A



E6H 6300A



# Açık tip devre kesiciler

## Emax açık tip devre kesiciler

### Emax (800-6300A, 40-150kA), 3 kutuplu, çekmeceli tip



E1B1250A  
PR123

Tipi	Termik koruma lth (A)	Manyetik koruma I3 (A)	Kesme kapasitesi Icu (kA) (415VAC)	Kodu	Fiyatı TL/Adet
<b>PR121, L-I</b>					
E1B 800A 42kA,PR121 LI, W, MP	0,4...1xln	1...15xln	42	1SDA055616R1	5.341,00
E1B 1250A 42kA,PR121 LI, W, MP	0,4...1xln	1...15xln	42	1SDA055648R1	5.937,00
E1B 1600A 42kA,PR121 LI, W, MP	0,4...1xln	1...15xln	42	1SDA055680R1	8.384,00
E2B 2000A 42kA,PR121 LI, W, MP	0,4...1xln	1...15xln	42	1SDA055840R1	10.058,00
<b>PR121, L-S-I</b>					
E1B 800A 42kA,PR121 LSI, W, MP	0,4...1xln	1...15xln	42	1SDA055617R1	5.609,00
E1B 1250A 42kA,PR121 LSI, W, MP	0,4...1xln	1...15xln	42	1SDA055649R1	6.807,00
E1B 1600A 42kA,PR121 LSI, W, MP	0,4...1xln	1...15xln	42	1SDA055681R1	9.397,00
E2B 2000A 42kA,PR121 LSI, W, MP	0,4...1xln	1...15xln	42	1SDA055841R1	10.563,00
<b>PR121, L-I</b>					
E2N 1250A 65kA,PR121 LI, W, MP	0,4...1xln	1...15xln	65	1SDA055872R1	6.230,00
E2N 1600A 65kA,PR121 LI, W, MP	0,4...1xln	1...15xln	65	1SDA055904R1	8.763,00
E2N 2000A 65kA,PR121 LI, W, MP	0,4...1xln	1...15xln	65	1SDA055936R1	10.716,00
E3N 2500A 65kA,PR121 LI, W, MP	0,4...1xln	1...15xln	65	1SDA056128R1	13.287,00
E3N 3200A 65kA,PR121 LI, W, MP	0,4...1xln	1...15xln	65	1SDA056160R1	15.241,00
<b>PR121, L-S-I</b>					
E2N 1250A 65kA,PR121 LSI, W, MP	0,4...1xln	1...15xln	65	1SDA055873R1	6.723,00
E2N 1600A 65kA,PR121 LSI, W, MP	0,4...1xln	1...15xln	65	1SDA055905R1	9.259,00
E2N 2000A 65kA,PR121 LSI, W, MP	0,4...1xln	1...15xln	65	1SDA055937R1	11.209,00
E3N 2500A 65kA,PR121 LSI, W, MP	0,4...1xln	1...15xln	65	1SDA056129R1	13.781,00
E3N 3200A 65kA,PR121 LSI, W, MP	0,4...1xln	1...15xln	65	1SDA056161R1	15.733,00
<b>PR121, L-I</b>					
E3S2500A 75kA, PR121 LI, W, MP	0,4...1xln	1...15xln	75	1SDA056288R1	14.618,00
E3S3200A 75kA, PR121 LI, W, MP	0,4...1xln	1...15xln	75	1SDA056320R1	16.004,00
E4S4000A 75kA, PR121 LI, W, MP	0,4...1xln	1...15xln	75	1SDA056800R1	24.446,00
<b>PR121, L-S-I</b>					
E3S2500A 75kA, PR121 LSI, W, MP	0,4...1xln	1...15xln	75	1SDA056289R1	15.346,00
E3S3200A 75kA, PR121 LSI, W, MP	0,4...1xln	1...15xln	75	1SDA056321R1	16.803,00
E4S4000A 75kA, PR121 LSI, W, MP	0,4...1xln	1...15xln	75	1SDA056801R1	24.969,00
<b>PR121, L-I</b>					
E6H 4000A 100kA, PR121 LI, W, MP	0,4...1xln	1...15xln	100	1SDA056960R1	26.891,00
E6H 5000A 100kA, PR121 LI, W, MP	0,4...1xln	1...15xln	100	1SDA056992R1	38.023,00
E6H 6300A 100kA, PR121 LI, W, MP	0,4...1xln	1...15xln	100	1SDA057024R1	63.423,00
<b>PR121, L-S-I</b>					
E6H 4000A 100kA, PR121 LSI, W, MP	0,4...1xln	1...15xln	100	1SDA056961R1	28.235,00
E6H 5000A 100kA, PR121 LSI, W, MP	0,4...1xln	1...15xln	100	1SDA056993R1	38.543,00
E6H 6300A 100kA, PR121 LSI, W, MP	0,4...1xln	1...15xln	100	1SDA057025R1	63.615,00



E3S3200A  
PR123



Sabit parça

### Emax (800-6300A, 40-150kA), 3 kutuplu, çekmeceli tip

Kullanılacak devre kesici tipi	Terminal tipi	Kodu	Fiyatı TL/Adet
E1 çekmeceli tip sabit parça	Arkadan yatay	1SDA059666R1	1.455,00
E2 çekmeceli tip sabit parça	Arkadan yatay	1SDA059667R1	1.679,00
E2S çekmeceli tip sabit parça	Arkadan yatay	1SDA059668R1	2.099,00
E3 çekmeceli tip sabit parça	Arkadan yatay	1SDA059669R1	2.378,00
E4 çekmeceli tip sabit parça	Arkadan yatay	1SDA059670R1	3.721,00
E6 çekmeceli tip sabit parça	Arkadan yatay	1SDA059671R1	5.863,00

# Açık tip devre kesiciler

## Emax açık tip devre kesici aksesuarları



Motor

### Motor

Kullanılacak devre kesici	Tanımı	Kodu	Fiyatı TL/Adet
E1-E6	Motor 220-250V AC/DC	1SDA038324R1	1.298,00

Yay kuruldu sinyal kontağı motor içerisinde standart olarak bulunmaktadır.

### Açma bobini

Kullanılacak devre kesici	Tanımı	Kodu	Fiyatı TL/Adet
E1-E6	SOR açma bobini 220-240V AC/DC	1SDA038292R1	275,00
E1-E6	SOR açma bobini 380-400V AC	1SDA038294R1	275,00

### Kapama bobini

Kullanılacak devre kesici	Tanımı	Kodu	Fiyatı TL/Adet
E1-E6	SCR kapama bobini 220-240V AC/DC	1SDA038302R1	275,00
E1-E6	SCR kapama bobini 380-400V AC	1SDA038304R1	275,00

### Düşük gerilim bobini

Kullanılacak devre kesici	Tanımı	Kodu	Fiyatı TL/Adet
E1-E6	UVR düşük gerilim bobini 220-240V AC/DC	1SDA038312R1	587,00
E1-E6	UVR düşük gerilim bobini 380-400V AC	1SDA038314R1	587,00



Düşük gerilim bobini

### Düşük gerilim bobini geciktirme ünitesi

Kullanılacak devre kesici	Tanımı	Kodu	Fiyatı TL/Adet
E1-E6	UVD düşük ger. bob. geciktirme ünitesi 220-250V AC/DC	1SDA038320R1	408,00

### Yardımcı kontak

Kullanılacak devre kesici	Tanımı	Kodu	Fiyatı TL/Adet
E1-E6	Yardımcı kontak 2NA/2NK	1SDA038326R1	251,00
E1-E6	Yardımcı kontak 5NA/5NK	1SDA038327R1	469,00

### Aşırı akım ihbar kontağı

Kullanılacak devre kesici	Tanımı	Kodu	Fiyatı TL/Adet
E1-E6	Aşırı akım ihbar kontağı, elektriksel	1SDA063553R1	75,00

\* Aşırı akım ihbar kontağı, mekanik; standart olarak devre kesici üzerindedir.

### Mekanik kilit aksesuarları

Kullanılacak devre kesici	Tanımı	Kodu	Fiyatı TL/Adet
(TipA; 2 devre kesici arasında şebeke jeneratör çalışma)*	Kilitleme kablosu (yatay)	1SDA038329R1	315,00
	Kilitleme kablosu (dikey)	1SDA038333R1	315,00
Kilitleme mekanizmasını oluşturmak için;	Kilitleme mekanizması ortak referans	1SDA038364R1	304,00
Her devre kesici için iki referans sipariş edilmelidir.	Kilitleme mekanizması (E1/2 için)	1SDA038366R1	271,00
Örnek : E3 tipi şalter için	Kilitleme mekanizması (E3 için)	1SDA038367R1	271,00
1SDA038364R1+1SDA038367R1	Kilitleme mekanizması (E4 için)	1SDA038368R1	271,00
	Kilitleme mekanizması (E6 için)	1SDA043466R1	271,00
	Kilitleme mekanizma kaidesi **	1SDA038358R1	224,00

\* 3 devre kesici arasında kurulacak mekanik kilitleme için lütfen ofislerimiz ile görüşün.

\*\* Kilitleme mekanizma kaidesi (1SDA058358R1) kodlu ürüne, çekmeceli tip devre kesicilerde ihtiyaç yoktur.

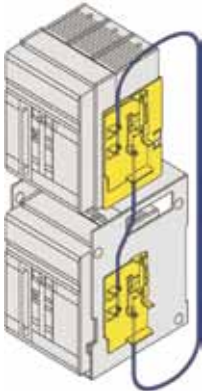

2'li dikey mekanik kilit

# Açık tip devre kesiciler

## Emax açık tip devre kesici aksesuarları

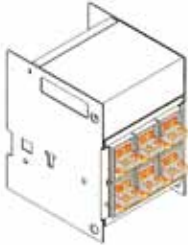

Yatay bara

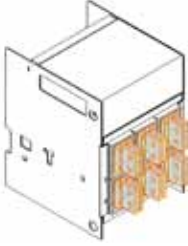

Dikey bara

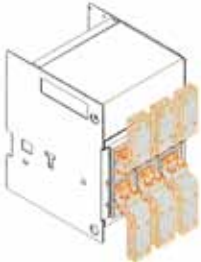

Ön bara

### Yatay baradan dikey baraya dönüştürme kiti (sabit tip)

Kullanılan şalter	Tanımı	Kodu	Fiyatı TL/Adet
E1	KIT 1/2 3p F HR>F VR E1	1SDA038052R1	315,00
E2	KIT 1/2 3p F HR>F VR E2	1SDA038053R1	413,00
E3	KIT 1/2 3p F HR>F VR E3	1SDA038054R1	759,00
E4	KIT 1/2 3p F HR>F VR E4	1SDA038055R1	1.327,00
E6	KIT 1/2 3p F HR>F VR E6	1SDA038056R1	2.360,00

### Yatay baradan ön baraya dönüştürme kiti (sabit tip)

Kullanılan şalter	Tanımı	Kodu	Fiyatı TL/Adet
E1	KIT 1/2 3p HR>F E1	1SDA038062R1	572,00
E2	KIT 1/2 3p F HR>F F E2	1SDA038063R1	996,00
E3	KIT 1/2 3p F HR>F F E3	1SDA038064R1	1.521,00
E4	KIT 1/2 3p F HR>F F E4	1SDA038065R1	1.980,00
E6	KIT 1/2 3p F HR>F F E6	1SDA038066R1	2.620,00

### Yatay baradan dikey baraya dönüştürme kiti (çekmeceli tip)

Kullanılan şalter	Tanımı	Kodu	Fiyatı TL/Adet
E1	KIT W FP 3p HR E1 >FP VR	1SDA055481R1	315,00
E2	KIT W FP 3p HR E2 >FP VR	1SDA055482R1	413,00
E3	KIT W FP 3p HR E3 >FP VR	1SDA055483R1	759,00
E4	KIT W FP 3p HR E4 >FP VR	1SDA055484R1	832,00
E6	KIT W FP 3p HR E6 >FP VR	1SDA055485R1	1.520,00

### Yatay baradan ön baraya dönüştürme kiti (çekmeceli tip)

Kullanılan şalter	Tanımı	Kodu	Fiyatı TL/Adet
E1	KIT 1/2 3p HR>F E1	1SDA038062R1	572,00
E2	KIT 1/2 3p W FP HR > F E2	1SDA045031R1	975,00
E3	KIT 1/2 3p W FP HR > F E3	1SDA045032R1	1.583,00
E4	KIT 1/2 3p W FP HR > F E4	1SDA045033R1	2.056,00
E6	KIT 1/2 3p W FP HR > F E6	1SDA045034R1	2.686,00

\*Her bir 3 kutuplu şalter için, 2 adet kit sipariş edilmelidir.

# Devre kesiciler

## Devre kesici için otomatizm üniteleri



ATS\_

### Otomatizm üniteleri

Kullanılacak devre kesici	Tanımı	Kodu	Fiyatı TL/Adet
Emax - Tmax	ATS021 otomatizm ünitesi (Dışarıdan güç kaynağı gerektirmez.)	1SDA065523R1	2.863,00
Emax - Tmax	ATS022 otomatizm ünitesi (Dışarıdan güç kaynağı gerektirmez.)	1SDA065524R1	3.436,00

### Otomatizm ünitesi ATS021 ve ATS022 ile kullanılması gereken aksesuarlar

Kullanılacak devre kesici	Tanımı
Emax - X1 - T7M	SOR açma bobini
Emax - X1 - T7M	SCR kapama bobini
Emax - X1 - T7M	Motor
Emax - X1 - T7M	Yardımcı kontak
Emax - X1 - T7M	Aşırı akım ihbar kontağı, elektriksel
Emax - X1 - T7M	Devre kesici içeride sinyal kontağı (Sadece çekmeceli şalterlerde)
T3 - T4 - T5 - T6	Motor 220-250V AC/DC
T3 - T4 - T5 - T6	Yardımcı kontak 2NA/2NK
T3 - T4 - T5 - T6	Devre kesici içeride sinyal kontağı (Sadece çekmeceli şalterlerde)
T4 - T5 - T6	Motoru manuel kumanda edilmesine karşı kilit aksesuarı
T3 - T4 - T5 - T6	Mekanik kilit



### Teknik özellikler

	ATS021	ATS022	
Harici güç kaynağı	Harici güç kaynağı gerektirmez	Harici güç kaynağı gerektirmez (ModBus haberleşme ve 16 2/3 Hz sistemler için 24-110 Vdc güç kaynağı gerekir)	
Anma gerilimi, Un	Maks. 480 Vac	Maks. 480 Vac	
Frekans, fn	50, 60 Hz	16 2/3, 50, 60, 400 Hz	
Genel tanımlar	Boyutlar	Boyutlar	
	Y mm	96	96
	U mm	144	144
G mm	170	170	
Montaj tipi	DIN rayına ve pano kapağına montaj	DIN rayına ve pano kapağına montaj	
Kullanım modu	Otomatik/Manuel	Otomatik/Manuel	
Özellikler	Şebeke ve acil durum hattının izlenmesi	•	•
	Şebeke ve acil durum hattındaki devre kesicilerin kontrolü	•	•
	Jeneratör setinin başlatılması	•	•
	Jeneratör setini ayarlanabilir gecikme ile durdurma	•	•
	Kuplaj	-	•
	Önceliksiz hat özelliği	-	•
	ModBus RS485 haberleşme	-	•
	Ekran	-	•

# Alçak gerilim şebeke kalitesi ürünleri

## Alçak gerilim güç kondansatörleri

### CLMD33S alçak gerilim güç kondansatörleri 3Faz, 50Hz, IP40

Un anma gerilimi (V)	Kasa tipi	Qn anma gücü (kVAr)	Kodu	Fiyatı Euro/Adet
415/400	CLMD 33S	5,5/5,0	20 030 89067	132,50
415/400	CLMD 33S	11,0/10,0	20 030 89068	135,50
415/400	CLMD 33S	13,5/12,5	20 030 89069	138,00
415/400	CLMD 33S	16,0/15,0	20 030 89070	202,50
415/400	CLMD 33S	22,0/20,0	20 030 89071	218,00
415/400	CLMD 33S	27,0/25,0	20 030 89072	221,00
430	CLMD 33S	13,7	20 030 89078	181,50
430	CLMD 33S	27,3	20 030 89079	239,00
457	CLMD 33S	14,3	20 030 89080	181,50
457	CLMD 33S	28,2	20 030 89081	239,00
480	CLMD 33S	8,5	20 030 89055	150,50
480	CLMD 33S	10,0	20 030 89056	152,50
480	CLMD 33S	16,6	20 030 89057	233,00
480	CLMD 33S	20,0	20 030 89058	239,00
480	CLMD 33S	25,0	20 030 89059	245,50
525	CLMD 33S	10,0	20 030 89084	152,50
525	CLMD 33S	12,5	20 030 89085	157,00
525	CLMD 33S	20,0	20 030 89086	239,00
525	CLMD 33S	25,0	20 030 89087	245,50
690	CLMD 33S	5,0	20 030 89089	159,50
690	CLMD 33S	10,0	20 030 89090	162,50
690	CLMD 33S	12,5	20 030 89091	166,00
690	CLMD 33S	15,0	20 030 89092	242,50
690	CLMD 33S	20,0	20 030 89093	260,50
690	CLMD 33S	25,0	20 030 89094	267,50
742	CLMD 33S	13,7	20 030 89095	169,00
742	CLMD 33S	27,3	20 030 89096	267,50
789	CLMD 33S	14,3	20 030 89097	169,00
789	CLMD 33S	28,2	20 030 89098	267,50

CLMD kondansatörleri dünya çapında binlerce memnun müşteri tarafından kullanılmaktadır.

- Kuru tip
- Çok düşük kayıp
- Uzun ömür
- Eşsiz sıralı koruma sistemi
- Mükemmel yalıtım özellikleri gösteren ABB'nin kendi imalatı metalize film
- Ağır şartlara dayanıklı gövde
- Uluslararası standartlara uyumlu ve CE işaretli
- Güvenilir



# Alçak gerilim şebeke kalitesi ürünleri

## Alçak gerilim güç kondansatörleri

### CLMD alçak gerilim güç kondansatörleri 3Faz, 50Hz, IP42

Un anma gerilimi (V)	Kasa tipi	Qn anma gücü (kVAR)	Kodu	Fiyatı Euro/Adet
415/400	CLMD 13	5,5/5,0	20 035 81602	123,00
415/400	CLMD 13	11,0/10,0	20 035 80556	178,50
415/400	CLMD 13	16,0/15,0	20 035 80558	209,00
415/400	CLMD 43	22,0/20,0	20 035 80960	233,00
415/400	CLMD 43	27,0/25,0	20 035 80774	291,50
415/400	CLMD 43	32,0/30,0	20 035 80961	303,50
415/400	CLMD 53	43,0/40,0	20 035 80776	398,00
415/400	CLMD 63	54,0/50,0	20 035 80729	496,50
415/400	CLMD 63	65,0/60,0	20 035 80982	594,00
415/400	CLMD 63	86,0/80,0	20 035 80781	741,00
415/400	CLMD 83	110,0/100,0	20 035 80731	942,50
415/400	CLMD 83	130,0/120,0	20 035 81094	1.157,00
440	CLMD 13	10,0	20 035 80561	206,00
440	CLMD 13	12,0	20 035 80562	245,50
440	CLMD 13	14,0	20 035 80563	251,50
440	CLMD 43	20,0	20 035 80785	340,50
440	CLMD 43	25,0	20 035 80744	353,00
440	CLMD 53	30,0	20 035 80789	389,50
440	CLMD 53	35,0	20 035 80790	432,50
440	CLMD 53	40,0	20 035 80792	554,50
440	CLMD 53	50,0	20 035 80794	634,00
440	CLMD 63	60,0	20 035 80796	771,00
440	CLMD 63	70,0	20 035 80797	838,50
440	CLMD 63	80,0	20 035 80798	958,00
440	CLMD 83	90,0	20 035 80799	1.101,00
440	CLMD 83	100,0	20 035 80800	1.227,00
525/500	CLMD 13	10,0/9,0	20 035 80842	199,50
525/500	CLMD 43	20,0/18,0	20 035 80852	260,50
525/500	CLMD 53	30,0/27,0	20 035 80854	340,50
525/500	CLMD 53	40,0/36,0	20 035 80855	447,00
525/500	CLMD 53	50,0/45,0	20 035 80857	554,50
525/500	CLMD 63	60,0/54,0	20 035 80860	664,50
525/500	CLMD 63	80,0/73,0	20 035 80864	829,50
525/500	CLMD 63	90,0/81,6	20 035 80863	942,50
525/500	CLMD 83	100,0/91,0	20 035 80865	1.056,00
525/500	CLMD 83	120,0/109,0	20 035 80866	1.294,50
690	CLMD 13	5,0	20 035 80620	147,50
690	CLMD 13	10,0	20 035 80622	215,00
690	CLMD 13	15,0	20 035 80624	251,50
690	CLMD 43	20,0	20 035 80626	279,50
690	CLMD 43	25,0	20 035 80628	349,50
690	CLMD 43	30,0	20 035 80630	365,00
690	CLMD 53	40,0	20 035 80632	477,50
690	CLMD 63	50,0	20 035 80650	594,00
690	CLMD 63	60,0	20 035 80660	712,50
690	CLMD 63	80,0	20 035 80670	887,50
690	CLMD 83	100,0	20 035 80680	1.132,50
690	CLMD 83	120,0	20 035 80690	1.389,50

Diğer nominal şebeke gerilim değerlerini ve nominal güçlere sahip kondansatörler hakkında bilgi almak için satış birimlerimize danışınız.  
IP54 koruma sınıfına sahip kondansatörler için satış birimlerimize danışınız.  
Kondansatör-Reaktör seçim kriterleri için satış birimlerimize danışınız.

# Alçak gerilim şebeke kalitesi ürünleri

## Alçak gerilim güç kondansatörleri



### Sabit kompanzasyon kademeleri

Kasa tipi	Qn anma gücü (kVAR)	Fiyatı Euro/Adet
<b>Kontaktörlü kademeler</b>		
CS100125C	12,5	790,00
CS100250C	25,0	927,50
CS100500C	50,0	1.362,50
CS100750C	75,0	1.837,50
<b>Tristörlü kademeler</b>		
CS100125T	12,5	1.725,00
CS100250T	25,0	1.830,00
CS100500T	50,0	2.195,00
CS100750T	75,0	2.707,50

Genel özellikler	CLMD13 -33S - 43 - 53 - 63 & 83
Gerilim aralığı	220V - 1000V arası
Frekans	50V60Hz
Bağlantı	3 Faz (İhtiyaca göre tek faz da olabilir)
Net çıkış gücü	100 KVar üzeri
Reaktörler	Reaktörler ile kullanma imkanı var
Deşarj dirençleri	Kapanma halinde 1 dakika içerisinde 50 V altına kadar deşarj olmayı sağlayan, fabrika montajlı deşarj dirençleri (asgari kapalı süre 40 saniye)
Uçlar	Kondansatör gücüne göre M6, 8, 10 veya 12 civatalı uçlar CLMD33S'de serbest kablo uçları
Topraklama	Terminal plakasına dahil M8 terminal
Gövde	Çinko elektrolitik çelik
Renk	Bej RAL 7032
Montaj	26x12 mm iki delik ile
Uygulama	Dahili (Dilenirse harici)
Koruma sınıfı (IEC 60529'a göre)	IP42 (İhtiyaca göre IP 52)
Azami ortam sıcaklığı	IEC 60831'e göre Sınıf D: - Herhangi bir 1 yıllık sürede azami ortalama: 35°C - Herhangi bir 24 saatlik sürede azami ortalama: 45°C - Herhangi bir anda: 55°C
Asgari ortam sıcaklığı	Dahili uygulamalar için -25°C ve harici uygulamalar için -40°C
Üniteler arası en az mesafe	CLMD tip ve değerlerine göre (detaylar için kullanma kılavuzuna bakınız) 20 mm ile 50 mm arası
Üniteler ile duvar arası en az mesafe	50 mm
Kayıplar	380V ve yukarı gerilim değerleri için: -0.2 W/kvar (deşarj direnci bulunmayan kondansatörlerde) -0.5 W/kvar (deşarj dirençleri dahil toplam)
Kapasitans hassasiyeti	%0 + %10 Terminaler arasında 10 saniyede 2.15 Un
Gerilim testi (IEC 60831'e göre)	Terminaler ve toprak arası: -10 saniye için 3kV (Un<=500V) -10 saniye için 4kV (Un<=500V)
Aşırı yük dayanımı (IEC 60831'e göre)	Aşırı gerilim: Her 24 saatte en fazla 8 saat için %10 ve en fazla 1 dakika için %30 İzin verilen en büyük akım: Sürekli çalışma için 1.3 kat
Deniz seviyesinden yükseklik	1000 m'ye kadar IEC 60831 - Kısım 1 & 2
Uyum	CE etiketli

# Alçak gerilim şebeke kalitesi ürünleri

## Reaktif güç kontrol röleleri



RVC12



RVT12

### RVT-RVC reaktif güç kontrol röleleri

Tanımı	Kademe sayısı	Kodu	Fiyatı Euro/Adet
RVC 6 kademe, 100-400V	6	2GCA288097A0050	337,00
RVC 12 kademe, 100-400V	12	2GCA288094A0050	410,00
RVT-6, 100-440V	6	2GCA289004A0050	940,50
RVT-12, 100-440V	12	2GCA289005A0050	1.195,50

### RVT aksesuarları

Tanımı	Tipi	Kodu	Fiyatı Euro/Adet
Yazıcı bağlantı kablosu	RVT Yazıcı bağlantı kablosu	2GCA284636A0050	269,00
Sıcaklık probu, 3 metre	RVT sıcaklık probu	2GCA284640A0050	225,00
ModBus adaptör kiti		2GCA289013A0050	417,50

#### RVT

- Arka plan aydınlatmalı grafik ekran
- ModBus haberleşme ile otomasyon sistemlerine tam uyum
- Geniş besleme aralığı: 100-440VAC, 50 veya 60 Hz, 1A veya 5A akım trafosu ile çalışabilir.
- Faz atlama, C/k, çıkış sayısı, geçiş sırası otomatik ayarı, 70°C ortam sıcaklığında çalışma
- Güç faktörü, aktif-reaktif görünür güç, akım-gerilim, çıkış için anahtarlama sayısı ölçümü
- Gerilim ve akım harmonikleri distorsiyonu, sıcaklık, frekans ölçümü
- Hedef güç faktörü (Gece/gündüz/rejeneratif), faz atlama, C/k programlama
- Anahtarlama sırası, aktif çıkış sayısı, anahtarlama stratejisi ve gecikme zamanı programlama

#### RVC

- Geniş besleme aralığı : 100-440VAC, 50 veya 60Hz ve 1A veya 5A akım trafosu ile çalışabilir.
- Faz atlama, C/k, çıkış sayısı, geçiş sırası otomatik ayarı, 60°C ortam sıcaklığında çalışma
- Akım, gerilim, THDV ve THDI ölçümü ve gösterimi
- Üç tuşla kolay programlama ve devreye alma
- Aşırı/düşük gerilim koruma ve THDV harmonik distorsiyona karşı koruma

## Harmonik filtre reaktörleri



### Harmonik filtre reaktörleri 3Faz, 50Hz, IP00, THD-U %8'e kadar

Nominal gerilim Un (Volt)	Nominal güç Qn (kVAr)	Rezonans frekansı Fr (Hz)	P (%)	thd-u (%)	Kodu	Fiyatı Euro/Adet
400	6,25	134	14	8	0400 008 000625 1400	511,00
400	12,50	134	14	8	0400 008 001250 1400	625,50
400	25,00	134	14	8	0400 008 002500 1400	682,00
400	50,00	134	14	8	0400 008 005000 1400	831,00
400	100,00	134	14	8	0400 008 010000 1400	1.530,50
400	6,25	189	7	8	0400 008 000625 0700	356,00
400	12,50	189	7	8	0400 008 001250 0700	436,00
400	25,00	189	7	8	0400 008 002500 0700	476,50
400	50,00	189	7	8	0400 008 005000 0700	580,00
400	100,00	189	7	8	0400 008 010000 0700	1.065,50
400	6,25	210	5,67	8	0400 008 000625 0567	365,00
400	12,50	210	5,67	8	0400 008 001250 0567	447,50
400	25,00	210	5,67	8	0400 008 002500 0567	488,00
400	50,00	210	5,67	8	0400 008 005000 0567	594,00
400	100,00	210	5,67	8	0400 008 010000 0567	1.092,00
400	6,25	215	5,4	8	0400 008 000625 0540	373,50
400	12,50	215	5,4	8	0400 008 001250 0540	458,50
400	25,00	215	5,4	8	0400 008 002500 0540	499,50
400	50,00	215	5,4	8	0400 008 005000 0540	607,50
400	100,00	215	5,4	8	0400 008 010000 0540	1.118,00

- Daha ağır harmonik koşulları için "thd-u:%10, %12, %15 ... ve üzeri" toplam gerilim harmonik bozukluklarında kullanılabilirler üzeri tasarımı yapılan güçlendirilmiş reaktörler ile ilgili teknik detaylar ve fiyat bilgilendirmeleri için satış birimlerimize irtibata geçiniz.
- Tam odaklı filtre reaktörleri (tuned reactors) hakkında teknik detaylar ve fiyat bilgilendirmeleri için satış birimlerimize irtibata geçiniz.
- Diğer nominal işletme gerilimlerinde (Un=40V, 575V, 660V, 690V, 1000V, v.b ...) kullanılacak reaktörler hakkında teknik detaylar ve fiyat bilgilendirmeleri için satış birimlerimize irtibata geçiniz.

# Alçak gerilim şebeke kalitesi ürünleri

## Kompanzasyon tristörleri



### Thyris kompanzasyon tristörleri

Un anma gerilimi (V)	Maksimum akım	Tristör sayısı	Tipi	Kodu	Fiyatı Euro/Adet
220/480	20A	2	Thyris-3P2-20	20 050 90 220	688,50
220/480	40A	2	Thyris-3P2-40	20 050 90 240	806,50
220/480	80A	2	Thyris-3P2-80	20 050 90 280	887,00
220/690	40A	3	Thyris-3P3-40	20 050 90 340	915,00
220/690	80A	3	Thyris-3P3-80	20 050 90 380	1.015,50

#### Ortak özellikler

Tepkime süresi : <20ms (Kondansatörün deşarj süresine bağlıdır)  
Kontrol gerilimi : 5V... 30V DC  
Besleme gerilimi : 220V AC, 50Hz  
Çalışma sıcaklığı : -10... +45°C  
Koruma sınıfı : IP20  
Hızlı deşarj direncinin her modülü için 1 adet kullanılması gerekmektedir.

### Hızlı deşarj direnci

Max. çalışma gerilimi (V)	Kodu	Fiyatı Euro/Adet
690	20 050 90 000	30,00

## Aktif filtreler



FQFS

### PQFS aktif filtreler

Şebekeye bağlantı tipi	3 faz - 3 telli ve 3 faz - 4 telli				
Nominal gerilimi (Un)	208V < Un < 240V & 380V < Un < 415V				
Ünite tipi	Nominal akımı (Irms)	Nominal gücü (kVA)	Ürün adı	Kodu	Fiyatı Euro/Adet
MASTER	30A	22	PQFS-M03-IP30	20 070 88 266	24.215,00
MASTER	45A	32	PQFS-M04-IP30	20 070 88 264	26.075,00
MASTER	60A	43	PQFS-M06-IP30	20 070 87 765	27.705,00
SLAVE	30A	22	PQFS-S03-IP30	20 070 88 267	21.875,00
SLAVE	45A	32	PQFS-S04-IP30	20 070 88 265	23.350,00
SLAVE	60A	43	PQFS-S06-IP30	20 070 88 114	24.010,00

### PQFS için opsiyonlar

Ünite tipi	Ürün adı	Kodu	Fiyatı Euro/Adet
PQF-Link yazılım	OP01	20 075 87 737	3.025,00
RS485 Modbus adaptörü	OP05	20 075 87 139	435,00
Sıcaklık probu 3M	OP10	20 050 84 640	330,00
Sıcaklık probu 10M	OP11	20 050 84 697	470,00
Kablo bağlantı kutusu	OP14	20 075 88 317	360,00
PQF Manager kablo uzatma kiti	OP15	20 075 88 374	315,00

# Alçak gerilim şebeke kalitesi ürünleri

## Aktif filtreler



PQFK



PQFM



PQFI

### PQFK aktif filtreler

Şebekeye bağlantı tipi 3 faz - 4 telli

Nominal gerilimi (Un) 208V < Un < 415V

Ünite tipi	Nominal akımı (Irms)	Nominal gücü (kVA)	Ürün adı	Kodu	Fiyatı Euro/Adet
MASTER	70A	50	PQFK-M07-IP21	20 071 87 695	45.570,00
MASTER	100A	72	PQFK-M10-IP21	20 071 87 700	47.905,00
SLAVE	70A	50	PQFK-S07-IP21	20 071 87 698	40.035,00
SLAVE	100A	72	PQFK-S10-IP21	20 071 87 703	41.765,00

### PQFM aktif filtreler

Şebekeye bağlantı tipi 3 faz - 3 telli

Nominal gerilimi (Un) 208V < Un < 240V (V1 Voltage Group)

Ünite tipi	Nominal akımı (Irms)	Nominal gücü (kVA)	Ürün adı	Kodu	Fiyatı Euro/Adet
MASTER	70A	58	PQFM-V1-M07-IP21	20 071 87 624	42.685,00
MASTER	100A	83	PQFM-V1-M10-IP21	20 071 87 709	45.165,00
MASTER	130A	108	PQFM-V1-M13-IP21	20 071 87 713	49.605,00
SLAVE	70A	58	PQFM-V1-S07-IP21	20 071 87 707	37.410,00
SLAVE	100A	83	PQFM-V1-S10-IP21	20 070 87 711	40.035,00
SLAVE	130A	108	PQFM-V1-S13-IP21	20 070 87 715	43.260,00

### PQFI aktif filtreler

Şebekeye bağlantı tipi 3 faz - 3 telli

Nominal gerilimi (Un) 208V < Un < 480V (V1 Voltage Group)

Ünite tipi	Nominal akımı (Irms)	Nominal gücü (kVA)	Ürün adı	Kodu	Fiyatı Euro/Adet
MASTER	250A	208	PQFI-V1-M25-IP21	20 070 87 675	110.110,00
MASTER	450A	374	PQFI-V1-M45-IP21	20 070 87 679	156.070,00
SLAVE	250A	208	PQFI-V1-S25-IP21	20 070 87 677	79.870,00
SLAVE	450A	374	PQFI-V1-S45-IP21	20 070 87 681	126.020,00

Nominal gerilimi (Un) 480V < Un < 690V (V2 Voltage Group)

Ünite tipi	Nominal akımı (Irms)	Nominal gücü (kVA)	Ürün adı	Kodu	Fiyatı Euro/Adet
MASTER	180A	215	PQFI-V2-M18-IP21	20 070 87 683	136.460,00
MASTER	320A	382	PQFI-V2-M32-IP21	20 070 87 687	181.870,00
SLAVE	180A	215	PQFI-V2-S18-IP21	20 070 87 685	104.620,00
SLAVE	320A	382	PQFI-V2-S32-IP21	20 070 87 689	150.085,00

### PQFK, PQFM, PQFI için opsiyonlar

Ünite tipi	Ürün adı	Kodu	Fiyatı Euro/Adet
	PQF-Link yazılım	OP01	20 075 87 737
	Ortak kablo giriş hücresi (1200 A) - bara ve baza dahil	OP02	
	IP21		20 075 84 465
	IP41		20 075 88 684
	IP41 koruma sınıfı		
	(10 % kapasite düşümü gözönüne alınmalı)	OP03	---
	Tek ünite için (100 mm) baza	OP04	
	800mm için		20 075 87 641
	600 mm için		20 075 87 551
	RS485 ModBus adaptörü	OP05	20 075 87 139
	Ana kontaktör konum ışığı (ON-OFF)	OP07	
	Master için		20 075 87 087
	Slave için		20 075 87 089
	Parafudur (sadece 480V'a kadar)	OP08	
	PQFM için		20 075 87 099
	PQFI için		20 075 87 095
	Isıtıcı (Hücre başına)	OP09	20 075 87 094
	Sıcaklık probu 3M	OP10	20 050 84 640
	Sıcaklık probu 10M	OP11	20 050 84 697
	PQFK/M (IP41) için üstten kablo girişi	OP12	20 075 87 754
	PQFK/M (IP21) için üstten kablo girişi	OP13	20 075 87 088



# Alçak gerilim şebeke kalitesi ürünleri



DIRIS A40



DIRIS A20

## Enerji analizörleri

Tanımı	Kodu	Fiyatı Euro/Adet
--------	------	---------------------

### DIRIS A40 şebeke analizörü

AG ve OG şebekeler için, 3 veya 4 telli, dengeli veya dengesiz yük için  
Yardımcı gerilim: 110/400V AC 50/60Hz (120..350VDC)  
1A ve 5A akım trafosu girişli

Pano tipi ana ünite 96x96	2CSM48A500R0201	550,00
---------------------------	-----------------	--------

### Tak çalıştır modüller

Haberleşme RS485 JBUS/MODBUS	2CSM482500R0092	180,00
Analog çıkış modülü	2CSM482500R0093	259,00
Giriş / Çıkış modülü	2CSM482500R0094	245,00
Profibus DP haberleşme modülü	2CSM482500R0205	522,00
Bellek modülü	2CSM482500R0097	403,00
Ethernet modülü	2CSM482500R0203	452,00
Sıcaklık ölçüm modülü	2CSM482500R0206	352,00

### DIRIS A20 enerji analizörü

AG şebekeler için, 3 veya 4 telli, dengeli veya dengesiz yük için  
Yardımcı gerilim: 110/400V AC 50/60Hz (120..350VDC)  
5A akım trafosu girişli

Pano tipi ana ünite 96x96	2CSM48A500R0200	381,00
---------------------------	-----------------	--------

### Tak çalıştır modüller

Haberleşme RS485 JBUS/MODBUS	2CSM482500R0082	150,00
------------------------------	-----------------	--------

# Fotovoltaik sistemler için ABB alçak gerilim ürün çözümleri

Alçak gerilim ürünleri ve otomasyonu konusunda uzman ABB günümüzün alternatif enerji kaynaklarından birisi olan ve trendi giderek artan güneş enerjisi üretimi ile ilgili çalışmalarına da hızla devam ediyor ve bu konuda da liderliğini sürdürüyor.

Bir fotovoltaik sistemde enerji üretimi kadar üretilen enerjinin iletilmesi ve izlenmesi de büyük önem taşımaktadır. Maliyeti oldukça yüksek olan güneş enerjisi santrallerini her türlü riske karşı korumak şüphesiz geri dönüşüm maliyetini etkileyen bir unsurdur.

ABB Alçak Gerilim Ürünleri Bölümü, mevcut ürün yelpazesine fotovoltaik uygulamalarına özel, müşterilerin ihtiyaçlarını tam olarak karşılayan ve sisteminizi ters akım, kısa devre, aşırı gerilim gibi her türlü riske karşı en yüksek korumayı sağlayan ve enerji izleme metodu ile verimliliği artıran ürünlerini de ekleyerek genişletiyor. Bir fotovoltaik sistemde sistemin DC ve AC tarafının farklı gereksinimlerini karşılayan farklı ürünle tam bir eksiksiz ürün yelpazesi sunuyor.

## DC sistemler için yüksek performanslı otomatik sigortalar

### S800PV-S, S800PV-M ve S280 UC

ABB'nin fotovoltaik sistemler için geliştirdiği otomatik sigortalar, DC sistemde ters akıma karşı, AC sistemde de invertör hatası durumunda AC akım beslemesine karşı koruma oluşturur. S800PV-M serisi DC tarafı izole ederek 125A'e kadar yük altında emniyetli anahtarlama için kullanılır. 2, 3 ve 4 kutuplu versiyonları bulunan S800PV serisi 1200VDC'ye kadar sisteminizi korur.



## Parafudurlar ve sigorta ayırıcıları

### OVR-PV parafudurlar ve E90PV sigorta ayırıcıları

ABB'nin, fotovoltaik sistemlere özel OVR PV serisi güneş hücrelerini ve invertörleri aşırı gerilim ve anahtarlama ve yıldırım gibi darbe akımlarına karşı korur ve ekipmanın zarar görmemesi için gerilimi belli değerlerin altında tutar. OVR PV serisi 100A'e kadar DC PV akımı dayanma gerilimine, uzaktan sinyal kontrolüne sahiptir ve hattı izole etmeye gerek kalmadan çıkarılabilen kartuşları sayesinde kolay bakım sağlar. 25A ve 1000VDC üzerinde E90 PV sigortalarla birlikte kullanılmalıdır.



## DC uygulamalar için cihazlar

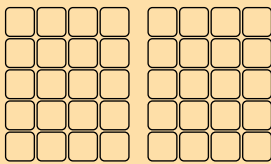

Fotovoltaik paneller

Panolar

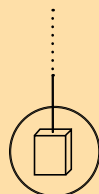

Otomatik sigortalar



Parafudurlar ve sigortalar

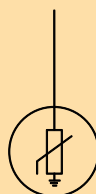

Yük ayırıcılar

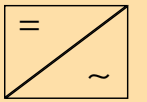

İnvertör

## Yük ayırıcıları

### OT ve Tmax PV Serisi

OT serisi yük ayırıcıları 16A'den 600A arası, 1000VDC'e kadar modelleriyle, konutlardaki fotovoltaik uygulamalarda izolasyonun sağlanması için idealdirler. OT serisinin 200A'den 630A'e kadar olan serisi ticari/büyük ölçekli kurulumlarda ya da merkezi invertörlerin içerisinde güvenilir izolasyon ve bakım kolaylığı sağlamaktadır. Güvenilir pozisyon gösterimi, çalışma hızından bağımsız kontak açılımı ve geniş aksesuar seçeneği ile en sizlere fotovoltaik uygulamalarda en ideal çözümü sunmaktadır. Tmax PV serisi 1600A'e kadar olan model seçeneği ile DC-22B çalışma akım değeri sınıfına sahiptir ve maksimum 1100VDC'ye kadar çalışabilir.



### Kompakt tip ayırıcılar

#### Tmax PV serisi

Tmax PV, 6 farklı boyutta, 1100VDC servis gerilimde 1600 ampere ulaşan Tmax'ın fotovoltaik uygulamalar için geliştirdiği seridir. String ve inverter panolarında izolasyon amaçlı kullanılan serinin avantajları 1100VDC'de sunduğu kompakt boyutlar ve uzaktan açma kapamaya imkan vermesidir.



## Kaçak akım koruma cihazları

### F202PV B, F204PV B ve DDA204B serileri

ABB'nin F202 PV B ve F204 B serisi kaçak akım koruma cihazları, mono ve trifaze PV çeviriciler için idealdir. F202 PV B ve F204 PV B'nin 4 25A'den 125A'e kadar olan modelleri bulunmaktadır. 30mA'den 500mA'e kadar farklı hassasiyet seçeneği ve selektif modelleri de mevcuttur. DDA204 B kaçak akım koruma blokları trifaze çeviri tesisatlar için dizayn edilmiştir. 63A'e kadar koruma sağlayan DDA204B'nin 30mA ve 300mA hassasiyete sahip modelleri ve selektif modeli de mevcuttur.



## Panolar ve bağlantı kutuları

### Europa ve Gemini serileri

Bir fotovoltaik sistemde panolar, DC sistemde birleştirici, AC tarafta da dağıtım amaçlı olarak kullanılır. ABB panolar, yüksek koruma sınıfına sahip olmaları sayesinde dış ortamlar için en ideal çözümdür. ABB ayrıca farklı ebat ve serilerde, vidalı ya da menteşeli kapaklı Europa pano serileri ile müşterinin tam olarak ihtiyaçlarını karşılar.

ABB'nin dış ve iç ortam kullanımı için ideal olan Gemini serisi ticari ve endüstriyel uygulamalar için en ideal çözümdür. IP66 koruma sınıfı ve 1000VAC-1500VDC'lik izolasyon gerilimine sahip, 750°C GWT'ye dayanıklı Gemini serisi %100 geridönüşümlüdür. Uzun süreli mekanik ömre sahip Gemini panolar, iki kat artırılmış izolasyonları sayesinde kötü hava koşullarında bile güvenilir çalışma sunar.



## AC uygulamalar için cihazlar

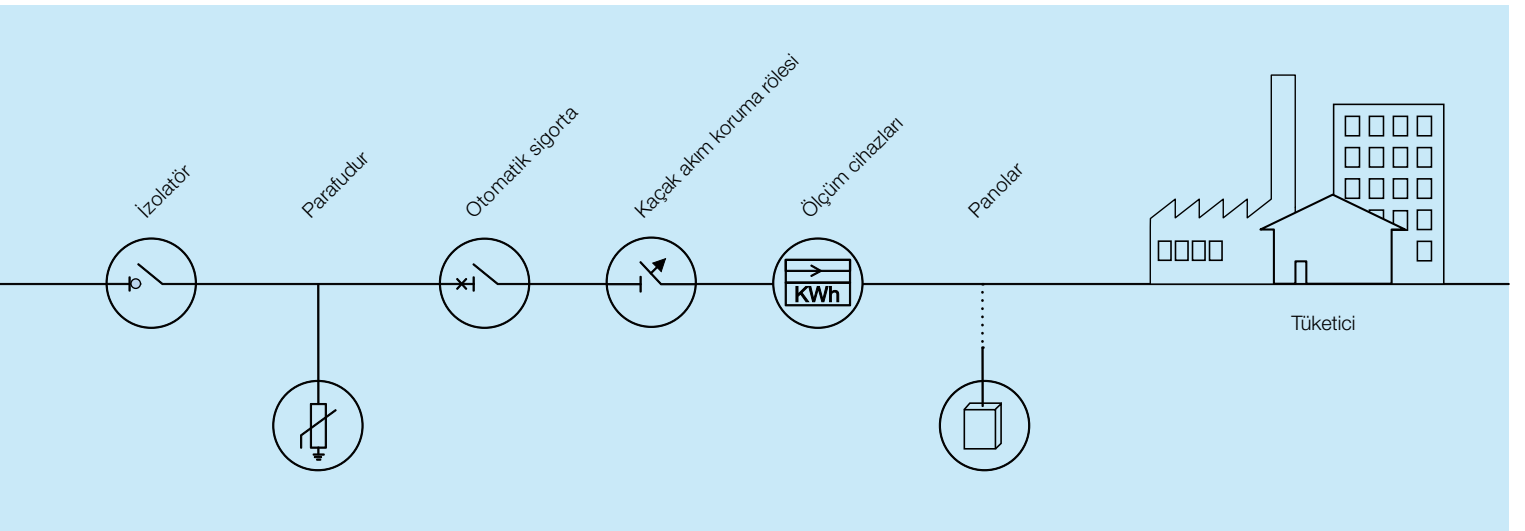

# 3 Kutuplu Blok Kontaktörler

Tüm endüstriyel uygulamalar ve motor yolverme çözümleri için

Ekonomik

Yeni



Standart

Yeni



Yeni



IEC	AC-3 nominal güç	$\theta \leq 55^\circ\text{C}^*$ , 400 V	kW	4	5.5	7.5	4	5.5	7.5	11	15	18.5	18.5
UL/CSA	3 faz motor gücü	480 V	hp	5	7.5	10	5	7.5	10	15	20	20	30
AC kontrol gerilimi		Tip		AS09	AS12	AS16	AF09	AF12	AF16	AF26	AF30	AF38	A40
DC kontrol gerilimi		Tip		ASL09	ASL12	ASL16	AF09	AF12	AF16	AF26	AF30	AF38	AL40
AC / DC kontrol gerilimi		Tip		—	—	—	AF09	AF12	AF16	AF26	AF30	AF38	—
IEC	AC-3 nominal akım	$\theta \leq 55^\circ\text{C}^*$ , 400 V	A	9	12	15.5	9	12	18	26	32	38	37
	AC-1 Nominal Akım	$\theta \leq 40^\circ\text{C}$ , 690 V	A	22	24	24	25	28	30	45	50	50	60
UL/CSA	genel kullanım değeri	600 V	A	20	20	20	25	28	30	45	50	50	60
NEMA	NEMA boyutu			0	0	0	0	0	—	1	—	—	1P

\*  $\theta \leq 60^\circ\text{C}$ , AS ve AF09.. AF38 kontaktörler için

Ana aksesuarlar			
Yardımcı kontak bloklar	Üzerine	CA3-10 (1 x N.O.), CA3-01 (1 x N.C.)	CA4-10 (1 x N.O.), CA4-01 (1 x N.C.)
	Kenarına	—	CAL4-11 (1 x N.O. + 1 x N.C.)
Zaman röleleri	Pnömatik (Üzerine)	—	TP40DA, TP180DA TP40IA, TP180IA
	Elektronik	TEF3-ON, TEF3-OFF	—
Kilitleme üniteleri	Mekanik	VM3	VM4
(kompakt inverter kontaktörler)	Güvenlik kilitlemeli	—	—
	Mekanik / Elektriksel	VAS/VASL 3 kutuplu inverter kontaktörler	VEM4
Bağlantı kiti	Inverter kontaktörler için	BER16C-3	BER16-4 BER38-4
Sönümlenme elemanları	Varistör (AC/DC)	RV5 (24...440 V)	RV5 (24...440 V)
AF kontaktörler dahil RC filtre içerir	RC filtre (AC)	RC5-1 (24...440 V)	RC5-1 (24...440 V)
	Transil diyot (DC)	RT5 (24...264 V)	RT5 (24...264 V)

Aşırı yük röleleri			
Termik röleler	Sınıf 10 (TA42DU ... TA80DU için 10A veya 20)	T16	TF42 (0.10...38 A)
Elektronik röleler	Sınıf 10E, 20E, 30E	E16DU (0.1...18.9 A)	EF19 (0.10...18.9 A)
Termik röleler için aksesuarlar	Uzaktan açtırma bobini	—	EF19 (0.10...18.9 A)
	Uzaktan reset bobini	—	EF45 (9...45 A)
	Bağımsız montaj kiti	—	E45DU (9...45 A)
		—	DB80, DB45E, DB80E

Motor koruma şalterleri			
Motor koruma şalterleri	Termik / manyetik koruma	Sınıf 10	MS116 sınıf 10A için (0.10...32 A) Ics, 50 kA'e kadar
		Sınıf 20	MS132 (0.10...32 A) Ics, 100 kA'e kadar
	Manyetik koruma		MS450 (40...50 A) Ics, 50 kA'e kadar
			MS497 (11...100 A) Ics, 100 kA'e kadar
			MS451 (11...50 A) Ics, 50 kA'e kadar
			MO450 (16...50 A) Ics, 50 kA'e kadar
			MO496 (16...100 A) Ics, 100 kA'e kadar
Aksesuarlar	Kontaktör bağlantı kiti	BEA16-3	BEA16-4 BEA38-4
	Yardımcı açtırma üniteleri, yardımcı kontaklar, busbar'lar	HKF1, HK1, UA1, AA1, PS1, S1, SK1 CK1 (Sadece MS132)	HK4, HKS4, UA4, AA4, PS4, S4, SK4



22	30	37	45	55	75	90	110	140	160	200	250	315	400	—	475	560	—
40	60	60	60	75	100	125	150	200	250	350	400	500	600	—	800	900	—
A50	A63	A75	A95	A110	A145	A185	A210	A260	A300	AF400	AF460	AF580	AF750	AF1250	AF1350	AF1650	AF2050
AE50	AE63	AE75	AE95	AE110	AF145	AF185	AF210	AF260	AF300	AF400	AF460	AF580	AF750	AF1250	AF1350	AF1650	AF2050
AF50	AF63	AF75	AF95	AF110	AF145	AF185	AF210	AF260	AF300	AF400	AF460	AF580	AF750	AF1250	AF1350	AF1650	AF2050
50	65	75	96	110	145	185	210	260	305	400	460	580	750	—	860	1050	—
100	115	125	145	160	250	275	350	400	500	600	700	800	1050	1260	1350	1650	2050
80	90	105	125	140	230	250	300	350	400	550	650	750	900	1210	1350	1650	2100
2	—	3	—	—	4	—	—	5	—	—	6	—	7	—	—	8	—

CA5-01 (1 x N.C.) (1 x N.O. + 1 x N.C.)	CAL18-11 (1 x N.O. + 1 x N.C.)					
Çekmede gecikmeli Düşmede gecikmeli						
		VM300H / VM300V		VM750H / VM750V		VM1650H
VE5-2	VE5-2					
BEM75-30	BEM110-30	BEM185-30	BEM300-30	BEM460-30	BEM750-30	
RV5 (24...440 V)	RV5 (24...440 V)					
RC5-2 (24...440 V)	RC5-2 (24...440 V)					
RT5 (24...264 V)	RT5 (24...264 V)					

TA75DU (18...80 A)	TA80DU (29...80 A) TA110DU (65...110 A)	TA200DU (66...200 A)	TA450DU/SU (130...310 A) SU için sınıf 30			
E80DU (27...80 A)	E140DU (50...140 A)	E200DU (60...200 A)	E320DU (100...320 A) DS25-A DS25-A DT450/A	E500DU (150...500 A)	E800DU (250...800 A)	E1250DU (375...1250 A)
	DB80, DB200, D140E	DB200				

	<b>Devre kesiciler</b>				
MS495 (28...100 A) Ics, 50 kA'e kadar					
		Tmax devre kesiciler ve aksesuarları			
MS496 (28...100 A) Ics, 100 kA'e kadar					
kA'e kadar MO495 (40...100 A) Ics, 50 kA'e kadar					
100 kA'e kadar					
BEA50/BEA450, BEA75/BEA495					



# Kontaktörler

## Mini kontaktörler

### B6/B7 serisi mini kontaktörler

Anma gücü 380V AC (kW)	Anma akımı (A)	Termik akım AC1 Ith (A)	Yardımcı kontak	Tipi	Kodu	Fiyatı TL/Adet
<b>AC kumanda devresi, vida bağlantılı</b>						
4	9	20	1NA	B6-30-10	GJL1211001RX10X	31,20
4	9	20	1NK	B6-30-01	GJL1211001RX01X	31,20
5,5	12	20	1NA	B7-30-10	GJL1311001RX10X	36,40
5,5	12	20	1NK	B7-30-01	GJL1311001RX01X	36,40
<b>DC kumanda devresi, vida bağlantılı</b>						
4	9	20	1NA	BC6-30-10	GJL1213001RX10X	37,50
4	9	20	1NK	BC6-30-01	GJL1213001RX01X	37,50
5,5	12	20	1NA	BC7-30-10	GJL1313001RX10X	43,70
5,5	12	20	1NK	BC7-30-01	GJL1313001RX01X	43,70



B7 kontaktör

### K6 serisi yardımcı kontaktörler

Anma akımı AC-15 (A)	Kontak düzeni	Tipi	Kodu	Fiyatı TL/Adet
<b>AC kumanda devresi, vida bağlantılı</b>				
3	4NA	K6 40 E	GJH1211001RX40X	35,50
3	3NA+1NK	K6 31 Z	GJH1211001RX31X	35,50
3	2NA+2NK	K6 22 Z	GJH1211001RX22X	35,50
<b>DC kumanda devresi, vida bağlantılı</b>				
3	4NA	KC 6 40 E	GJH1213001RX40X	42,20
3	3NA+1NK	KC 6 31 Z	GJH1213001RX31X	42,20
3	2NA+2NK	KC 6 22 Z	GJH1213001RX22X	42,20



K6 - 40E

### Yardımcı kontak blokları

Kontak düzeni	Kullanılan kontaktör tipi	Montaj	Tipi	Kodu	Fiyatı TL/Adet
1NA+1NK	K6	Kenarına	CA 6-11 K	GJL1201317R0001	13,20
1NA+1NK	B6-B7/10	Kenarına	CA 6-11 M	GJL1201317R0003	13,20
1NA+1NK	B6-B7/01	Kenarına	CA 6-11 N	GJL1201317R0004	13,20
1NA+1NK	K6	Üzerine	CAF 6-11 K	GJL1201330R0001	13,20
2NA	K6	Üzerine	CAF 6-20 K	GJL1201330R0005	13,20
1NA+1NK	B6-B7/10	Üzerine	CAF 6-11 M	GJL1201330R0003	13,20
2NA	B6-B7/10	Üzerine	CAF 6-20 M	GJL1201330R0007	13,20
1NA+1NK	B6-B7/01	Üzerine	CAF 6-11 N	GJL1201330R0004	13,20
2NA	B6-B7/01	Üzerine	CAF 6-20 N	GJL1201330R0008	13,20



Yardımcı kontak blokları  
B/K serisi

\* CA6 ile CAF6 aynı anda takılamaz.

### B6-7, BC6-7, K6, KC bobin gerilimleri ve kodları

AC		DC	
Gerilim (V) 50Hz	Kod xx	Gerilim (V) 60Hz	Kod xx
24	0..1	12	0..7
42	0..2	24	0..1
48	0..3	42	0..2
110...127	8..4	48	1..6
220...240	8..0	60	0..3
380...415	8..5	110...125	0..4
		220...240	0..5

### AS / NS bobin gerilimleri ve kodları

Gerilim (V) 50Hz	Gerilim (V) 60Hz	Kod xx
24	24	20
110	110	23
-	120	16
230	230	26

# Kontaktörler

## AS serisi kontaktörler



AS09-30-10

### AS serisi AC kontaktörler; 3 kutuplu

Anma gücü 3x380V/50Hz (kw)	AC3 anma akımı (A)	AC1 termik akım Ith (A)	Yardımcı kontak	Tipi	Kodu	Fiyatı TL/Adet
<b>AC kumanda devresi</b>						
4	9	22	1NA	AS09-30-10	1SBL101001MXX10	41,30
4	9	22	1NK	AS09-30-01	1SBL101001MXX01	41,30
5.5	12	24	1NA	AS12-30-10	1SBL111001MXX10	44,20
5.5	12	24	1NK	AS12-30-01	1SBL111001MXX01	44,20
7.5	15.5	24	1NA	AS16-30-10	1SBL121001MXX10	48,30
7.5	15.5	24	1NK	AS16-30-01	1SBL121001MXX01	48,30

## NS serisi yardımcı kontaktörler

### NS serisi yardımcı kontaktörler

Termik akım Ith (A)	Kontak düzeni	Tipi	Kodu	Fiyatı TL/Adet
<b>AC kumanda devresi</b>				
10	2NA+2NK	NS22E	1SBH101001MXX22	39,20
10	3NA+1NK	NS31E	1SBH101001MXX31	39,20
10	4NA	NS40E	1SBH101001MXX40	39,20
10	4NA+4NK	NS44E	1SBH101001MXX44	50,90
10	5NA+3NK	NS53E	1SBH101001MXX53	50,90
10	6NA+2NK	NS62E	1SBH101001MXX62	50,90
10	7NA+1NK	NS71E	1SBH101001MXX71	50,90
10	8NA	NS80E	1SBH101001MXX80	50,90



### T16 serisi termik röleler (AS/ASL ve B6/B7 serisi için)

Akım ayar sahası (A)	Birlikte kullanılacak kontaktör tipi	Tipi	Kodu	Fiyatı TL/Adet
0.10-0.13	AS/ASL-B6/B7	T16-0.13	1SAZ711201R1005	59,10
0.13-0.17	AS/ASL-B6/B7	T16-0.17	1SAZ711201R1008	59,10
0.17-0.23	AS/ASL-B6/B7	T16-0.23	1SAZ711201R1009	59,10
0.23-0.31	AS/ASL-B6/B7	T16-0.31	1SAZ711201R1013	59,10
0.31-0.41	AS/ASL-B6/B7	T16-0.41	1SAZ711201R1014	59,10
0.41-0.55	AS/ASL-B6/B7	T16-0.55	1SAZ711201R1017	59,10
0.55-0.74	AS/ASL-B6/B7	T16-0.74	1SAZ711201R1021	59,10
0.74-1	AS/ASL-B6/B7	T16-1.0	1SAZ711201R1023	59,10
1-1.3	AS/ASL-B6/B7	T16-1.3	1SAZ711201R1025	59,10
1.3-1.7	AS/ASL-B6/B7	T16-1.7	1SAZ711201R1028	59,10
1.7-2.3	AS/ASL-B6/B7	T16-2.3	1SAZ711201R1031	59,10
2.3-3.1	AS/ASL-B6/B7	T16-3.1	1SAZ711201R1033	59,10
3.1-4.2	AS/ASL-B6/B7	T16-4.2	1SAZ711201R1035	59,10
4.2-5.7	AS/ASL-B6/B7	T16-5.7	1SAZ711201R1038	59,10
5.7-7.6	AS/ASL-B6/B7	T16-7.6	1SAZ711201R1040	59,10
7.6-10	AS/ASL-B6/B7	T16-10	1SAZ711201R1043	59,10
10-13	AS/ASL-B6/B7	T16-13	1SAZ711201R1045	59,10
13-16	AS/ASL-B6/B7	T16-16	1SAZ711201R1047	59,10



T16



DB16



### T16 serisi termik röle için bağımsız montaj kiti

Birlikte kullanılacak termik tipi	Tipi	Kodu	Fiyatı TL/Adet
T16	DB16	1SAZ701901R0001	25,00

# Kontaktörler

## AS serisi kontaktörler için aksesuarlar



CA3-10

### Yardımcı kontak blokları

Kontak düzeni	Birlikte kullanılacak kontaktör tipi	Montaj	Tipi	Kodu	Fiyatı TL/Adet
1NA	AS	Üzerine	CA3-10	1SBN011010T1010	8,30
1NK	AS	Üzerine	CA3-01	1SBN011010T1001	8,30



VM3

### Mekanik kilit ünitesi

Solda kullanılacak kontaktör tipi	Sağda kullanılacak kontaktör tipi	Tipi	Kodu	Fiyatı TL/Adet
AS	AS	VM3	1SBN031005T1000	9,10



RV5

### RC filtre

Birlikte kullanılacak kontaktör tipi	Kontrol gerilimi	Tipi	Kodu	Fiyatı TL/Adet
AS	24...50V AC/DC	RV5/50	1SBN050010R1000	41,40
AS	110...250V AC/DC	RV5/250	1SBN050010R1002	41,40



BEA16-3

### Motor koruma şalteri için bağlantı parçası

Birlikte kullanılacak kontaktör tipi	Motor koruma şalteri tipi	Tipi	Kodu	Fiyatı TL/Adet
AS	MS116 & MS132	BEA16-3	1SBN081006T1000	13,90



BER16C-3

### Enversör yolverici için bağlantı kiti

Kullanılacak kontaktör tipi	Mekanik kilit ünitesi	Tipi	Kodu	Fiyatı TL/Adet
2xAS	VM3 (opsiyonel)	BER16C-3	1SBN081012R1000	27,20

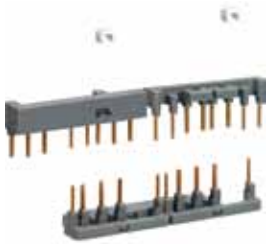

BEY16C-3

### Yıldız-üçgen yolverici için bağlantı kiti

Kullanılacak kontaktör tipi			Mekanik kilit ünitesi	Tipi	Kodu	Fiyatı TL/Adet
Hat	Üçgen	Yıldız				
AS09	AS09	AS09	VM3 (opsiyonel)	BEY16C-3	1SBN081018R2000	35,50
AS12	AS12	AS09	VM3 (opsiyonel)	BEY16C-3	1SBN081018R2000	35,50

# Yeni nesil motor kontrol ve koruma ürünleri 4-18,5 kw/400V

YENİ

## AF serisi kontaktörler

- 4 - 18,5 kw 400V AC-3 ve AC-1 50A'e kadar
- Aynı kontaktör ile AC/DC kontrol gerilimi
- Sadece 4 bobin seçeneği ile 24 - 500V 50/60Hz AC ve 20-500V DC
- Dahili sönümlenme elemanı
- %30 - %80 arasında daha düşük enerji tüketimi
- Farklı noktalardan bobin besleme opsiyonu
- Sessiz çalışma



## TF42 serisi termik röleler

- 38/40A (AC-3)'e kadar
- Aşırı yük koruma - Açma sınıfı 10
- Faz kaybı hassasiyeti
- Ayarlanabilir aşırı yük açma akımı
- Otomatik ve manuel reset
- Test ve stop fonksiyonu

## EF19 ve EF45 elektronik termik röleler

- 0.1 - 45A akım aralığı
- Aşırı yük koruma - Açma sınıfı 10E, 20E, 30E
- Faz kaybı hassasiyeti
- Ayarlanabilir aşırı yük açma akımı
- Otomatik ve manuel reset



# Motor yolverme çözümleri

## Kontrol ve koruma

### Motor Koruma Şalteri - Kontaktör Kombinasyonu

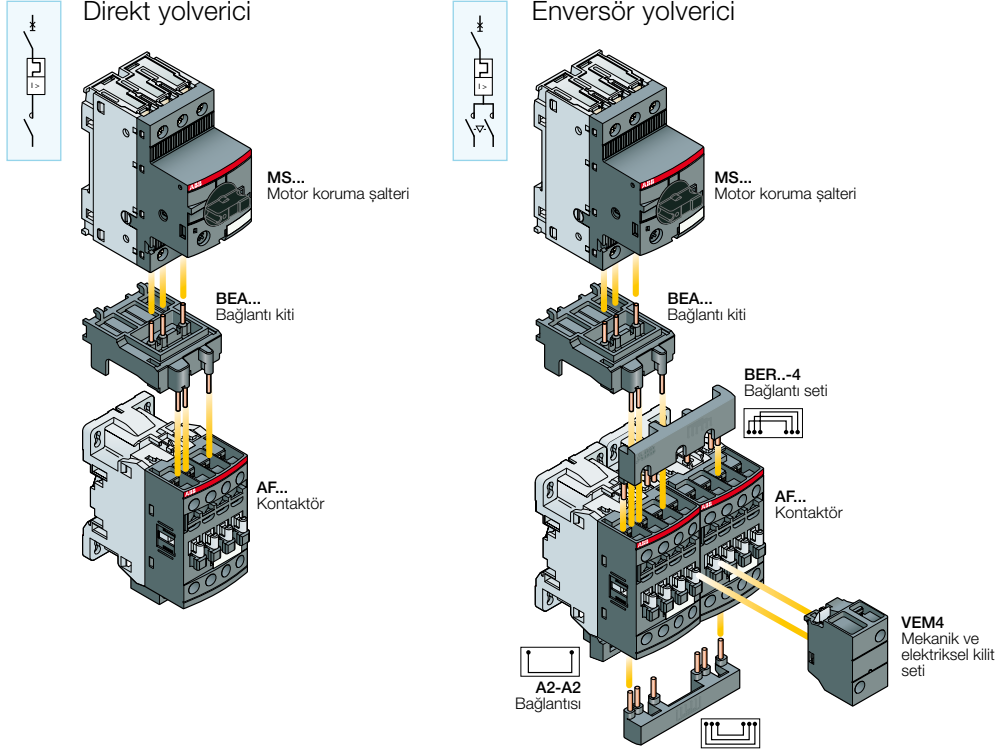

### Termik Röle - Kontaktör Kombinasyonu

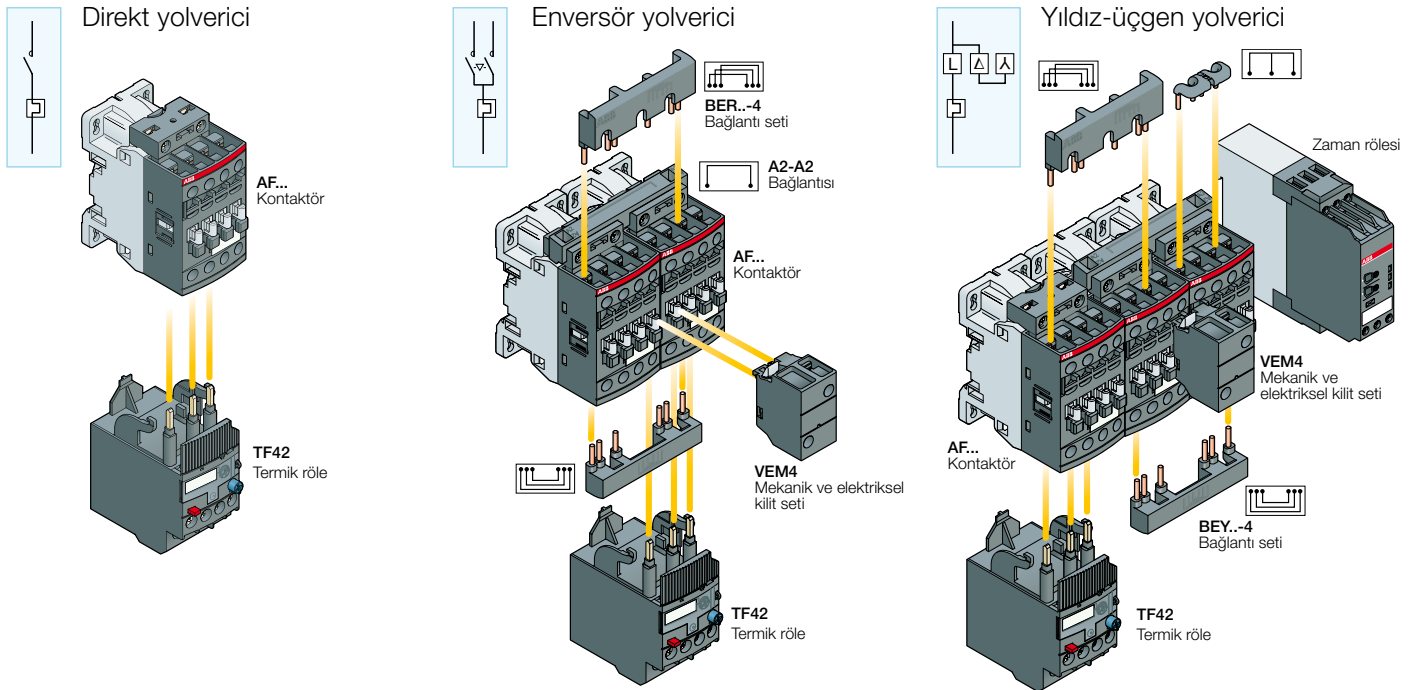

VEM4 mekanik ve elektriksel kilit seti : VM4 mekanik kilit ünitesi, iki adet sabitleme klipsi ve VE4 elektriksel kilit ünitesinden oluşmaktadır.



# Kontaktörler

## Yeni nesil AF serisi kontaktörler - AC/DC kontrol gerilimi

### AF serisi kontaktörler - (100-250V 50/60Hz AC/DC kontrol gerilimi)

Anma gücü (kw)	AC3 Anma akımı (A)	AC1 Termik akım Ith (A)	Yardımcı kontak	Tipi	Kodu	Fiyatı TL/Adet
4	9	25	1NA	AF09-30-10	1SBL137001R1310	50,70
4	9	25	1NK	AF09-30-01	1SBL137001R1301	50,70
5.5	12	28	1NA	AF12-30-10	1SBL157001R1310	53,60
5.5	12	28	1NK	AF12-30-01	1SBL157001R1301	53,60
7.5	18	30	1NA	AF16-30-10	1SBL177001R1310	60,70
7.5	18	30	1NK	AF16-30-01	1SBL177001R1301	60,70
11	26	45	-	AF26-30-00	1SBL237001R1300	79,10
15	32	50	-	AF30-30-00	1SBL277001R1300	129,00
18.5	38	50	-	AF38-30-00	1SBL297001R1300	164,00



AF09-30-10



AF38-30-00

### AF serisi kontaktörler - (24-60V 50/60Hz AC / 20-60V DC kontrol gerilimi)

Anma gücü (kw)	AC3 Anma akımı (A)	AC1 Termik akım Ith (A)	Yardımcı kontak	Tipi	Kodu	Fiyatı TL/Adet
4	9	25	1NA	AF09-30-10	1SBL137001R1110	63,30
4	9	25	1NK	AF09-30-01	1SBL137001R1101	63,30
5.5	12	28	1NA	AF12-30-10	1SBL157001R1110	67,00
5.5	12	28	1NK	AF12-30-01	1SBL157001R1101	67,00
7.5	18	30	1NA	AF16-30-10	1SBL177001R1110	77,00
7.5	18	30	1NK	AF16-30-01	1SBL177001R1101	77,00
11	26	45	-	AF26-30-00	1SBL237001R1100	97,00
15	32	50	-	AF30-30-00	1SBL277001R1100	161,00
18.5	38	50	-	AF38-30-00	1SBL297001R1100	205,00

### AF-Z serisi kontaktörler - (24-60V 50/60Hz AC / 20-60V DC kontrol gerilimi), düşük enerji tüketimli bobin (24V DC, 1.7 W)

Anma gücü (kw)	AC3 Anma akımı (A)	AC1 Termik akım Ith (A)	Yardımcı kontak	Tipi	Kodu	Fiyatı TL/Adet
4	9	25	1NA	AF09Z-30-10	1SBL136001R2110	72,90
4	9	25	1NK	AF09Z-30-01	1SBL136001R2101	72,90
5.5	12	28	1NA	AF12Z-30-10	1SBL156001R2110	77,10
5.5	12	28	1NK	AF12Z-30-01	1SBL156001R2101	77,10
7.5	18	30	1NA	AF16Z-30-10	1SBL176001R2110	87,10
7.5	18	30	1NK	AF16Z-30-01	1SBL176001R2101	87,10
11	26	45	-	AF26Z-30-00	1SBL236001R2100	112,00
15	32	50	-	AF30Z-30-00	1SBL276001R2100	184,00
18.5	38	50	-	AF38Z-30-00	1SBL296001R2100	233,00

\* AF ve AF-Z serisi kontaktörler dahili sönmüleme elemanı içermektedir.

\* Diğer bobin seçenekleri için satış ofisine danışınız.



# Yardımcı kontaktörler

## Yeni nesil NF serisi yardımcı kontaktörler - AC/DC kontrol gerilimi



### NF serisi yardımcı kontaktörler - (100-250V 50/60Hz AC/DC kontrol gerilimi)

Termik akım Ith (A)	Kontakt düzeni	Tipi	Kodu	Fiyatı TL/Adet
16	2NA+2NK	NF22E	1SBH137001R1322	47,00
16	3NA+1NK	NF31E	1SBH137001R1331	47,00
16	4NA	NF40E	1SBH137001R1340	47,00
16	4NA+4NK	NF44E	1SBH137001R1344	64,80
16	5NA+3NK	NF53E	1SBH137001R1353	64,80
16	6NA+2NK	NF62E	1SBH137001R1362	64,80
16	7NA+1NK	NF71E	1SBH137001R1371	64,80
16	8NA	NF80E	1SBH137001R1380	64,80



NF22E



NF44E

### NF serisi yardımcı kontaktörler - (24-60V 50/60Hz AC / 20-60V DC kontrol gerilimi)

Termik akım Ith (A)	Kontakt düzeni	Tipi	Kodu	Fiyatı TL/Adet
16	2NA+2NK	NF22E	1SBH137001R1122	58,70
16	3NA+1NK	NF31E	1SBH137001R1131	58,70
16	4NA	NF40E	1SBH137001R1140	58,70
16	4NA+4NK	NF44E	1SBH137001R1144	98,90
16	5NA+3NK	NF53E	1SBH137001R1153	98,90
16	6NA+2NK	NF62E	1SBH137001R1162	98,90
16	7NA+1NK	NF71E	1SBH137001R1171	98,90
16	8NA	NF80E	1SBH137001R1180	98,90

### NF-Z serisi yardımcı kontaktörler - (24-60V 50/60Hz AC / 20-60V DC kontrol gerilimi), düşük enerji tüketimli bobin (24V DC, 1.7 W)

Termik akım Ith (A)	Kontakt düzeni	Tipi	Kodu	Fiyatı TL/Adet
16	2NA+2NK	NFZ22E	1SBH136001R2122	74,70
16	3NA+1NK	NFZ31E	1SBH136001R2131	74,70
16	4NA	NFZ40E	1SBH136001R2140	74,70
16	4NA+4NK	NFZ44E	1SBH136001R2144	128,00
16	5NA+3NK	NFZ53E	1SBH136001R2153	128,00
16	6NA+2NK	NFZ62E	1SBH136001R2162	128,00
16	7NA+1NK	NFZ71E	1SBH136001R2171	128,00
16	8NA	NFZ80E	1SBH136001R2180	128,00

\* NF ve NF-Z serisi yardımcı kontaktörler dahili sönmüleme elemanı içermektedir.

\* Diğer bobin seçenekleri için satış ofisine başvurunuz.

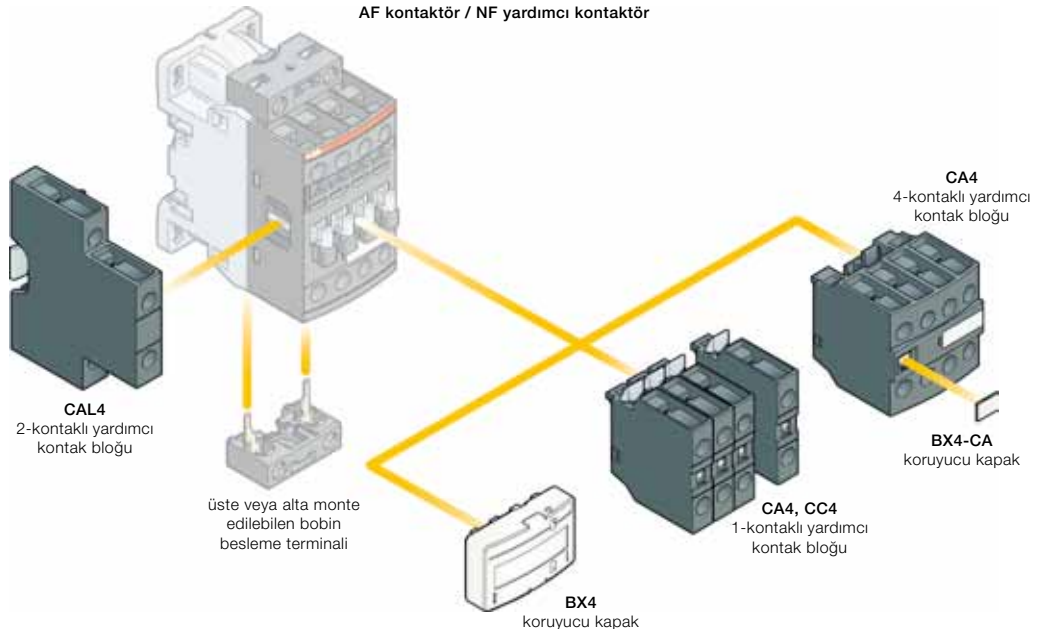

## Kontaktörler

## AF serisi kontaktörler ve NF serisi yardımcı kontaktörler için aksesuarlar

## Yardımcı kontak blokları



CA4-10



CA4-11



CAT4-11M



VM4

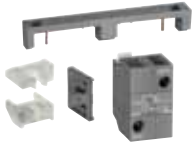

VEM4

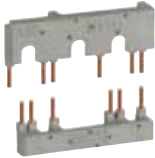

BER16-4

Kontakt düzeni	Birlikte kullanılacak kontaktör tipi	Montaj	Tipi	Kodu	Fiyatı TL/Adet
1NA	AF09...AF38 / NF	Üzerine	CA4-10	1SBN010110R1010	9,10
1NK	AF09...AF38 / NF	Üzerine	CA4-01	1SBN010110R1001	9,10
1NA+1NK	AF09...AF38 / NF	Kenarına	CAL4-11	1SBN010120R1011	16,20
2NA+2NK	AF09...AF16-30-10	Üzerine	CA4-22M	1SBN010140R1122	26,40
3NA+1NK	AF09...AF16-30-10	Üzerine	CA4-31M	1SBN010140R1131	26,40
1NA+3NK	AF09...AF16-30-10	Üzerine	CA4-13M	1SBN010140R1113	26,40
4NK	AF09...AF16-30-10	Üzerine	CA4-04M	1SBN010140R1104	26,40
2NA+2NK	AF09...AF16-30-01	Üzerine	CA4-22U	1SBN010140R1322	26,40
3NA+1NK	AF09...AF16-30-01	Üzerine	CA4-31U	1SBN010140R1331	26,40
4NA	AF09...AF16-30-01	Üzerine	CA4-40U	1SBN010140R1340	26,40
2NA+2NK	AF26...AF38-30-00	Üzerine	CA4-22E	1SBN010140R1022	26,40
3NA+1NK	AF26...AF38-30-00	Üzerine	CA4-31E	1SBN010140R1031	26,40
4NA	AF26...AF38-30-00	Üzerine	CA4-40E	1SBN010140R1040	26,40
4NK	AF26...AF38-30-00	Üzerine	CA4-04E	1SBN010140R1004	26,40
2NA+2NK	NF	Üzerine	CA4-22N	1SBN010140R1222	26,40
3NA+1NK	NF	Üzerine	CA4-31N	1SBN010140R1231	26,40
1NA+3NK	NF	Üzerine	CA4-13N	1SBN010140R1213	26,40
4NA	NF	Üzerine	CA4-40N	1SBN010140R1240	26,40
4NK	NF40E	Üzerine	CA4-04N	1SBN010140R1204	26,40

## Özel tip yardımcı kontak blokları (A1/A2 bobin besleme terminali içerir)

Kontakt düzeni	Birlikte kullanılacak kontaktör tipi	Montaj	Tipi	Kodu	Fiyatı TL/Adet
1NA+1NK	AF09...AF16-30-10	Üzerine	CAT4-11M	1SBN010151R1111	24,80
1NA+1NK	AF09...AF16-30-01	Üzerine	CAT4-11U	1SBN010151R1311	24,80
1NA+1NK	AF26...AF38-30-00	Üzerine	CAT4-11E	1SBN010151R1011	24,80

## Mekanik kilit seti

Birlikte kullanılacak kontaktör tipi	Tipi	Kodu	Fiyatı TL/Adet
AF09...AF38	VM4	1SBN030105T1000	18,80

## Mekanik ve elektriksel kilit seti

Birlikte kullanılacak kontaktör tipi	Tipi	Kodu	Fiyatı TL/Adet
AF09...AF16, AF26...AF38	VEM4	1SBN030111R1000	41,30

## Bağlantı kiti

Tanımı	Birlikte kullanılacak kontaktör tipi	Tipi	Kodu	Fiyatı TL/Adet
MS116 ve MS132 için bağlantı kiti	AF09...AF16	BEA16-4	1SBN081306T1000	18,90
MS116 ve MS132-0.16...MS132-10 için bağlantı kiti	AF26...AF38	BEA26-4	1SBN082306T1000	22,30
MS132-12 ... MS132-32 için bağlantı kiti	AF26...AF38	BEA38-4	1SBN082306T2000	22,30
Enversör bağlantı kiti	AF09...AF16	BER16-4	1SBN081311R1000	37,60
Enversör bağlantı kiti	AF26...AF38	BER38-4	1SBN082311R1000	51,80
Yıldız-üçgen bağlantı kiti	AF09...AF16	BEY16-4	1SBN081313R2000	48,80
Yıldız-üçgen bağlantı kiti	AF26...AF38	BEY38-4	1SBN082713R2000	81,00



# Termik röleler

## Yeni nesil TF42 serisi termik röleler



### TF42 serisi termik röleler

Akım ayar sahası (A)	Birlikte kullanılacak kontaktör tipi	Tipi	Kodu	Fiyatı TL/Adet
0.10-0.13	AF09...AF38	TF42-0.13	1SAZ721201R1005	58,20
0.13-0.17	AF09...AF38	TF42-0.17	1SAZ721201R1008	58,20
0.17-0.23	AF09...AF38	TF42-0.23	1SAZ721201R1009	58,20
0.23-0.31	AF09...AF38	TF42-0.31	1SAZ721201R1013	58,20
0.31-0.41	AF09...AF38	TF42-0.41	1SAZ721201R1014	58,20
0.41-0.55	AF09...AF38	TF42-0.55	1SAZ721201R1017	58,20
0.55-0.74	AF09...AF38	TF42-0.74	1SAZ721201R1021	58,20
0.74-1	AF09...AF38	TF42-1.0	1SAZ721201R1023	58,20
1-1.3	AF09...AF38	TF42-1.3	1SAZ721201R1025	58,20
1.3-1.7	AF09...AF38	TF42-1.7	1SAZ721201R1028	58,20
1.7-2.3	AF09...AF38	TF42-2.3	1SAZ721201R1031	58,20
2.3-3.1	AF09...AF38	TF42-3.1	1SAZ721201R1033	58,20
3.1-4.2	AF09...AF38	TF42-4.2	1SAZ721201R1035	58,20
4.2-5.7	AF09...AF38	TF42-5.7	1SAZ721201R1038	58,20
5.7-7.6	AF09...AF38	TF42-7.6	1SAZ721201R1040	58,20
7.6-10	AF09...AF38	TF42-10	1SAZ721201R1043	58,20
10-13	AF09...AF38	TF42-13	1SAZ721201R1045	58,20
13-16	AF09...AF38	TF42-16	1SAZ721201R1047	58,60
16-20	AF09...AF38	TF42-20	1SAZ721201R1049	58,60
20-24	AF09...AF38	TF42-24	1SAZ721201R1051	58,60
24-29	AF09...AF38	TF42-29	1SAZ721201R1052	75,80
29-35	AF09...AF38	TF42-35	1SAZ721201R1053	75,80
35-38	AF09...AF38	TF42-38	1SAZ721201R1055	94,50



TF42



DB42

YENİ

### TF42 serisi termik röle için bağımsız montaj kiti

Birlikte kullanılacak termik tipi	Tipi	Kodu	Fiyatı TL/Adet
TF42	DB42	1SAZ701902R0001	45,00

### EF19 ve EF45 serisi elektronik termik röleler

Akım ayar sahası (A)	Birlikte kullanılacak kontaktör tipi	Tipi	Kodu	Fiyatı TL/Adet
0.1-0.32	AF09...AF26	EF19-0.32	1SAX121001R1101	183,00
0.3-1	AF09...AF26	EF19-1.0	1SAX121001R1102	183,00
0.8-2.7	AF09...AF26	EF19-2.7	1SAX121001R1103	183,00
1.9-6.3	AF09...AF26	EF19-6.3	1SAX121001R1104	198,00
5.7-18.9	AF09...AF26	EF19-18.9	1SAX121001R1105	198,00
9.0-30	AF26...AF38	EF45-30	1SAX221001R1101	259,00
15.0-45	AF26...AF38	EF45-45	1SAX221001R1102	293,00

\* TF42 termik röleler ile EF19 ve EF45 elektronik termik röleler sadece AF serisi kontaktörler ile birlikte kullanılır.



EF19



EF45

# Kontaktörler

## A ve AF serisi kontaktörler



A9 - 30 - 10



A26 - 30 - 10



A210 - 30 - 10

### A/AF serisi kontaktörler, 3 kutuplu

Anma gücü 3x380V/50Hz (kW)	AC3 anma akımı (A)	AC1 termik akım Ith (A)	Yardımcı kontak	Tipi	Kodu	Fiyatı TL/Adet
<b>AC kumanda devresi</b>						
4	9	25	1NA	A 9 -30-10	1SBL141001RXX10	55,80
4	9	25	1NK	A 9 -30-01	1SBL141001RXX01	55,80
5.5	12	27	1NA	A 12-30-10	1SBL161001RXX10	58,90
5.5	12	27	1NK	A 12-30-01	1SBL161001RXX01	58,90
7.5	16	30	1NA	A 16-30-10	1SBL181001RXX10	66,90
7.5	16	30	1NK	A 16-30-01	1SBL181001RXX01	66,90
11	26	45	1NA	A 26-30-10	1SBL241001RXX10	87,00
11	26	45	1NK	A 26-30-01	1SBL241001RXX01	87,00
15	30	55	1NA	A 30-30-10	1SBL281001RXX10	141,00
15	30	55	1NK	A 30-30-01	1SBL281001RXX01	141,00
18.5	40	60	1NA	A 40-30-10	1SBL321001RXX10	180,00
18.5	40	60	1NK	A 40-30-01	1SBL321001RXX01	180,00
22	50	100	1NA+1NK	A 50-30-11	1SBL351001RXX11	268,00
30	63	115	1NA+1NK	A 63-30-11	1SBL371001RXX11	351,00
37	75	125	1NA+1NK	A 75-30-11	1SBL411001RXX11	413,00
45	95	145	1NA+1NK	A 95-30-11	1SFL431001RXX11	508,00
55	110	160	1NA+1NK	A 110-30-11	1SFL451001RXX11	839,00
75	145	250	1NA+1NK	A 145-30-11	1SFL471001RXX11	935,00
90	185	275	1NA+1NK	A 185-30-11	1SFL491001RXX11	1.212,00
110	210	350	1NA+1NK	A 210-30-11	1SFL511001RXX11	1.251,00
140	260	400	1NA+1NK	A 260-30-11	1SFL531001RXX11	2.365,00
160	300	500	1NA+1NK	A 300-30-11	1SFL551001RXX11	2.474,00
200	400	600	1NA+1NK	AF 400-30-11	1SFL577001RXX11	3.196,00
250	460	700	1NA+1NK	AF 460-30-11	1SFL597001RXX11	5.199,00
315	580	800	1NA+1NK	AF 580-30-11	1SFL617001RXX11	6.261,00
400	750	1050	1NA+1NK	AF 750-30-11	1SFL637001RXX11	8.283,00
-	-	1260	1NA+1NK	AF 1250-30-11	1SFL647001RXX11	8.654,00
475	860	1350	1NA+1NK	AF 1350-30-11	1SFL657001RXX11	9.965,00
560	1050	1650	1NA+1NK	AF 1650-30-11	1SFL677001RXX11	14.869,00
-	-	2050	1NA+1NK	AF 2050-30-11	1SFL707001RXX11	18.586,00

\* AF tipi kontaktör AC ve DC kumanda devrelerinde kullanılabilir.

## N serisi yardımcı kontaktörler

### N serisi yardımcı kontaktörler

Termik akım Ith (A)	Kontak düzeni	Tipi	Kodu	Fiyatı TL/Adet
<b>AC kumanda devresi</b>				
16	2NA+2NK	N22 E	1SBH141001RXX22	51,70
16	3NA+1NK	N31 E	1SBH141001RXX31	51,70
16	4NA	N40 E	1SBH141001RXX40	51,70
16	4NA+4NK	N44 E	1SBH141001RXX44	71,20
16	5NA+3NK	N53 E	1SBH141001RXX53	71,20
16	6NA+2NK	N62 E	1SBH141001RXX62	71,20
16	7NA+1NK	N71 E	1SBH141001RXX71	71,20
16	8NA	N80 E	1SBH141001RXX80	71,20



N 40 E

### A9... A300/N bobin gerilimleri ve kodları

Gerilim (V) 50Hz	Gerilim (V) 60Hz	Kod xx
24	24	81
48	48	83
110	110...120	84
220...230	230...240	80
230...240	240...260	88
380...400	400...415	85
400...415	415...440	86

### AF400... AF1250 bobin gerilimleri ve kodları

Gerilim (V) 50/60Hz	Gerilim (V) DC	Kod xx
-	24...60	68
48...130	48...130	69
100...250	100...250	70
250...500	250...500	71

### AF1350... AF2050 bobin gerilimleri ve kodları

Gerilim (V) 50Hz	Gerilim (V) 60Hz	Kod xx
100...250	100...250	70



# Kontaktörler

## AL ve AE serisi kontaktörler



AL16-30-10



AE50-30



AE95-30

### AL/AE serisi kontaktörler, 3 kutuplu

Anma gücü 3x380V/50Hz (kw)	AC3 anma akımı (A)	AC1 termik akım Ith (A)	Yardımcı kontak	Tipi	Kodu	Fiyatı TL/Adet
<b>DC kumanda devresi</b>						
4	9	25	1NA	AL 9-30-10	1SBL143001RXX10	69,50
4	9	25	1NK	AL 9-30-01	1SBL143001RXX01	69,50
5,5	12	27	1NA	AL 12-30-10	1SBL163001RXX10	73,70
5,5	12	27	1NK	AL 12-30-01	1SBL163001RXX01	73,70
7,5	16	30	1NA	AL 16-30-10	1SBL183001RXX10	84,70
7,5	16	30	1NK	AL 16-30-01	1SBL183001RXX01	84,70
11	26	45	1NA	AL 26-30-10	1SBL243001RXX10	107,00
11	26	45	1NK	AL 26-30-01	1SBL243001RXX01	107,00
15	30	55	1NA	AL 30-30-10	1SBL283001RXX10	177,00
15	30	55	1NK	AL 30-30-01	1SBL283001RXX01	177,00
18,5	40	60	1NA	AL 40-30-10	1SBL323001RXX10	251,00
18,5	40	60	1NK	AL 40-30-01	1SBL323001RXX01	251,00
22	50	100	1NA+1NK	AE 50-30-11	1SBL359001RXX11	329,00
30	63	115	1NA+1NK	AE 63-30-11	1SBL379001RXX11	435,00
37	75	125	1NA+1NK	AE 75-30-11	1SBL419001RXX11	515,00
45	95	145	1NA+1NK	AE 95-30-11	1SFL439001RXX11	635,00
55	110	160	1NA+1NK	AE 110-30-11	1SFL459001RXX11	1.032,00

## NL serisi yardımcı kontaktörler



NL22E



NL80E

### NL serisi yardımcı kontaktörler

Termik akım Ith (A)	Kontak düzeni	Tipi	Kodu	Fiyatı TL/Adet
<b>DC kumanda devresi</b>				
16	2NA+2NK	NL22E	1SBH143001RXX22	92,70
16	3NA+1NK	NL31E	1SBH143001RXX31	92,70
16	4NA	NL40E	1SBH143001RXX40	92,70
16	4NA+4NK	NL44E	1SBH143001RXX44	122,00
16	5NA+3NK	NL53E	1SBH143001RXX53	122,00
16	6NA+2NK	NL62E	1SBH143001RXX62	122,00
16	7NA+1NK	NL71E	1SBH143001RXX71	122,00
16	8NA	NL80E	1SBH143001RXX80	122,00

### AL9... AL40 / AE50... AE110/NL bobin gerilimleri ve kodları

Gerilim (V) DC	Kod
12	80
24	81
42	82
48	83
50	21
60	84
75	85
110	86
125	87
220	88
240	89
250	38

# Kontaktörler

## UA serisi kompanzasyon kontaktörleri



UA 75-30-00RA

### UA-RA tipi kontaktörler

Kullanım gücü kVAr 400V (415) 50/60 Hz $q \leq 40^\circ\text{C}$	Yardımcı kontak	Tipi	Kodu	Fiyatı TL/Adet
12,5 kVAr	1 NA	UA 16-30-10 RA	1SBL181024RXX10	128,00
22 kVAr	1 NA	UA 26-30-10 RA	1SBL241024RXX10	168,00
30 kVAr	1 NA	UA 30-30-10 RA	1SBL281024RXX10	254,00
40 kVAr	-	UA 50-30-00 RA	1SBL351024RXX00	369,00
50 kVAr	-	UA 63-30-00 RA	1SBL371024RXX00	424,00
60 kVAr	-	UA 75-30-00 RA	1SBL411024RXX00	483,00
70 kVAr	-	UA 95-30-00 RA	1SFL431024RXX00	650,00
80 kVAr	-	UA 110-30-00 RA	1SFL451024RXX00	908,00

\* Bir kondansatör devreye girerken harmonik akımlarının varlığı ve şebeke geriliminin toleransı kondansatörlerin nominal akımının ( $I_n$ ) yaklaşık 1.3 katı sürekli akım akışına sebep olmaktadır. Üretim toleransına da bağlı olarak bir kondansatörün maksimum gücü nominal gücünün 1.15 katına ulaşabilir. Kontaktör (UA-RA) aşağıda belirtilen termik akımı taşıyabilecek kapasitede seçilmelidir.

\* Sipariş verirken bobin gerilimini belirtiniz.

$$I_{th} = 1.3 \times 1.15 \times I_n = 1.50 I_n$$

### UA..RA bobin gerilimleri ve kodları

Gerilim (V) 50Hz	Gerilim (V) 60Hz	Kod xx
24	24	81
48	48	83
110	110...120	84
220...230	230...240	80
230...240	240...260	88
380...400	400...415	85
400...415	415...440	86

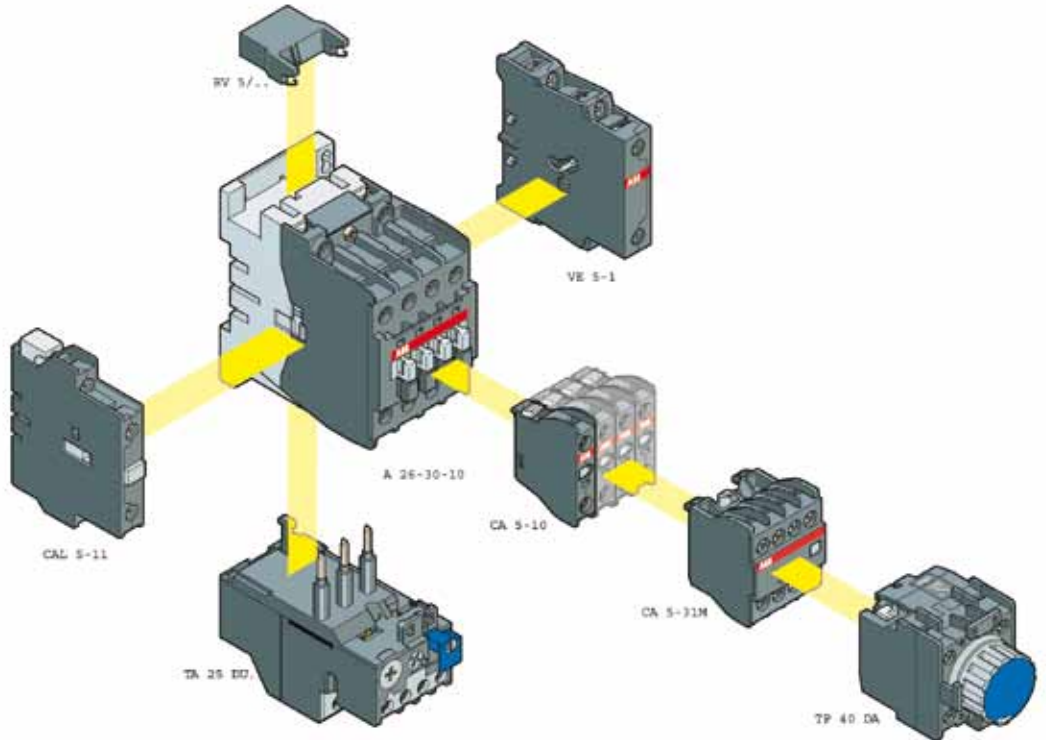

# Kontaktörler

## Kontaktörler için aksesuarlar

### Yardımcı kontak blokları A/AF/AL/AE/N/NL

Kontakt düzeni	Birlikte kullanılacak kontaktör tipi	Montaj	Tipi	Kodu	Fiyatı TL/Adet
1NA	A9...A110,AL9...AL40,AE45...AE110,N,NL	Üzerine	CA5-10	1SBN010010R1010	8,70
1NK	A9...A110,AL9...AL40,AE45...AE110,N,NL	Üzerine	CA5-01	1SBN010010R1001	8,70
1NA+1NK	A9...A75,AL9...AL40,AE45...AE75,N,NL	Kenarına	CAL5-11	1SBN010020R1011	15,30
1NA+1NK	A9...A75,N,NL	Kenarına	CAL5-11B	1SBN010420R3311	15,30
1NA+1NK	A95...AF2050,AE95...AE110	Kenarına	CAL18-11	1SBN010720R1011	16,90
1NA+1NK	A145...AF2050 (2 blok)	Kenarına (2 blok)	CAL18-11B	1SBN010720R3311	16,90
3NA+1NK	A/AL9...A/AL40	Üzerine	CA5-31M	1SBN010040R1131	25,10
2NA+2NK	A/AL9...A/AL40	Üzerine	CA5-22M	1SBN010040R1122	25,10
4NK	A/AL9...A/AL40	Üzerine	CA5-04M	1SBN010040R1104	25,10
4NA	A30...A110,AL9...AL26,AE45...AE110	Üzerine	CA5-40E	1SBN010040R1040	25,10
3NA+1NK	A30...A110,AL9...AL26,AE45...AE110	Üzerine	CA5-31E	1SBN010040R1031	25,10
2NA+2NK	A30...A110,AL9...AL26,AE45...AE110	Üzerine	CA5-22E	1SBN010040R1022	25,10
4NK	A30...A110,AL9...AL26,AE45...AE110	Üzerine	CA5-04E	1SBN010040R1004	25,10
4NA	N,NL (4kutup)	Üzerine	CA5-40N	1SBN010040R1240	25,10
2NA+2NK	N,NL (4kutup)	Üzerine	CA5-22N	1SBN010040R1222	25,10
4NK	N,NL (4kutup)	Üzerine	CA5-04N	1SBN010040R1204	25,10



Yardımcı kontak blokları

### Yedek bobin

Tanımı	Tipi	Kodu	Fiyatı TL/Adet
N,A9...A16, UA16-R	ZA 16	1SBN151410RXX06	29,30
A26...A40,UA26/30-R	ZA 40	1SBN152410RXX06	38,90
A50...A75,UA50/75-R	ZA 75	1SBN153510RXX06	58,20
A95-A110,UA95-UA100	ZA 110	1SBN154310RXX06	77,70
A145...A185	ZA 185	1SBN154710RXX06	102,00
A210...A300	ZA 300	1SBN155110RXX06	162,00
AF400...AF460	ZAF 460	1SBN155770RXX06	729,00
AF580...AF750	ZAF 750	1SBN156170RXX06	872,00
AF 1350...AF 1650**	ZAF 1650	1SBN156570RXX26	147,00
ZP 1650 PCB elektronik kart**	ZP 1650 PCB	1SBN166521R1070	1.575,00

\* Sipariş ederken bobin gerilimini yazınız.

\*\* AF1350 ... AF1650 kontaktörün bobini için; 1 adet ZAF1650 ve 1 adet ZP 1650 elektronik kart seçilmelidir.



ZA40

### Yedek ana kontak takımı

Tanımı	Tipi	Kodu	Fiyatı TL/Adet
A 50-30-11 için kontak takımı	ZL 50	1SBN163503R1000	163,00
A 63-30-11 için kontak takımı	ZL 63	1SBN163703R1000	163,00
A 75-30-11 için kontak takımı	ZL 75	1SBN164103R1000	169,00
A 95-30-11 için kontak takımı	ZL 95	1SBN164303R1000	207,00
A 110-30-11 için kontak takımı	ZL 110	1SBN164503R1000	230,00
A 145-30-11 için kontak takımı	ZL 145	1SBN164703R1000	395,00
A 185-30-11 için kontak takımı	ZL 185	1SBN164903R1000	446,00
A 210-30-11 için kontak takımı	ZL 210	1SBN165103R1000	469,00
A 260-30-11 için kontak takımı	ZL 260	1SBN165303R1000	881,00
A 300-30-11 için kontak takımı	ZL 300	1SBN165503R1000	937,00
AF 400-30-11 için kontak takımı	ZL 400	1SBN165703R1000	1.022,00
AF 460-30-11 için kontak takımı	ZL 460	1SBN165903R1000	1.155,00
AF 580-30-11 için kontak takımı	ZL 580	1SBN166103R1000	1.269,00
AF 750-30-11 için kontak takımı	ZL 750	1SBN166303R1000	1.416,00
AF 1350-30-11 için kontak takımı	ZL 1350	1SBN166503R1000	2.041,00
AF 1650-30-11 için kontak takımı	ZL 1650	1SBN166703R1000	2.455,00



Yedek ana kontak takımı

# Kontaktörler

## Kontaktörler için aksesuarlar



VE5-1

### Mekanik kilit blokları (yatay bağlı kontaktörler için)

Tip	Solda kullanılacak kontaktör tipi	Sağda kullanılacak kontaktör tipi	Tipi	Kodu	Fiyatı TL/Adet
Blok	N,A9...A40, AL9...AL40	N,A9...A40, AL9...AL40	VE 5-1	1SBN030110R1000	32,20
Blok	A50...A110, AE50...AE110	A50...A110, AE50...AE110	VE 5-2	1SBN030210R1000	39,60
Blok	A145...A300	A145...A300	VM 300H	1SFN034700R1000	48,80
Blok	A210...A300	AF400...AF460	VM 300/460H	1SFN035100R1000	102,00
Blok	AF400...AF750	AF400...AF750	VM 750H	1SFN035700R1000	136,00



TP40 DA

### Pnömatik zaman röleleri

Ayar sahası	Tip	Birlikte kullanılacak kontaktör tipi	Tipi	Kodu	Fiyatı TL/Adet
0.1-40sn	Çekmede gecikmeli Pnömatik	A9...A75, AE50...AE75	TP 40 DA	1SBN020300R1000	91,90
10-180sn	Çekmede gecikmeli Pnömatik	A9...A75, AE50...AE75	TP 180 DA	1SBN020300R1001	91,90
0.1-40sn	Düşmede gecikmeli Pnömatik	A9...A75, AE50...AE75	TP 40 IA	1SBN020301R1000	91,90
10-180sn	Düşmede gecikmeli Pnömatik	A9...A75, AE50...AE75	TP 180 IA	1SBN020301R1001	91,90



TE5S

### Elektronik zaman röleleri (yıldız üçgen uygulamaları için)

Ayar sahası	Besleme gerilimi (V)	Birlikte kullanılacak kontaktör tipi	Tipi	Kodu	Fiyatı TL/Adet
0.8-8/6-60sn	24 AC/DC	A9...AF750	TE5S-24	1SBN020010R1001	101,00
0.8-8/6-60sn	110-120 AC	A9...AF750	TE5S-120	1SBN020010R1002	101,00
0.8-8/6-60sn	220-240 AC	A9...AF750	TE5S-240	1SBN020010R1003	101,00

# Termik röleler

## TA serisi termik röleler

### TA25-110 DU 0.1-110A

Akım ayar sahası (A)	Birlikte kullanılacak kontaktör tipi	Tipi	Kodu	Fiyatı TL/Adet
3 kutuplu, sıcaklık kompanzasyonlu manuel/otomatik reset, 1NA+1NK				



TA25 DU

#### TA25-DU 0.1-32A

0.1-0.16	A9...A40	TA25 DU 0.16	1SAZ211201R1005	63,90
0.16-0.25	A9...A40	TA25 DU 0.25	1SAZ211201R1009	63,90
0.25-0.4	A9...A40	TA25 DU 0.4	1SAZ211201R1013	63,90
0.4-0.63	A9...A40	TA25 DU 0.63	1SAZ211201R1017	63,90
0.63-1	A9...A40	TA25 DU 1	1SAZ211201R1021	63,90
1-1.4	A9...A40	TA25 DU 1.4	1SAZ211201R1023	63,90
1.3-1.8	A9...A40	TA25 DU 1.8	1SAZ211201R1025	63,90
1.7-2.4	A9...A40	TA25 DU 2.4	1SAZ211201R1028	63,90
2.2-3.1	A9...A40	TA25 DU 3.1	1SAZ211201R1031	63,90
2.8-4	A9...A40	TA25 DU 4	1SAZ211201R1033	63,90
3.5-5	A9...A40	TA25 DU 5	1SAZ211201R1035	63,90
4.5-6.5	A9...A40	TA25 DU 6.5	1SAZ211201R1038	63,90
6-8.5	A9...A40	TA25 DU 8.5	1SAZ211201R1040	63,90
7.5-11	A9...A40	TA25 DU 11	1SAZ211201R1043	63,90
10-14	A9...A40	TA25 DU 14	1SAZ211201R1045	63,90
13-19	A9...A40	TA25 DU 19	1SAZ211201R1047	64,40
18-25	A9...A40	TA25 DU 25	1SAZ211201R1051	64,40
24-32	A9...A40	TA25 DU 32	1SAZ211201R1053	83,40



TA42 DU

#### TA42-110 DU 18-110A

18-25	A30...A40	TA42 DU 25	1SAZ311201R1001	94,50
22-32	A30...A40	TA42 DU 32	1SAZ311201R1002	94,50
29-42	A30...A40	TA42 DU 42	1SAZ311201R1003	94,50
18-25	A50...A75	TA75 DU 25	1SAZ321201R1001	102,00
22-32	A50...A75	TA75 DU 32	1SAZ321201R1002	102,00
29-42	A50...A75	TA75 DU 42	1SAZ321201R1003	102,00
36-52	A50...A75	TA75 DU 52	1SAZ321201R1004	104,00
45-63	A50...A75	TA75 DU 63	1SAZ321201R1005	108,00
60-80	A50...A75	TA75 DU 80	1SAZ321201R1006	232,00
29-42	A95...A110	TA80 DU 42	1SAZ331201R1003	102,00
36-52	A95...A110	TA80 DU 52	1SAZ331201R1004	104,00
45-63	A95...A110	TA80 DU 63	1SAZ331201R1005	108,00
60-80	A95...A110	TA80 DU 80	1SAZ331201R1006	232,00
65-90	A95...A110	TA110 DU 90	1SAZ411201R1001	232,00
80-110	A95...A110	TA110 DU 110	1SAZ411201R1002	255,00



TA42 DU

### TA200-450 DU 65-310A

Akım ayar sahası (A)	Birlikte kullanılacak kontaktör tipi	Tipi	Kodu	Fiyatı TL/Adet
3 kutuplu, sıcaklık kompanzasyonlu manuel/otomatik reset, 1NA+1NK				



TA200 DU

#### TA200-450 DU 65-310A

65-90	A145...A185	TA200 DU 90	1SAZ421201R1001	232,00
80-110	A145...A185	TA200 DU 110	1SAZ421201R1002	255,00
100-135	A145...A185	TA200 DU 135	1SAZ421201R1003	347,00
110-150	A145...A185	TA200 DU 150	1SAZ421201R1004	347,00
130-175	A145...A185	TA200 DU 175	1SAZ421201R1005	352,00
150-200	A145...A185	TA200 DU 200	1SAZ421201R1006	359,00
130-185	A210...A300	TA450 DU 185	1SAZ511201R1001	558,00
165-235	A210...A300	TA450 DU 235	1SAZ511201R1002	558,00
220-310	A210...A300	TA450 DU 310	1SAZ511201R1003	558,00



# Termik röleler

## E serisi elektronik termik röleler ve aksesuarlar



E200 DU

### E serisi elektronik termik röleler

Akım ayar sahası (A)	Birlikte kullanılacak kontaktör tipi	Tipi	Kodu	Fiyatı TL/Adet
----------------------	--------------------------------------	------	------	----------------

Ayarlanabilir açma sınıfı: 10-20-30

#### E200-800 DU 65-800A

65-200	A145...A185	E200 DU	1SAX511001R1101	688,00
105-320	A210...A300	E320 DU	1SAX521001R1101	869,00
170-500	AF400...AF460	E500 DU	1SAX711001R1101	1.390,00
270-800	AF580...AF750	E800 DU	1SAX811001R1101	1.720,00



E500 DU

### Termik röleler için bağlantı kiti

Birlikte kullanılacak termik tipi	Birlikte kullanılacak kontaktör tipi	Tipi	Kodu	Fiyatı TL/Adet
-----------------------------------	--------------------------------------	------	------	----------------

TA 450 DU	A145-A185	DT 450 / A185	1SAZ501901R1001	146,00
TA 450 DU	A210-A300	DT 450 / A300	1SAZ501902R1001	182,00
E 500 DU	AF400-AF460	DT 500 / AF460	1SAX701902R1011	420,00
E 800 DU	AF580-AF750	DT 800 / AF750	1SAX801902R1011	483,00



DB25



DB80

### Termik röleler için bağımsız montaj kiti

Birlikte kullanılacak termik tipi	Minimum sipariş adedi	Tipi	Kodu	Fiyatı TL/Adet
-----------------------------------	-----------------------	------	------	----------------

TA 25 DU ≤ 25	5	DB 25 / 25A	1SAZ201108R0001	22,80
TA 25 DU 32	5	DB 25 / 32A	1SAZ201108R0002	22,80
TA 42 DU ..... TA 80 DU		DB 80	1SAZ301110R0001	53,60
TA 110 DU ..... TA 200 DU		DB 200	1SAZ401110R0001	53,60

# Motor koruma şalterleri

## MS ve Tmax serisi motor koruma şalterleri

### MS116 serisi (0.1-16 A)

Termik koruma AC3 (A)	Motor gücü (kW)	Kesme kapasitesi Icu (kA) (400V)	Tipi	Kodu	Fiyatı TL/Adet
0.1-0.16	-	50	MS116-0.16	1SAM250000R1001	75,50
0.16-0.25	0.06	50	MS116-0.25	1SAM250000R1002	75,50
0.25-0.4	0.1	50	MS116-0.4	1SAM250000R1003	75,50
0.4-0.63	0.18	50	MS116-0.63	1SAM250000R1004	75,50
0.63-1	0.25	50	MS116-1	1SAM250000R1005	75,50
1-1.6	0.55	50	MS116-1.6	1SAM250000R1006	75,50
1.6-2.5	1	50	MS116-2.5	1SAM250000R1007	75,50
2.5-4	1.5	50	MS116-4	1SAM250000R1008	75,50
4-6.3	2.2	50	MS116-6.3	1SAM250000R1009	75,50
6.3-10	4	50	MS116-10	1SAM250000R1010	81,80
8-12	5.5	25	MS116-12	1SAM250000R1012	82,00
10-16	7.5	16	MS116-16	1SAM250000R1011	91,20
16-20	9	15	MS116-20	1SAM250000R1013	103,00
20-25	11	15	MS116-25	1SAM250000R1014	111,00
25-32	15	10	MS116-32	1SAM250000R1015	185,00



MS116

### MS132 serisi (0.1-32 A)

Termik koruma AC3 (A)	Motor gücü (kW)	Kesme kapasitesi Icu (kA) (400V)	Tipi	Kodu	Fiyatı TL/Adet
0.1-0.16	-	100	MS132-0.16	1SAM350000R1001	86,50
0.16-0.25	0.06	100	MS132-0.25	1SAM350000R1002	86,50
0.25-0.4	0.1	100	MS132-0.4	1SAM350000R1003	86,50
0.4-0.63	0.18	100	MS132-0.63	1SAM350000R1004	86,50
0.63-1	0.25	100	MS132-1.0	1SAM350000R1005	86,50
1-1.6	0.55	100	MS132-1.6	1SAM350000R1006	86,50
1.6-2.5	1	100	MS132-2.5	1SAM350000R1007	86,50
2.5-4	1.5	100	MS132-4.0	1SAM350000R1008	86,50
4-6.3	2.2	100	MS132-6.3	1SAM350000R1009	86,50
6.3-10	4	100	MS132-10	1SAM350000R1010	94,70
8-12	5.5	50	MS132-12	1SAM350000R1012	105,00
10-16	7.5	50	MS132-16	1SAM350000R1011	105,00
16-20	9	50	MS132-20	1SAM350000R1013	114,00
20-25	11	50	MS132-25	1SAM350000R1014	125,00
25-32	15	25	MS132-32	1SAM350000R1015	207,00



MS132

### MS450 serisi (11-50 A) / MS 495 serisi (28-100 A)

Termik koruma AC3 (A)	Motor gücü (kW)	Kesme kapasitesi Icu (kA) (400V)	Tipi	Kodu	Fiyatı TL/Adet
28-40	18.5	50	MS450-40	1SAM450000R1005	351,00
36-45	22	50	MS450-45	1SAM450000R1006	363,00
40-50	25	50	MS450-50	1SAM450000R1007	363,00
36-50	25	50	MS495-50	1SAM550000R1006	363,00
45-63	30	50	MS495-63	1SAM550000R1007	380,00
57-75	30-37	50	MS495-75	1SAM550000R1008	389,00
70-90	45	50	MS495-90	1SAM550000R1009	396,00
80-100	55	50	MS495-100	1SAM550000R1010	424,00



MS450/495

# Motor koruma şalterleri

## Motor koruma şalteri aksesuarları

### MS 116 ve MS 132 serisi



HKF1-11



MS116  
BEA16/116  
A16



AA470

Tanımı	Kontak düzeni	Tipi	Kodu	Fiyatı TL/Adet
Yardımcı kontak bloğu-üste takılır	1NA+1NK	HKF1-11	1SAM201901R1001	12,00
Yardımcı kontak bloğu, maksimum 2 blok				
Sağ tarafa takılır	1NA+1NK	HK1-11	1SAM201902R1001	13,00
Sağ tarafa takılır	2NA	HK1-20	1SAM201902R1002	13,00
Sağ tarafa takılır	2NK	HK1-02	1SAM201902R1003	13,00
Hata sinyal kontağı, maksimum 1 blok				
Sağ tarafa takılır	1NA+1NK	SK1-11	1SAM201903R1001	24,30
Sağ tarafa takılır	2NA	SK1-20	1SAM201903R1002	24,30
Düşük gerilim bobini 230 VAC		UA1-230	1SAM201904R1005	40,20
Kontaktör bağlantı kiti				
B serisi mini kontaktör için		BEA7/132	1SBN080906R1002	11,80
A9-16 kontaktör için		BEA16/116	1SBN081406R1000	11,80

### MS 450 serisi - MS 495 serisi

Tanımı	Tipi	Kodu	Fiyatı TL/Adet
Yardımcı kontak blokları, üstüne takılır			
1 NA+1 NK	HK4-11	1SAM401901R1001	23,30
A/K	HK4-W	1SAM401901R1002	23,30
Hata sinyal kontağı, maksimum 1blok, sol tarafa takılır	SK4-11	1SAM401904R1001	43,60
Yardımcı kontak blokları, kenarına takılır, maksimum 1 adet			
1 NA+1 NK	HKS4-11	1SAM401902R1001	18,80
2 NA	HKS4-20	1SAM401902R1002	18,80
2 NK	HKS4-02	1SAM401902R1003	18,80
Düşük gerilim bobini, sağ kenarına takılır			
230V AC	UA4230	1SAM401905R1002	56,50
400V AC	UA4400	1SAM401905R1003	56,50
Şönt açtırma bloğu, sağ kenarına takılır			
20-70V AC/DC	AA4-70	1SAM401907R1001	61,10
70-190V AC/DC	AA4-190	1SAM401907R1002	61,10
190-330V AC/DC	AA4-330	1SAM401907R1003	61,10
330-500V AC/DC	AA4-500	1SAM401907R1004	61,10

# Çok amaçlı motor koruma ve kontrol sistemi



UMC100-FBP



DX-122



UMC100-PAN



CEM11-FBP 20

## UMC100-FBP

Tanımı	Tipi	Kodu	Fiyatı Euro/Adet
Çok amaçlı motor koruma ve kontrol cihazı	UMC100-FBP	1SAJ520000R0100	666,00

## UMC100-FBP genişleme modülleri ve aksesuarları

Tanımı	Tipi	Kodu	Fiyatı Euro/Adet
8 dijital giriş 24V DC, 4 dijital röle çıkış	DX111-FBP	1SAJ611000R0101	424,00
8 dijital giriş 110-230V AC, 4 dijital röle çıkış	DX122-FBP	1SAJ622000R0101	512,00
UMC100 ile I/O modül arası bağlantı kablosu, 0.3m	UMCIO-CAB.030	1SAJ691000R0001	18,70
UMC 100 için terminal set	UMCTB-FBP	1SAJ929160R0001	30,80

\* Her modül 0/4-20mA veya 0-10V analog çıkışa sahiptir.

## UMC100-FBP aksesuarları

Tanımı	Tipi	Kodu	Fiyatı Euro/Adet
Operatör paneli (opsiyonel)	UMC100-PAN	1SAJ590000R0101	295,00
Operatör paneli uzatma kablosu, 3m	UMC-CAB.300	1SAJ510002R0001	101,00
Operatör paneli uzatma kablosu, 0.7m	UMC-CAB.070	1SAJ510003R0001	69,30
Toprak kaçak akım modülü 20mm	CEM11-FBP.20	1SAJ929200R0020	315,00
Toprak kaçak akım modülü 35mm	CEM11-FBP.35	1SAJ929200R0035	329,00
Toprak kaçak akım modülü 60mm	CEM11-FBP.60	1SAJ929200R0060	343,00
Toprak kaçak akım modülü 120mm	CEM11-FBP.120	1SAJ929200R0120	704,00
Akım trafosu 60...185A	KORC 4L 185 R/4	1SCA022193R7830	387,00
Akım trafosu 180...310A	KORC 4L 310 R/4	1SCA022181R0760	440,00
Akım trafosu 300...500A	KORC 5L 500 R/4	1SCA022208R1010	466,00
Akım trafosu 500...850A	KORC 5L 850 R/4	1SCA022208R1440	466,00
Profibus bağlantı kablosu pasif soket için sabitleme aparatı	CDP11-FBP.0	1SAJ929100R0001	5,50
Çekmece sistemleri için pasif kablo (dış)	CDP12-FBP.100	1SAJ929120R0001	105,00
Çekmece sistemleri için pasif kablo (iç)	CDP13-FBP.100	1SAJ929110R0001	35,20
Profibus bağlantı kablosu (dişi/erkek), zırlı, 1.5m	CDP15-FBP.150	1SAJ929140R0015	50,60
Profibus bağlantı kablosu (dişi/açık uç), zırlı, 1.5m	CDP16-FBP.150	1SAJ929150R0015	31,90

\* UMC100-PAN kullanılmadığında adresleme ve parametre işlemleri için PBDM-FBP yazılımı kullanılmalıdır.

## UMC100-FBP yazılım

Konfigürasyon 1	Tipi	Kodu	Fiyatı Euro/Adet
UTP22-FBP	Profibus için USB arayüz	1SAJ924013R0001	4.112,00
PBDM-FBP	Device Type Manager	1SAJ924012R0003	340,00
PDA11-FBP.050	Profibus-DP adaptör kablosu Dsub9-M12	1SAJ924009R0005	218,00

Konfigürasyon 2	Tipi	Kodu	Fiyatı Euro/Adet
UTF21-FBP	FBP için USB arayüz	1SAJ929400R0002	649,00
PBDM-FBP	Device Type Manager	1SAJ924012R0003	340,00

# PSE serisi yumuşak yolvericiler

## Fonksiyonel seri



### Ürün özellikleri

- 208 – 600 V AC arası geniş nominal çalışma gerilimi aralığı
- 100–250 V, 50/60 Hz geniş nominal kontrol besleme gerilimi
- 18 - 370 A arası nominal çalışma akımı aralığı
- Korozif ortamlara karşı dayanıklı korumalı elektronik kartlar
- Tüm boyutlar için enerji tasarrufu sağlayan standart dahili by-pass
- Lisan bilgisi gerektirmeyen aydınlatmalı LCD ekran ve dört yönlü tuş takımı
- Opsiyonel harici tuş takımı, IP54
- Pompa uygulamaları için optimum çözüm sunan tork kontrol özelliği
- 1,5 – 7x le değerleri arasında ayarlanabilen akım limiti
- 10A, 10, 20 ve 30 sınıfı motor aşırı yük koruması
- Pompaların susuz çalışmasını engellemeye yarayan düşük yük koruması
- Bloke olmuş pompaları algılayan kilitle rotor koruması
- Darbeli yolverme
- Akım bilgisi için analog çıkış, 4-20mA
- Profibus, Modbus, Devicenet ve CANopen protokolleri üzerinden opsiyonel FBP haberleşme
- Mükemmel yolverme performansı için geliştirilmiş algoritma

**PSE serisi yumuşak yolvericiler, tork kontrol özelliğine ve arkadan aydınlatmalı LCD ekrana sahip dünyanın ilk kompakt yumuşak yolvericisidir.**

**Sahip olduğu birçok özellik tüm gereksinimlerini karşılamak için müşterilerimiz ile yapılan ortak çalışmalar sonucunda geliştirilmiştir.**

**Kompakt boyutları ile yeni PSE serisi yer problemi olan fakat fonksiyonellik gerektiren pompa, fan, kompresör, konveyör ve daha birçok uygulama için ideal çözüm sunar.**

### Kolay

Bir yumuşak yolvericiden beklenen en önemli özellik kolay ayarlanabilir ve kullanılabilir olmasıdır. PSE serisi yumuşak yolvericiler, lisan gerektirmeyen kullanıcı dostu ve aydınlatmalı LCD ekranı ile basitçe ayarlanabilmektedir. Dahili by-pass özelliği ile by-pass kontaktörü bağlantısına gerek kalmadığından montaj ve kurulum için harcanan zaman minimuma indirilir.

### Güvenilir

PSE serisi yumuşak yolvericiler sadece istisnai bir güvenilirlik sağlamak için tasarlanmamış olup tüm sistemin güvenilirliğini sağlayacak birçok özelliklerle donatılmıştır. Örneğin geliştirilmiş tork kontrol özelliği, pompa sistemlerindeki basınç dalgalanmalarını yok ederken, mekanik zorlanmaları azaltarak güvenilir ve sürekli bir çalışma sağlamaktadır.

### Verimli

Müşterilerimizin beklentilerini dikkate alarak tasarladığımız PSE serisi tüm uygulama gereksinimlerini karşılamakla birlikte sahip olduğu özelliklerle yatırımlarınıza değer katar. Enerji tasarrufu sağlayan dahili by-pass gibi birçok özellik PSE serisini fonksiyonel ve verimli bir çözüm olarak sunmaktadır.



# PSR - Kompakt seri



	PSR3 ... PSR16					PSR25 ... PSR30				PSR37 ... PSR45		PSR60 ... PSR105			
<b>Normal yol verme Direkt bağlantı</b> (400 V) kW IEC, Maks. A (440-480 V) hp UL, Maks. A	PSR3	PSR6	PSR9	PSR12	PSR16	PSR25	PSR30	PSR37	PSR45	PSR60	PSR72	PSR85	PSR105		
	1.5	3	4	5.5	7.5	11	15	18.5	22	30	37	45	55		
	3.9	6.8	9	12	16	25	30	37	45	60	72	85	105		
	2	3	5	7.5	10	15	20	25	30	40	50	60	75		
	3.4	6.1	9	11	15.2	24.2	28	34	46.2	59.4	68	80	104		
	400 V, 40 °C														
Motor koruma şalteri veya devre kesici kullanarak, tip 1 koordinasyonu sağlanır.	<b>Motor koruma şalteri (50 kA)</b>														
	MS116				MS132				MS450		MS495		-		
gG sigorta kullanarak tip1 koordinasyonu sağlanır. Tip2 koordinasyonu için yan iletken sigortalar kullanılmalıdır.	<b>Sigorta koruması (50 kA) gG Sigorta</b>														
	10 A	16 A	25 A	32 A	50 A	63 A	100 A	125 A	200 A	250 A					
gG sigortalar veya yan iletken sigortalar için uygun yük ayırıcı.	<b>Sigortalı yük ayırıcı</b>														
	OS32GD						OS125GD			OS250GD					
Hat kontaktörü yumuşak yolverici için gerekli değildir fakat aşırı yük durumunda açması için kullanılır.	<b>Hat kontaktörü</b>														
	AF9			AF12	AF16	AF26	AF30	AF38	A50	A63	A75	A95	A110		
Aşırı yük koruması motoru koruma için her zaman gereklidir.	<b>Termik aşırı yük rölesi</b>														
	TF42DU						TA75DU			TA110DU					
Bypass güç kayıplarını azaltırken bir saat içerisinde daha fazla yol vermeye imkan tanır.	<b>By-pass</b>														
	Dahili														

Hızlı seçim kılavuzu	
<b>Normal yol verme, sınıf 10</b>	<b>Ağır şartlarda yol verme, sınıf 30</b>
<ul style="list-style-type: none"> <li>Baş pervanesi</li> <li>Santrifüjlü pompa</li> <li>Kompresör</li> <li>Konveyör (kısa)</li> <li>Asansör</li> <li>Yürüyen merdiven</li> </ul>	<ul style="list-style-type: none"> <li>Santrifüjlü fan</li> <li>Kırıcı</li> <li>Konveyör ( uzun)</li> <li>Değirmen</li> <li>Mikser</li> <li>Tahrik makinası</li> </ul>
Motor kW değerine göre seçim yapınız.	Motor kW değerinin bir üst boyutunda seçim yapınız.
Saatte 10 yol vermeden fazla ise Standart seçimin bir üst boyutunda seçim yapınız.	

## PSR



LED indikatörler :

- On/Hazır
- Çalışma/Rampa sonu

Ayar potansiyometreleri :

- Yol verme rampası (1–20 sn)
- Durdurma rampası (0–20 sn)
- Başlangıç gerilimi (40–70 % U<sub>e</sub>) (aynı zamanda son gerilimi de ayarlar)

Dahili sinyal röleleri

- Çalışma (PSR3 ... 105) ve Rampa sonu (PSR25 ... 105)

# PSE - Fonksiyonel seri



## PSE18 ... PSE105

## PSE142 ... PSE170

## PSE210 ... PSE370

PSE18	PSE25	PSE30	PSE37	PSE45	PSE60	PSE72	PSE85	PSE105	PSE142	PSE170	PSE210	PSE250	PSE300	PSE370
7.5	11	15	18.5	22	30	37	45	55	75	90	110	132	160	200
18	25	30	37	45	60	72	85	106	143	171	210	250	300	370
10	15	20	25	30	40	50	60	75	100	125	150	200	250	300
18	25	28	34	42	60	68	80	104	130	169	192	248	302	361

400 V, 40 °C

Devre kesici (50 kA)

Devre kesici (75 kA)

T2L160

T4L250

T4L320

T5L400

T5L630

Sigorta koruması (85 kA), Yarı iletken sigortalar, Bussmann

170M1563 170M1564 170M1566 170M1567 170M1568 170M1569 170M1571 170M1572 170M3819 170M5809 170M5810 170M5812 170M5813 170M6812 170M6813

Sigortalı yük ayırıcı

OS32GD03P

OS63GD03P

OS125GD03P

OS250D03P

OS400D03P

OS630D03P

Hat kontaktörü

AF26

AF30

AF38

A50

A63

A75

A95

A110

A145

A185

A210

A260

A300

AF400

Elektronik aşırı yük rölesi

Dahili

By-pass

Dahili

## PSE



Vidalı montaj

Hata resetleme girişleri

Analog çıkış

Sinyal röleleri  
(Çalışma, rampa sonu,  
olay)

Dahili by-pass

Ön kısımda gerekli bilgiler

## Ayarlar

■ Yeşil LED - Hazır  
Yanıp sönme - Besleme hazır  
Sabit - Ana gerilim hazır

■ Yeşil LED - Çalışma  
Yanıp sönme - Yol verme/  
Durdurma  
Sabit - Rampa sonu

■ Sarı LED - Koruma

■ Kırmızı LED - Hata

Aydınlatmalı ekran

PST(B)'ye benzer kullanıcı  
dostu tuş takımı

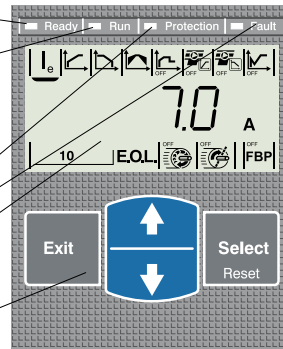

Parametre ve mesajlar  
için 4 dijital gösterge



Görsel fonksiyon göstergesi

# PST(B) - Gelişmiş seri



PST30 ... PST72

PST85 ... PST142

## Normal yol verme Direkt bağlantı

(400 V) kW

IEC, Maks. A

(440-480 V) hp

UL, Maks. A

PST30	PST37	PST44	PST50	PST60	PST72	PST85	PST105	PST142
15	18.5	22	25	30	37	45	55	75
30	37	44	50	60	72	85	105	142
20	25	30	40	40	50	60	75	100
28	34	42	54	60	68	80	104	130

400 V, 40 °C

Motor koruma şalteri veya devre kesici kullanarak, tip 1 koordinasyonu sağlanır.

## Devre kesici (50 kA)

T2S160

T3S250

gG sigorta kullanarak tip1 koordinasyonu sağlanır. Tip2 koordinasyonu için yan iletken sigortalar kullanılmalıdır.

## Sigorta koruması (65 kA), Yarı iletken sigortalar, Bussmann

170M1566	170M1568	170M1569	170M1570	170M1571	170M1572	170M3819	170M5809
----------	----------	----------	----------	----------	----------	----------	----------

gG sigortalar veya yan iletken sigortalar için uygun yük ayırıcılar.

## Sigortalı yük ayırıcı

OS32GD03P	OS63GD03P	OS125GD03P	OS250D03P
-----------	-----------	------------	-----------

Hat kontaktörü yumuşak yolverici için gerekli değildir fakat aşırı yük durumunda açması için kullanılır.

## Hat kontaktörü

AF30	AF38	A50	A63	A75	A95	A110	A145
------	------	-----	-----	-----	-----	------	------

Aşırı yük koruması motoru koruma için her zaman gereklidir.

## Elektronik aşırı yük rölesi

Bypass güç kayıplarını azaltırken bir saat içerisinde daha fazla yol vermeye imkan tanır.

## By-pass

AF16	AF26	AF30	A40	A50	A63	A95
------	------	------	-----	-----	-----	-----

## Dahili gelişmiş motor koruması

PST serisi yumuşak yolvericiler gelişmiş motor kontrol ve koruma fonksiyonlarına sahiptir. Aşırı yük, düşük yük, kilitle rotor, faz sırası, faz dengesizliği gibi birçok koruma özelliği ile maksimum verim sağlanmış olur.

## Programlanabilir sinyal röleleri

Tüm PST cihazlarında üç adet programlanabilir sinyal rölesi bulunur ve bunların her biri Run (Çalışma), Top of Ramp (Rampa Sonu) veya Event (Olay) sinyalleri için kullanılabilir. Denetim fonksiyonları sadece yazılım ve kritik yumuşak yolverici fonksiyonlarını değil, aynı zamanda faz kaybı ve frekans hatası gibi durumları da izler.

## Dahili by-pass kontaktörü

Büyük boyutlu cihazlarda (PSTB 370 ... PSTB1050), dahili olarak bir ABB AF kontaktör bulunur. Bu size, maliyetlerden tasarruf, yerden tasarruf ve enerji tasarrufu gibi çeşitli avantajlar sağlar. Bir by-pass kontaktörü ile normal çalışma sırasındaki güç kayıplarını %90 ve üzerinde azaltabilirsiniz.

Tüm dahili by-pass kontaktörü ile donatılmamış olan daha küçük cihazlar (PST30... PST300), şebeke tarafında üç terminalden oluşan ekstra bir set ile donatılmıştır. Terminaller B1, B2 ve B3 olarak işaretlenmiştir ve harici bir by-pass kontaktörü bağlarken kullanılmalıdır. Bu sayede, yumuşak yolverici by-pass durumuna geçse bile dahili koruma fonksiyonları çalışabilir.

## Harici tuş takımı (opsiyonel)

Harici tuş takımı opsiyonel olarak sunulmaktadır. Tuş takımı, yumuşak yolvericiyi pano kapağını açmadan kontrol edilebilir ve izleyebilmek için kapak üzerine monte edilebilir. Ayrıca bu cihaz başka yumuşak yolvericiler arasında parametre kopyalamak için de kullanılabilir.

**PST175 ... PST300****PSTB370 ... PSTB470****PSTB570 ... PSTB1050**

PST175	PST210	PST250	PST300	PSTB370	PSTB470	PSTB570	PSTB720	PSTB840	PSTB1050
90	110	132	160	200	250	315	400	450	560
175	210	250	300	370	470	570	720	840	1050
125	150	200	250	300	400	500	600	700	900
156	192	248	302	361	480	590	720	840	1062

T4S250

T5S400

T5S630

T6S630

T6S800

T7S1250

T7S1600

170M5810

170M5812

170M5813

170M6813

170M5813

170M6813

170M8554

170M8556

170M8558<sup>2)</sup>

OS400D03P

OS630D03P

OS400D03P

OS630D03P

OS800D03P

1)

A185

A210

A260

A300

AF400

AF580

AF750

AF1350

AF1650

Dahili

A145

A210

Dahili

1) Sigortalı yük ayırıcı mevcut değildir. Bussmann SB2-D kullanınız.  
2) PSTB1050-690-70 için 170M8557

**Fieldbus haberleşme**

PST yumuşak yolvericilerde, fieldbus haberleşmeye olanak sağlayan ABB FieldBusPlug bağlantısı sağlamak için, ön tarafta dahili bir port bulunur. Bu port üzerinden yumuşak yolverici kontrol edilebilir, durum bilgilerine erişilebilir ve parametreler yüklenebilir.

**Tork kontrol**

Tork kontrol, normal gerilim rampası kullanılan durumlara göre motorlara daha lineer bir ivme ile yol verilmesine ve durdurulmasına olanak tanır. Yol verme sırasında motor tarafından sürülen donanım üzerindeki aşınmaları azaltmak için kullanılabilir. Tork kontrolü, özellikle durdurma sırasında koç darbesi ve basınç dalgalanmalarına sebep olan ani tork düşmelerinin görüldüğü pompa uygulamalarında yararlıdır. Tork kontrol bu problemleri minimize eder.

**Tork sınırlandırma**

Tork sınırlandırma fonksiyonunun aktif edilmesi ile beraber tork, yol verme süresince ayarlanan değerin üzerine çıkmaz.

**Analog çıkış**

PST(B) yumuşak yolvericiler ile analog çıkış sinyalleri almak mümkündür. Bu sinyaller PLC veya analog sayaçlara giriş olarak kullanılabilir. Çıkış sinyalleri, motor akımı, ana gerilim, aktif güç ve motor sıcaklığına göre seçilebilir. Analog çıkış için kullanılan terminaller aynı zamanda PTC koruması içinde kullanılabilir.

# Yumuşak yolvericiler

## PSR serisi yumuşak yolvericiler

### Standart yolverme

Direkt bağlantı		Tipi	Kodu	Fiyatı Euro/Adet
Motor gücü 400V AC (kW)	Çıkış akımı (A)			
1.50	3	PSR3-600-70	1SFA896103R7000	121,00
3.00	6	PSR6-600-70	1SFA896104R7000	127,00
4.00	9	PSR9-600-70	1SFA896105R7000	127,00
5.50	12	PSR12-600-70	1SFA896106R7000	143,00
7.50	16	PSR16-600-70	1SFA896107R7000	182,00
11.00	25	PSR25-600-70	1SFA896108R7000	182,00
15.00	30	PSR30-600-70	1SFA896109R7000	239,00
18.50	37	PSR37-600-70	1SFA896110R7000	347,00
22.00	45	PSR45-600-70	1SFA896111R7000	414,00
30.00	60	PSR60-600-70	1SFA896112R7000	490,00
37.00	72	PSR72-600-70	1SFA896113R7000	554,00
45.00	85	PSR85-600-70	1SFA896114R7000	691,00
55.00	105	PSR105-600-70	1SFA896115R7000	754,00



PSR45

## PSE serisi yumuşak yolvericiler

### Standart yolverme, açma sınıfı 10 (Class 10)

Direkt bağlantı		Tipi	Kodu	Fiyatı Euro/Adet
Motor gücü 400V AC (kW)	Çıkış akımı (A)			
7.5	18	PSE18-600-70	1SFA897101R7000	525,00
11	25	PSE25-600-70	1SFA897102R7000	567,00
15	30	PSE30-600-70	1SFA897103R7000	595,00
18.5	37	PSE37-600-70	1SFA897104R7000	649,00
22	45	PSE45-600-70	1SFA897105R7000	688,00
30	60	PSE60-600-70	1SFA897106R7000	805,00
37	72	PSE72-600-70	1SFA897107R7000	915,00
45	85	PSE85-600-70	1SFA897108R7000	1.055,00
55	106	PSE105-600-70	1SFA897109R7000	1.375,00
75	143	PSE142-600-70	1SFA897110R7000	1.650,00
90	171	PSE170-600-70	1SFA897111R7000	2.104,00
110	210	PSE210-600-70	1SFA897112R7000	2.331,00
132	250	PSE250-600-70	1SFA897113R7000	2.532,00
160	300	PSE300-600-70	1SFA897114R7000	3.175,00
200	370	PSE370-600-70	1SFA897115R7000	4.706,00



PSE105



PSE370

## PST/PSTB serisi yumuşak yolvericiler

### Standart yolverme, açma sınıfı 10 (Class 10)

Direkt bağlantı		Üçgen bağlantı		Tipi	Kodu	Fiyatı Euro/Adet
Motor gücü 400V AC (kW)	Çıkış akımı (A)	Motor gücü 400V AC (kW)	Çıkış akımı (A)			
15	30	25	52	PST30-600-70	1SFA894002R7000	802,00
18.5	37	30	64	PST37-600-70	1SFA894003R7000	873,00
22	44	37	76	PST44-600-70	1SFA894004R7000	902,00
25	50	45	85	PST50-600-70	1SFA894005R7000	982,00
30	60	55	105	PST60-600-70	1SFA894006R7000	1.058,00
37	72	59	124	PST72-600-70	1SFA894007R7000	1.092,00
45	85	75	147	PST85-600-70	1SFA894008R7000	1.378,00
55	105	90	181	PST105-600-70	1SFA894009R7000	1.604,00
75	142	132	245	PST142-600-70	1SFA894010R7000	1.991,00
90	175	160	300	PST175-600-70	1SFA894011R7000	2.439,00
110	210	184	360	PST210-600-70	1SFA894012R7000	2.702,00
132	250	220	430	PST250-600-70	1SFA894013R7000	2.934,00
160	300	257	515	PST300-600-70	1SFA894014R7000	3.678,00
200	370	355	640	PSTB370-600-70	1SFA894015R7000	5.455,00
250	470	450	814	PSTB470-600-70	1SFA894016R7000	5.652,00
315	570	540	987	PSTB570-600-70	1SFA894017R7000	6.874,00
400	720	710	1247	PSTB720-600-70	1SFA894018R7000	8.246,00
450	840	800	1455	PSTB840-600-70	1SFA894019R7000	9.019,00
560	1050	1000	1810	PSTB1050-600-70	1SFA894020R7000	10.680,00



PST72



PST72

### Harici tuş takımı - PST/B yumuşak yolvericiler için

PSTEK	1SFA899003R1000	264,00
-------	-----------------	--------

\* PSTB tiplerinde dahili by-pass kontaktörü bulunmaktadır.

\* Ayarlar: Kalkış / duruş rampası, paralel ve sıralı yolverme, jog ...

\* Gelişmiş koruma fonksiyonları: aşırı yük, faz dengesizliği ve simetrisi, tristör aşırı yük koruma, PTC termistör koruma...

\* Fieldbus haberleşmesi mümkün (ModBus, Profibus...)

\* Class 30 uygulamalar için satış ofisine başvurunuz.



# Motor kontrolü için güvenilir çözümler...

## PST(B) serisi yumuşak yolvericiler

PST(B) serisi yumuşak yolvericiler Türkçe menüsü ile kompresör, pompa, fan, kırıcı, konveyör, mikser ve birçok farklı makina uygulaması için ideal motor yol verme çözümünü yüksek verim ve performans ile sizlere sunmaktadır.

"Dahili By-Pass kontaktörü" ile yüksek enerji tasarrufu elde etmenizi sağlayan PST(B) serisi yumuşak yolvericiler, daha az kablolama sayesinde yerden tasarruf etmenizi sağlar.

"Tork Kontrol" özelliği ile pompa uygulamalarında ani durmalardan kaynaklanan istenmeyen etkileri ortadan kaldıran PST(B), "Analog Çıkış" özelliği ile PLC sistemlerine istenen verilerin aktarılmasını sağlarken standart FBP portu sayesinde tüm protokollerde esnek haberleşme imkanı sunar.

- Dahili by-pass kontaktörü
- Tork kontrol
- Analog çıkış
- FieldBus haberleşme
- LCD ekran & tuş takımı
- Programlanabilir sinyal röleleri



## Kompakt PSR serisi yumuşak yolvericiler

55kW'a kadar olan tüm motor uygulamaları için 3-105 A aralığında uygun yol verme çözümlerini kolay kurulum ve montaj ayrıcalığı ile birlikte sunan PSR serisi yumuşak yolvericiler, kompakt yapısı ile özellikle yer problemi olan tüm projelerde büyük avantaj sağlamaktadır.

- 208-600V motor gerilimi
- Dahili by-pass kontakları
- FieldBusPlug aksesuarlar
- DIN rayına montaj
- Kolay kurulum & montaj

Think Smart!



# CL serisi akıllı röleler

## Akıllı röle modülleri

Tanımlı	Tipi	Gerçek zaman saati	Kodu	Fiyatı Euro/Adet
<b>24V DC besleme (LCD ekranlı)</b>				
8 giriş / 4 çıkış (röle)	CL-LSR.12DC2	Yok	1SVR440711R0100	212,00
8 giriş / 4 çıkış (röle)	CL-LSR.C12DC2	Var	1SVR440711R0300	228,00
8 giriş / 4 çıkış (transistör)	CL-LST.C12DC2	Var	1SVR440711R1300	212,00
12 giriş / 6 çıkış (röle)	CL-LMR.C18DC2	Var	1SVR440721R0300	285,00
12 giriş / 8 çıkış (transistör)	CL-LMT.C20DC2	Var	1SVR440721R1300	285,00



CL-LMR.C18DC2

### LCD ekranlı

8 giriş / 4 çıkış (röle)	CL-LSR.CX12DC2	Var	1SVR440711R0200	187,00
8 giriş / 4 çıkış (transistör)	CL-LST.CX12DC2	Var	1SVR440711R1200	187,00
12 giriş / 6 çıkış (röle)	CL-LMR.CX18DC2	Var	1SVR440721R0200	248,00
12 giriş / 8 çıkış (transistör)	CL-LMT.CX20DC2	Var	1SVR440721R1200	248,00



CL-LST.CX12DC2

### 24V AC besleme (LCD ekranlı)

8 giriş / 4 çıkış (röle)	CL-LSR.C12AC1	Var	1SVR440712R0300	228,00
12 giriş / 6 çıkış (röle)	CL-LMR.C18AC1	Var	1SVR440722R0300	285,00

### LCD ekranlı

8 giriş / 4 çıkış (röle)	CL-LSR.CX12AC1	Var	1SVR440712R0200	187,00
12 giriş / 6 çıkış (röle)	CL-LMR.CX18AC1	Var	1SVR440722R0200	248,00



CL-LMT.CX20DC2

### 110-240V AC besleme (LCD ekranlı)

8 giriş / 4 çıkış (röle)	CL-LSR.12AC2	Yok	1SVR440713R0100	212,00
8 giriş / 4 çıkış (röle)	CL-LSR.C12AC2	Var	1SVR440713R0300	228,00
12 giriş / 6 çıkış (röle)	CL-LMR.C18AC2	Var	1SVR440723R0300	285,00

### LCD ekranlı

8 giriş / 4 çıkış (röle)	CL-LSR.CX12AC2	Var	1SVR440713R0200	187,00
12 giriş / 6 çıkış (röle)	CL-LMR.CX18AC2	Var	1SVR440723R0200	248,00



CL-LSR.C12AC2

### 12V DC besleme (LCD ekranlı)

8 giriş / 4 çıkış (röle)	CL-LSR.C12DC1	Var	1SVR440710R0300	228,00
12 giriş / 6 çıkış (röle)	CL-LMR.C18DC1	Var	1SVR440720R0300	285,00

### LCD ekranlı

8 giriş / 4 çıkış (röle)	CL-LSR.CX12DC1	Var	1SVR440710R0200	187,00
12 giriş / 6 çıkış (röle)	CL-LMR.CX18DC1	Var	1SVR440720R0200	248,00



CL-LER.18AC2

## Genişleme modülleri

Tanımlı	Tipi	Kodu	Fiyatı Euro/Adet
12 giriş / 6 çıkış (röle, 100-240V AC besleme)	CL-LER.18AC2	1SVR440723R0000	226,00
12 giriş / 6 çıkış (röle, 24V DC besleme)	CL-LER.18DC2	1SVR440721R0000	226,00
12 giriş / 8 çıkış (transistör, 24V DC besleme)	CL-LET.20DC2	1SVR440721R1000	226,00
2 çıkış (röle)	CL-LER.20	1SVR440709R5000	66,70
Genişleme modülü (30 m mesafeye kadar çözüm sunar)	CL-LEC.C1000	1SVR440709R0000	66,70



CL-LEC.C1000

# CL serisi akıllı röleler

## Akıllı röle aksesuarları



CL-LAS.TK001



CL-LDD.XK



CL-LDD.K



CL-LDD.K



CL-LAD.TK001



CL-LAD.MD004

Tanımı	Tipi	Kodu	Fiyatı Euro/Adet
CL-SOFT programlama yazılımı	CL-LAS.PS002	1SVR440799R8000	175,00
32 kB hafıza kartı	CL-LAS.MD003	1SVR440799R7000	32,00
Programlama kablosu (Seri port), 2m	CL-LAS.TK001	1SVR440799R6000	82,20
Programlama kablosu (USB port)	CL-LAS.TK002	1SVR440799R6100	145,00
Akıllı röle - uzak ekran bağlantı modülü arası noktasal bağlantı kablosu, 5m	CL-LAD.TK007	1SVR440899R6600	57,90
CL-LINK geniş modülü bağlantı parçası	CL-LAS.TK011	1SVR440799R5100	6,70
Sonlandırma direnci	CL-LAD.TK009	1SVR440899R6900	16,30

### Simulatör

Giriş - çıkış simulatörü	CL-LAS.TD001	1SVR440793R0000	111,00
--------------------------	--------------	-----------------	--------

### Anahtarlamalı güç kaynakları

Güç kaynağı, 24V DC / 1.3A	CP-D 24/1.3	1SVR427043R0100	110,00
----------------------------	-------------	-----------------	--------

## Grafik ekran ve modülleri

Tanımı	Tipi	Kodu	Fiyatı Euro/Adet
Grafik ekran 132x64 piksel	CL-LDD.XK	1SVR440839R4500	142,00
Grafik ekran 132x64 piksel (tuş takımlı - fonksiyon, yön, mod)	CL-LDD.K	1SVR440839R4400	154,00

### Akıllı röle & grafik ekran arası bağlantı modülleri

Akıllı röle - grafik ekran arası uzak bağlantı modülü (24V DC, 5m kablolu)	CL-LDC.SDC2	1SVR440841R0000	173,00
Akıllı röle - grafik ekran arası uzak bağlantı modülü (100-240V AC, 5m kablolu)	CL-LDC.SAC2	1SVR440843R0000	183,00

### Grafik ekran için CPU ve güç kaynağı modülleri

CPU & güç kaynağı 24V DC	CL-LDC.LDC2	1SVR440821R0000	345,00
CPU & güç kaynağı 100-240V DC	CL-LDC.LAC2	1SVR440823R0000	371,00
CPU & güç kaynağı 24V DC (network edilebilir)	CL-LDC.LNDC2	1SVR440821R1000	415,00
CPU & güç kaynağı 100-240V DC (network edilebilir)	CL-LDC.LNAC2	1SVR440823R1000	443,00

### Grafik ekran için I / O modülleri

12 giriş / 4 çıkış (röle, 100-240V AC)	CL-LDR.16AC2	1SVR440853R0000	145,00
12 giriş / 4 çıkış (röle, 24V DC)	CL-LDR.16DC2	1SVR440851R0000	145,00
12 giriş / 4 çıkış (röle, 24V DC), 1 analog çıkış	CL-LDR.17DC2	1SVR440851R2000	189,00
12 giriş / 4 çıkış (transistör, 24V DC)	CL-LDT.16DC2	1SVR440851R1000	145,00
12 giriş / 4 çıkış (transistör, 24V DC), 1 analog çıkış	CL-LDT.17DC2	1SVR440851R3000	189,00

## Grafik ekran aksesuarları

Tanımı	Tipi	Kodu	Fiyatı Euro/Adet
256 kB hafıza modülü	CL-LAD.MD004	1SVR440899R7000	47,70
PC-ekran bağlantı modülü arası seri kablo 2m	CL-LAD.TK001	1SVR440899R6000	101,00
PC-ekran bağlantı modülü arası USB kablo	CL-LAD.TK011	1SVR440899R6700	145,00
2 ekran ana modülü arası network kablosu 0,3m (CL-NET)	CL-LAD.TK002	1SVR440899R6100	10,10
2 ekran ana modülü arası network kablosu 0,8m (CL-NET)	CL-LAD.TK003	1SVR440899R6200	17,40
2 ekran ana modülü arası network kablosu 1,5m (CL-NET)	CL-LAD.TK004	1SVR440899R6300	25,60
Ekran ana modülü ile uzak ekran bağlantı modülü arası noktasal bağlantı kablosu, 5m	CL-LAD.TK005	1SVR440899R6400	63,70
2 ekran ana modülü arası noktasal bağlantı kablosu	CL-LAD.TK006	1SVR440899R6500	134,00
Ekran için şeffaf koruma kapağı	CL-LAD.FD001	1SVR440899R1000	34,70
Ekran için şeffaf koruma membran	CL-LAD.FD011	1SVR440899R2000	34,70
Grafik ekran için montaj kiti	CL-LAD.FD002	1SVR440899R3000	8,50



# Anahtarlama güç kaynakları

## CP serisi anahtarlama güç kaynakları

Tanımı	Tipi	Kodu	Fiyatı Euro/Adet
<b>CP-D serisi (100-240V AC giriş)</b>			
Güç kaynağı, 24V DC/0.42A	CP-D 24/0.42	1SVR427041R0000	60,60
Güç kaynağı, 24V DC/1.3A	CP-D 24/1.3	1SVR427043R0100	110,00
Güç kaynağı, 24V DC/2.5A	CP-D 24/2.5	1SVR427044R0200	97,40
Güç kaynağı, 24V DC/4.2A	CP-D 24/4.2	1SVR427045R0400	132,00
Güç kaynağı, 12V DC/0.83A	CP-D 12/0.83	1SVR427041R1000	98,30
Güç kaynağı, 12V DC/2.1A	CP-D 12/2.1	1SVR427043R1200	120,00



<b>CP-E serisi (100-240V AC giriş)</b>			
Güç kaynağı, 24V DC/0.75A	CP-E 24/0.75	1SVR427030R0000	86,40
Güç kaynağı, 24V DC/1.25A	CP-E 24/1.25	1SVR427031R0000	91,70
Güç kaynağı, 24V DC/2.5A	CP-E 24/2.5	1SVR427032R0000	114,00
Güç kaynağı, 24V DC/5.0A	CP-E 24/5.0	1SVR427034R0000	144,00
Güç kaynağı, 24V DC/10.0A	CP-E 24/10.0	1SVR427035R0000	224,00
Güç kaynağı, 24V DC/20.0A	CP-E 24/20.0	1SVR427036R0000	350,00
Güç kaynağı, 5V DC/3.0A	CP-E 5/3.0	1SVR427033R3000	132,00
Güç kaynağı, 12V DC/2.5A	CP-E 12/2.5	1SVR427032R1000	142,00
Güç kaynağı, 48V DC/0.62A	CP-E 48/0.62	1SVR427030R2000	145,00
Güç kaynağı, 48V DC/1.25A	CP-E 48/1.25	1SVR427031R2000	185,00

### CP-S serisi (100-120V AC / 220-240 V AC giriş)

Güç kaynağı, 24V DC/5A	CP-S 24/5.0	1SVR427014R0000	188,00
Güç kaynağı, 24V DC/10A	CP-S 24/10.0	1SVR427015R0100	293,00
Güç kaynağı, 24V DC/20A	CP-S 24/20.0	1SVR427016R0100	377,00

### CP-C serisi (100-240V AC giriş)

Güç kaynağı, 24V DC/5	CP-C 24/5.0	1SVR427024R0000	188,00
Güç kaynağı, 24V DC/10A	CP-C 24/10.0	1SVR427025R0000	293,00
Güç kaynağı, 24V DC/20A	CP-C 24/20.0	1SVR427026R0000	377,00



## CP-T serisi 3 fazlı güç kaynakları

Tanımı	Tipi	Kodu	Fiyatı Euro/Adet
<b>CP-T serisi (3 x 400-500 V AC giriş)</b>			
Güç kaynağı, 24V DC/5A	CP-T 24/5.0	1SVR427054R0000	283,00
Güç kaynağı, 24V DC/10A	CP-T 24/10.0	1SVR427055R0000	362,00
Güç kaynağı, 24V DC/20A	CP-T 24/20.0	1SVR427056R0000	377,00
Güç kaynağı, 24V DC/40A	CP-T 24/40.0	1SVR427057R0000	490,00
Güç kaynağı, 48V DC/5A	CP-T 48/5.0	1SVR427054R2000	391,00
Güç kaynağı, 48V DC/10A	CP-T 48/10.0	1SVR427055R2000	443,00
Güç kaynağı, 48V DC/20A	CP-T 48/20.0	1SVR427056R2000	671,00



## CP-E serisi aksesuarları

Tanımı	Tipi	Kodu	Fiyatı Euro/Adet
Redundancy ünitesi	CP-RUD	1SVR423418R9000	87,10
Redundancy ünitesi	CP-A RU	1SVR427071R0000	135,00

\* CP-RUD ünitesi; 2x2,5A giriş, 1x5A çıkış içerir.  
CP-A RU ünitesi; 2x20A giriş, 1x40A çıkış içerir.

## CP-C ve CP-S serisi aksesuarları

Tanımı	Tipi	Kodu	Fiyatı Euro/Adet
Redundancy ünitesi	CP-A RU	1SVR427071R0000	135,00
Kontrol modülü	CP-A CM	1SVR427075R0000	87,10
CP-C serisi için mesajlaşma modülü	CP-C MM	1SVR427081R0000	147,00

\* CP-C serisinin çıkış voltajı ayarlanabilir. (22-28V DC)

\*\*CP-A serisi aksesuarlar CP-S ve CP-C güç kaynakları ile beraber kullanılabilir.

\*\*\*CP-C MM modülü yalnızca CP-C serisi ile birlikte kullanılır.



# R600 PLC arayüz rölesi ve optokuplör serisi

## Akıllı röle aksesuarları



R600 PLC röle



R600 optokuplör

Tanımı	Tipi	Kodu	Fiyatı Euro/Adet
<b>R600 PLC arayüz röle serisi</b>			
1SPDT kontak 10mA-6A	RB121A 24V DC	1SNA645064R0100	10,70
1SPDT kontak 10mA-6A	RB121A 24V AC/DC	1SNA645001R0300	11,00
1SPDT kontak 10mA-6A	RB121A 48-60V AC/DC	1SNA645002R0400	15,80
1SPDT kontak 10mA-6A	RB121A 115V AC/DC	1SNA645003R0500	16,60
1SPDT kontak 10mA-6A	RB121A 230V AC/DC	1SNA645004R0400	16,60
<b>R600 optokuplör serisi</b>			
5-58V DC çıkış / 100mA transistör	OBIC0100 24V AC/DC	1SNA645021R2600	22,20
5-58V DC çıkış / 100mA transistör	OBIC0100 48-60V AC/DC	1SNA645049R1200	24,60
5-58V DC çıkış / 100mA transistör	OBIC0100 115/230V AC/DC	1SNA645022R2700	26,80
5-58V DC çıkış / 2A Triac	OBOC1000 24V AC/DC	1SNA645051R0400	29,00
5-58V DC çıkış / 2A Triac	OBOC1000 48-60V AC/DC	1SNA645053R0600	34,80
5-58V DC çıkış / 2A Triac	OBOC1000 115V AC/DC	1SNA645054R0700	31,40
5-58V DC çıkış / 2A Triac	OBOC1000 230V AC/DC	1SNA645026R2300	32,10

## R600 röle serisi aksesuarları

Tanımı	Tipi	Kodu	Fiyatı Euro/Adet
10'lu köprü	BJ612-10	1SNA290488R0100	2,90

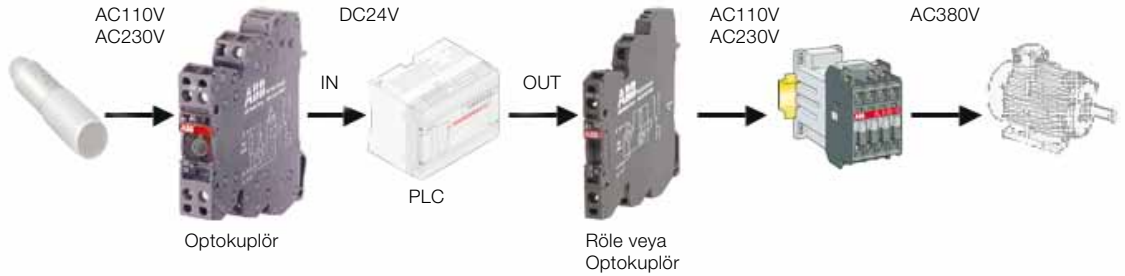



# Analog sinyal dönüştürücüleri



CC-E/STD



CC-U/STD



CC-U/STDR



CC-E



CC-E/RTD

## Standart analog sinyal dönüştürücüleri

Tanımlı	Tipi	Giriş sinyali	Çıkış sinyali	Kodu	Fiyatı Euro/Adet
<b>Besleme gerilimi 24V DC</b>					
<b>Çok fonksiyonlu analog dönüştürücü</b>					
	CC-E/STD	0-5V, 0-10V, 0-20mA, 4-20mA	0-5V, 0-10V, 0-20mA, 4-20mA	1SVR011700R0000	254,00
<b>Tek fonksiyonlu analog dönüştürücüleri</b>					
	CC-E V/V	0-10V	0-10V	1SVR011710R2100	198,00
	CC-E V/I	0-20mA	0-20mA	1SVR011711R1600	198,00
	CC-E V/I	4-20mA	4-20mA	1SVR011712R1700	198,00
	CC-E I/V	0-10V	0-10V	1SVR011713R1000	198,00
	CC-E I/I	0-20mA	0-20mA	1SVR011714R1100	198,00
	CC-E I/I	4-20mA	4-20mA	1SVR011715R1200	198,00
	CC-E I/V	0-10V	0-10V	1SVR011716R1300	198,00
	CC-E I/I	0-20mA	0-20mA	1SVR011717R1400	198,00
	CC-E I/I	4-20mA	4-20mA	1SVR011718R2500	198,00
	CC-E V/V	±10V	±10V	1SVR011719R2600	198,00

## Besleme gerilimi 24-48V DC , 110-240V AC

<b>Çok fonksiyonlu analog dönüştürücü (120'den fazla konfigürasyon)</b>					
24-48V DC	CC-U/STD	Dip switch ile ayarlanır	Dip switch ile ayarlanır	1SVR040000R1700	409,00
110-240V AC	CC-U/STD	Dip switch ile ayarlanır	Dip switch ile ayarlanır	1SVR040001R0400	409,00
<b>Çok fonksiyonlu analog dönüştürücü (röle çıkışlı) (7 farklı ayar sahası)</b>					
24-48V DC	CC-U/STDR	Dip switch ile ayarlanır	Dip switch ile ayarlanır	1SVR040010R0000	306,00
110-240V AC	CC-U/STDR	Dip switch ile ayarlanır	Dip switch ile ayarlanır	1SVR040011R2500	306,00

## Akım / akım izolatörleri

Tanımlı	Tipi	Giriş sinyali	Çıkış sinyali	Kodu	Fiyatı Euro/Adet
1 Kanal	CC-E I/I-1	0-20mA, 4-20mA	0-20mA, 4-20mA	1SVR010200R1600	188,00
2 Kanal	CC-E I/I-2	0-20mA, 4-20mA	0-20mA, 4-20mA	1SVR010201R0300	326,00

## RTD sensörler için sıcaklık sinyal dönüştürücüleri

Tanımlı	Tipi	Giriş sinyali	Çıkış sinyali	Kodu	Fiyatı Euro/Adet
<b>Besleme gerilimi 24V DC</b>					
<b>Çok fonksiyonlu sıcaklık dönüştürücü</b>					
	CC-E/RTD	Dip switch ile ayarlanır	0-5V, 0-10V, 0-20mA, 4-20mA	1SVR011701R2500	297,00
<b>Tek fonksiyonlu sıcaklık dönüştürücüleri</b>					
	CC-E RTD/V	PT100 0...+100°C	0-10V	1SVR011730R2500	228,00
	CC-E RTD/I		0-20mA	1SVR011731R1200	228,00
	CC-E RTD/I		4-20mA	1SVR011732R1300	228,00
	CC-E RTD/V	PT100 -50...+50°C	0-10V	1SVR011733R1400	228,00
	CC-E RTD/I		0-20mA	1SVR011734R1500	228,00
	CC-E RTD/I		4-20mA	1SVR011735R1600	228,00
	CC-E RTD/V	PT100 0...+300°C	0-10V	1SVR011736R1700	228,00
	CC-E RTD/I		0-20mA	1SVR011737R1000	228,00
	CC-E RTD/I		-20mA	1SVR011738R2100	228,00
	CC-E RTD/V	PT100 -50...+250°C	0-10V	1SVR011739R2200	228,00
	CC-E RTD/I		0-20mA	1SVR011740R0700	228,00
	CC-E RTD/I		4-20mA	1SVR011741R2400	228,00

## Besleme gerilimi 24-48V DC, 110-240V AC

<b>Çok fonksiyonlu sıcaklık dönüştürücüsü (800°C'ye kadar 5 farklı ayar sahası)</b>					
24-48V DC	CC-U/RTDR	Dip switch ile ayarlanır	Dip switch ile ayarlanır	1SVR040012R2600	321,00
110-240V AC	CC-U/RTDR	Dip switch ile ayarlanır	Dip switch ile ayarlanır	1SVR040013R2700	321,00

# Analog sinyal dönüştürücüleri



CC-E/TC



CC-U/TC



CC-U/TCR

## Thermocouple için sıcaklık sinyal dönüştürücüleri

Tanımlı	Tipi	Giriş sinyali	Çıkış sinyali	Kodu	Fiyatı Euro/Adet
<b>Besleme gerilimi 24V DC</b>					
<b>Çok fonksiyonlu sıcaklık dönüştürücü</b>					
	CC-E/TC	Thermocouple J Tipi & K Tipi	0-10V, 0-20mA, 4-20mA	1SVR011702R2600	289,00
	CC-E TC/V		0-10V	1SVR011750R0100	220,00
<b>Tek fonksiyonlu sıcaklık dönüştürücüleri</b>					
	CC-E TC/I	J Tipi 0...600°C	0-20mA	1SVR011751R2600	220,00
	CC-E TC/I		4-20mA	1SVR011752R2700	220,00
	CC-E TC/V		0-10V	1SVR011753R2000	220,00
	CC-E TC/I	K Tipi 0...1000°C	0-20mA	1SVR011754R2100	220,00
	CC-E TC/I		4-20mA	1SVR011755R2200	220,00
<b>Besleme gerilimi 24-48V DC, 110-240V AC</b>					
<b>Çok fonksiyonlu sıcaklık dönüştürücüsü (K,J,T,S,E,N,R,B tipi Thermocouple)</b>					
24-48V DC	CC-U/TC	Dip switch ile ayarlanır	Dip switch ile ayarlanır	1SVR040004R0700	453,00
110-240V AC	CC-U/TC	Dip switch ile ayarlanır	Dip switch ile ayarlanır	1SVR040005R0000	453,00
<b>Tek fonksiyonlu sıcaklık dönüştürücüsü (röle çıkış) (K,J,T,S tipi Thermocouple)</b>					
24-48V DC	CC-U/TCR	Dip switch ile ayarlanır	Dip switch ile ayarlanır	1SVR040014R2000	321,00
110-240V AC	CC-U/TCR	Dip switch ile ayarlanır	Dip switch ile ayarlanır	1SVR040015R2100	321,00

## Sinüsoidal ve DC akımlar için ölçüm dönüştürücüleri

Tanımlı	Tipi	Giriş sinyali	Çıkış sinyali	Kodu	Fiyatı Euro/Adet
<b>Besleme gerilimi 24V DC</b>					
<b>Çok fonksiyonlu sıcaklık dönüştürücü</b>					
	CC-E/I	0-5A, 0-20A, AC/DC	0-10V, 0-20mA, 4-20mA	1SVR011703R2700	289,00
<b>Tek fonksiyonlu sıcaklık dönüştürücüleri</b>					
	CC-E lac/V	0-5A, 0-20A, AC	0-10V	1SVR011770R0500	220,00
	CC-E lac/I		0-20mA	1SVR011771R2200	220,00
	CC-E lac/I		4-20mA	1SVR011772R2300	220,00
	CC-E ldc/V	0-5A, 0-20A, DC	0-10V	1SVR011773R2400	220,00
	CC-E ldc/I		0-20mA	1SVR011774R2500	220,00
	CC-E ldc/I		4-20mA	1SVR011775R2600	220,00
<b>Besleme gerilimi 110-240V AC</b>					
<b>Çok fonksiyonlu sıcaklık dönüştürücü</b>					
	CC-E/I	0-5A, 0-20A, AC/DC	0-10V, 0-20mA, 4-20mA	1SVR011708R0400	289,00
<b>Tek fonksiyonlu sıcaklık dönüştürücüleri</b>					
	CC-E lac/V	0-5A, 0-20A, AC	0-10V	1SVR011780R1100	220,00
	CC-E lac/I		0-20mA	1SVR011781R0600	220,00
	CC-E lac/I		4-20mA	1SVR011782R0700	220,00
	CC-E ldc/V	0-5A, 0-20A, DC	0-10V	1SVR011783R0000	220,00
	CC-E ldc/I		0-20mA	1SVR011784R0100	220,00
	CC-E ldc/I		4-20mA	1SVR011785R1100	220,00



CC-E/I

## Sinüsoidal akımlar için ölçüm dönüştürücüleri

Tanımlı	Tipi	Giriş sinyali	Çıkış sinyali	Kodu	Fiyatı Euro/Adet
Harici güç kaynağına ihtiyaç duymaz.					
	CC-E lac/ILPO	0-1A, 0-5A, AC	4-20mA	1SVR010203R0500	322,00



CC-E lac/ILPO

## Analog dönüştürücüler için aksesuarlar

Tanımlı	Tipi	Kodu	Fiyatı Euro/Adet
CC-u serisi için vidalı bağlantı adaptörü	ADP.01	1SVR430029R0100	4,30
CC-u serisi için etiket	MAR'.01	1SVR366017R0100	0,30
CC-u serisi için mühürlenebilir şeffaf koruyucu kapak	COV.01	1SVR430005R0100	9,60

\*\* Diğer gerilim aralıkları için sorunuz.

# Seri dönüştürücüler



RS232/RS422-485



RS232-485/ethernet



RS232/FO



## ILPH-seri dönüştürücüler

Tanımı	Kodu	Fiyatı Euro/Adet
ILPH RS232-RS485 / ethernet	1SNA684252R0200	793,00
ILPH RS232 / RS422-RS485 (galvanik izolasyonsuz)	1SNA684231R2500	320,00
ILPH RS232 / RS422-RS485 (2 yollu galvanik izolasyonlu)	1SNA684233R2700	535,00
ILPH RS232 / RS422-RS485 (3 yollu galvanik izolasyonlu) 24...48V DC	1SNA684333R2300	535,00
ILPH RS232 / RS422-RS485 (3 yollu galvanik izolasyonlu) 115...230V AC	1SNA684334R2400	535,00
ILPH RS232 / RS232 24...48V DC	1SNA684234R2000	453,00
ILPH RS232 / RS232 115...230V DC	1SNA684244R0200	453,00
ILPH RS422-RS485 / RS422-RS485	1SNA684212R2200	639,00
ILPH RS232 / fiber-optik (cam) 24...42V AC/ DC	1SNA684236R2200	773,00
ILPH RS232 / fiber-optik (cam) 115...240V AC / DC	1SNA684237R2300	773,00
ILPH RS232 / fiber-optik (plastik) 24...42V AC/ DC	1SNA684238R0400	773,00
ILPH RS232 / fiber-optik (plastik) 115...240V AC / DC	1SNA684239R0500	773,00
ILPH RS485 / fiber-optik (cam) 24...42V AC/ DC	1SNA684246R0400	773,00
ILPH RS485 / fiber-optik (cam) 115...240V AC / DC	1SNA684247R0500	773,00
ILPH RS485 / fiber-optik (plastik) 24...42V AC/ DC	1SNA684248R1600	773,00
ILPH RS485 / fiber-optik (plastik) 115...240V AC / DC	1SNA684249R1700	773,00
ILPH akım lupu / RS422-RS485	1SNA684232R2600	498,00
ILPH RS232 / akım lupu	1SNA684202R0100	498,00

# FieldBusPlug ve haberleşme üniteleri



PDQ22.FBP



PDA11-FBP.050



PDA12-FBP.050



PDP22.FBP



DNR11-FBP.050



DNF11-FBP.050



DNM11-FBP.0 DNR11-FBP.120

## FieldBusPlug

Tanımı	Tipi	Kodu	Fiyatı Euro/Adet
<b>DeviceNet FieldBusPlug</b>			
DeviceNet-FieldBusPlug 0,25m	DNP21-FBP.025	1SAJ230000R1003	394,00
DeviceNet-FieldBusPlug 0,5 m	DNP21-FBP.050	1SAJ230000R1005	399,00
DeviceNet-FieldBusPlug 1 m	DNP21-FBP.100	1SAJ230000R1010	407,00
DeviceNet-FieldBusPlug 5 m	DNP21-FBP.500	1SAJ230000R1050	438,00

## PROFIBUS DP-V0 ve DP-V1 FieldBusPlug

PROFIBUS DP-V0/V1 FieldBusPlug 0.25 m	PDP22-FBP.025	1SAJ240100R1003	550,00
PROFIBUS DP-V0/V1 FieldBusPlug 0.5 m	PDP22-FBP.050	1SAJ240100R1005	562,00
PROFIBUS DP-V0/V1 FieldBusPlug 1 m	PDP22-FBP.100	1SAJ240100R1010	575,00
PROFIBUS DP-V0/V1 FieldBusPlug 2 m	PDP22-FBP.200	1SAJ240100R1020	587,00
PROFIBUS DP-V0/V1 FieldBusPlug 5 m	PDP22-FBP.500	1SAJ240100R1050	614,00
4x PROFIBUS DP-V0 AND DP-V1 Connector	PDQ22-FBP.0	1SAJ240200R0050	1.058,00

## MODBUS-RTU FieldBusPlug

MODBUS-RTU-FieldBusPlug 0,25 m	MRP21-FBP.025	1SAJ250000R0003	499,00
MODBUS-RTU-FieldBusPlug 0,5 m	MRP21-FBP.050	1SAJ250000R0005	508,00
MODBUS-RTU-FieldBusPlug 1 m	MRP21-FBP.100	1SAJ250000R0010	517,00
MODBUS-RTU-FieldBusPlug 5 m	MRP21-FBP.500	1SAJ250000R0050	547,00

## CANopen FieldBusPlug

CANopen-FieldBusPlug 0,25m	COP21-FBP.025	1SAJ230100R1003	393,00
CANopen-FieldBusPlug 0,5	COP21-FBP.050	1SAJ230100R1005	399,00
CANopen-FieldBusPlug 1m	COP21-FBP.100	1SAJ230100R1010	407,00

# FieldBusPlug ve haberleşme üniteleri

## FieldBusPlug aksesuarlar

### DeviceNet, MODBUS RTU bus kabloları ve aksesuarları



PDX11-FBP

Tanımlı	Tipi	Kodu	Fiyatı Euro/Adet
<b>DeviceNet, MODBUS-RTU için bus uzatma kabloları</b>			
DN, CAN, MODBUS-RTU uzatma kablosu 1 m	DNX11-FBP.100	1SAJ923001R0010	64,60
DN, CAN, MODBUS-RTU uzatma kablosu 3 m	DNX11-FBP.300	1SAJ923001R0030	107,00
DN, CAN, MODBUS-RTU uzatma kablosu 5 m	DNX11-FBP.500	1SAJ923001R0050	138,00
DN, CAN, MODBUS-RTU kablo 100 m	DNC11-FBP.999	1SAJ923004R1000	1.416,00

### DeviceNet, MODBUS-RTU için bus aksesuarları



PDM11-FBP

DN, CAN, MODBUS-RTU kablosu (dişi konnektörlü) 0,5 m	DNF11-FBP.050	1SAJ923002R0005	45,90
DN, CAN, MODBUS-RTU kablosu (erkek konnektörlü) 0,5 m	DNM11-FBP.050	1SAJ923003R0005	45,90
DN, CAN, MODBUS-RTU erkek konnektör	DNM11-FBP.0	1SAJ923005R0001	23,00
DN, CAN, MODBUS-RTU dişi konnektör	DNF11-FBP.0	1SAJ923006R0001	23,00
DN, CAN, MODBUS-RTU sonlandırma direnci	DNR11-FBP.120	1SAJ923007R0001	33,70

### PROFIBUS DP-V0 ve DP-V1 bus kabloları ve aksesuarları



PDV11-FBP & PDV12-FBP

Tanımlı	Tipi	Kodu	Fiyatı Euro/Adet
<b>PROFIBUS DP-V0 ve DP-V1 için bus uzatma kabloları</b>			
PROFIBUS DP uzatma kablosu 0,5 m	PDX11-FBP.050	1SAJ924001R0005	71,00
PROFIBUS DP uzatma kablosu 1 m	PDX11-FBP.100	1SAJ924001R0010	76,50
PROFIBUS DP uzatma kablosu 3 m	PDX11-FBP.300	1SAJ924001R0030	99,20
PROFIBUS DP uzatma kablosu 5 m	PDX11-FBP.500	1SAJ924001R0050	121,00
PROFIBUS DP kablo 100 m	PDC11-FBP.999	1SAJ924004R1000	1.416,00

### PROFIBUS DP-V0 ve DP-V1 için bus aksesuarları



PDR11-FBP150

PROFIBUS DP kablosu (dişi konnektörlü) 0,5 m	PDF11-FBP.050	1SAJ924002R0005	45,90
PROFIBUS DP kablosu (erkek konnektörlü) 0,5 m	PDM11-FBP.050	1SAJ924003R0005	45,90
PROFIBUS DP erkek konnektör	PDM11-FBP.0	1SAJ924005R0001	38,30
PROFIBUS DP dişi konnektör	PDF11-FBP.0	1SAJ924006R0001	38,30
PROFIBUS DP sonlandırma direnci	PDR11-FBP.150	1SAJ924007R0001	260,00
PROFIBUS DP besleme konnektör Kod B-A	PDV11-FBP.0	1SAJ924008R0001	216,00
PROFIBUS DP adaptör kablo Dsub9-M12 0,5 m	PDA11-FBP.050	1SAJ924009R0005	218,00
PROFIBUS DP adaptör kablo M12-Dsub9-M12 0,5 m	PDA12-FBP.050	1SAJ924010R0005	230,00
PROFIBUS DP besleme konnektör Kod A-A	PDV12-FBP.0	1SAJ924011R0001	215,00

### FBP adresleme ve programlama yazılımı

Tanımlı	Tipi	Kodu	Fiyatı Euro/Adet
DTM-Soft	PBDTM-FBP	1SAJ924012R0002	340,00

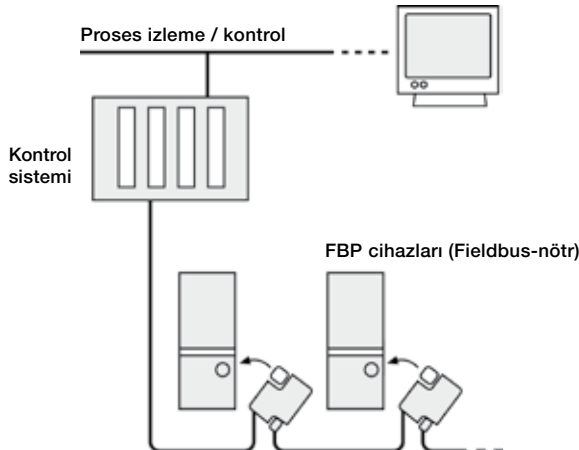



# Soketli röleler

## PCB röleler



Tanımı	Min. sipariş adedi	Tipi	Kodu	Fiyatı TL/Adet
<b>Kontakt : 1 A/K</b> Anahtarlama kapasitesi: 250V-16 A	10	CR-P024DC1	1SVR405600R1000	7,70
	10	CR-P024AC1	1SVR405600R0000	8,30
	10	CR-P048DC1	1SVR405600R6000	11,20
	10	CR-P230AC1	1SVR405600R3000	12,10
<b>Kontakt : 2 A/K</b> Anahtarlama kapasitesi: 250V-8 A	10	CR-P024DC2	1SVR405601R1000	8,80
	10	CR-P024AC2	1SVR405601R0000	10,00
	10	CR-P048DC2	1SVR405601R6000	12,30
	10	CR-P230AC2	1SVR405601R3000	13,30

## Minyatür röleler



Tanımı	Min. sipariş adedi	Tipi	Kodu	Fiyatı TL/Adet
<b>Kontakt : 3 A/K</b> Anahtarlama kapasitesi: 250V-10 A	10	CR-M024DC3	1SVR405612R1000	13,10
	10	CR-M024AC3	1SVR405612R0000	13,80
	10	CR-M048DC3	1SVR405612R6000	14,20
	10	CR-M230AC3	1SVR405612R3000	14,20
<b>Kontakt : 4 A/K</b> Anahtarlama kapasitesi: 250V-6 A	10	CR-M024DC4	1SVR405613R1000	13,80
	10	CR-M024AC4	1SVR405613R0000	14,10
	10	CR-M048DC4	1SVR405613R6000	15,00
	10	CR-M230AC4	1SVR405613R3000	15,00

## Evrensel röleler



Tanımı	Min. sipariş adedi	Tipi	Kodu	Fiyatı TL/Adet
<b>Kontakt : 2 A/K</b> Anahtarlama kapasitesi: 250V-10 A	10	CR-U024DC2	1SVR405621R1000	17,10
	10	CR-U024AC2	1SVR405621R0000	17,50
	10	CR-U048DC2	1SVR405621R6000	18,30
	10	CR-U230AC2	1SVR405621R3000	18,30
<b>Kontakt : 3 A/K</b> Anahtarlama kapasitesi: 250V-10 A	10	CR-U024DC3	1SVR405622R1000	17,90
	10	CR-U024AC3	1SVR405622R0000	18,40
	10	CR-U048DC3	1SVR405622R6000	18,40
	10	CR-U230AC3	1SVR405622R3000	19,30

## Aksesuarlar



Tanımı	Min. sipariş adedi	Tipi	Kodu	Fiyatı TL/Adet
PCB röle için standart soket	10	CR-PSS	1SVR405650R1000	10,60
Minyatür röle için soket 3 A/K	10	CR-M3SS	1SVR405651R2000	10,00
Minyatür röle için soket 4 A/K	10	CR-M4SS	1SVR405651R3000	10,00
Evrensel röle için soket 2 A/K	10	CR-U2S	1SVR405670R0000	10,00
Evrensel röle için soket 3 A/K	10	CR-U3S	1SVR405660R0000	10,00
CR-P/M röleler için LED li diyot 6-24V DC	10	CR-P/M 42	1SVR405652R0000	6,50
CR-P/M röleler için varistör 110-230V AC/DC	10	CR-P/M 92CV	1SVR405655R0100	10,00
CR-P röle için tutucu	10	CR-PH	1SVR405659R0000	0,80
CR-M röle için tutucu	10	CR-MH	1SVR405659R1000	1,30
CR-U röle için tutucu	10	CR-UH	1SVR405669R0000	2,60

# Endüstriyel elektronik kontrol röleleri

## Aşırı / düşük akım kontrol röleleri



CM-SRS.12



CM-SRS.22



CM-SFS.21

Tanımı	Tipi	Kodu	Fiyatı TL/Adet
<b>Tek faz, zaman ayarsız</b>			
1A/K kontak, 3mA-1A	24-240V AC/DC	CM-SRS.11	1SVR430840R0200 416,00
1A/K kontak, 3mA-1A	220-240V AC	CM-SRS.11	1SVR430841R1200 351,00
1A/K kontak, 0,3-15A	24-240V AC/DC	CM-SRS.12	1SVR430840R0300 416,00
1A/K kontak, 0,3-15A	220-240V AC	CM-SRS.12	1SVR430841R1300 351,00
<b>Tek faz, zaman ayarlı (0 veya 0.1-30s arasında ayarlanabilir açma gecikmesi)</b>			
2A/K kontak, 3mA-1A	24-240V AC/DC	CM-SRS.21	1SVR430840R0400 455,00
2A/K kontak, 3mA-1A	24-240V AC	CM-SRS.21	1SVR430841R1400 389,00
2A/K kontak, 0,3-15A	24-240V AC/DC	CM-SRS.22	1SVR430840R0500 455,00
2A/K kontak, 0,3-15A	220-240V AC	CM-SRS.22	1SVR430841R1500 389,00
<b>Tek faz, multifonksiyon (0 veya 0.1-30s arasında ayarlanabilir açma gecikmesi)</b>			
2A/K kontak, 3mA-1A	24-240V AC/DC	CM-SRS.M1	1SVR430840R0600 492,00
2A/K kontak, 0,3-15A	24-240V AC/DC	CM-SRS.M2	1SVR430840R0700 492,00

## Aşırı / düşük gerilim kontrol röleleri



CM-ESS.1

Tanımı	Tipi	Kodu	Fiyatı TL/Adet
<b>Tek faz, zaman ayarsız</b>			
1A/K kontak, 3-600V	24-240V AC/DC	CM-ESS.1	1SVR430830R0300 375,00
1A/K kontak, 3-600V	220-240V AC	CM-ESS.1	1SVR430831R1300 317,00
<b>Tek faz, zaman ayarlı (0 veya 0.1-30s arasında ayarlanabilir açma gecikmesi)</b>			
2A/K kontak, 3-600V	4-240V AC/DC	CM-ESS.2	1SVR430830R0400 414,00
2A/K kontak, 3-600V	220-240V AC	CM-ESS.2	1SVR430831R1400 414,00
<b>Tek faz, multifonksiyon (0 veya 0.1-30s arasında ayarlanabilir açma gecikmesi)</b>			
2A/K kontak, 3-600V	24-240V AC/DC	CM-ESS.M	1SVR430830R0500 443,00

## Faz kontrol röleleri



CM-PFE



CM-PSS



CM-MPS

Tanımı	Tipi	Kodu	Fiyatı TL/Adet
<b>Faz kaybı, aşırı / düşük gerilim kontrol röleleri</b>			
1NA kontak, L1,2,3-N= 3 x 380-440V AC	CM-PBE	1SVR550881R9400	179,00
1NA kontak, L1,2,3-N= 3x320-460V AC	CM-PVE	1SVR550870R9400	200,00
1NA kontak, L1,2,3= 3 x 320-460V AC	CM-PVE	1SVR550871R9500	200,00
<b>Faz kaybı, faz sırası gerilim kontrol röleleri</b>			
1A/K kontak, L1,2,3= 3 x 208-440V AC	CM-PFE	1SVR550824R9100	204,00
2A/K kontak, L1,2,3= 3 x 200-500V AC	CM-PFS	1SVR430824R9300	217,00
<b>Faz kaybı, faz sırası, aşırı / düşük gerilim kontrol röleleri</b>			
2A/K kontak, L1,2,3= 3 x 380V AC, 50/60Hz	CM-PSS.31	1SVR630784R2300	350,00
2A/K kontak, L1,2,3= 3 x 400V AC, 50/60Hz	CM-PSS.41	1SVR630784R3300	437,00
2A/K kontak, L1,2,3= 3 x 160-300V AC, 50/60Hz	CM-PVS.31	1SVR630794R1300	437,00
2A/K kontak, L1,2,3= 3 x 300-500V AC, 50/60Hz	CM-PVS.41	1SVR630794R3300	416,00
<b>Faz kaybı, faz sırası, faz dengesizliği gerilim kontrol röleleri</b>			
2A/K kontak, L1,2,3= 3 x 160-300V AC, 50/60Hz	CM-PAS.31	1SVR630774R1300	416,00
2A/K kontak, L1,2,3= 3 x 300-500V AC, 50/60Hz	CM-PAS.41	1SVR630774R3300	405,00
<b>Multifonksiyon - faz kaybı, faz sırası, faz dengesizliği aşırı / düşük gerilim kontrol röleleri</b>			
2A/K kontak, L1,2,3= 3 x 160-300V AC, 50/60Hz	CM-MPS.31	1SVR630884R1300	406,00
2A/K kontak, L1,2,3= 3 x 300-500V AC, 50/60Hz	CM-MPS.41	1SVR630884R3300	447,00
2A/K kontak, L1,2,3-N= 3 x 180-280V AC, 50/60Hz (nötr)	CM-MPS.21	1SVR630885R3300	408,00

# Endüstriyel elektronik kontrol röleleri

## YENİ Analog sıcaklık izleme röleleri



CM-TCS

Tanımı	Tipi	Kodu	Fiyatı TL/Adet
<b>PT100 (2 kablo, 3 kablo), aşırı sıcaklık,düşük sıcaklık, izleme - 1 x 2 A/K veya 2 x 1 A/K kontak</b>			
24V AC/DC	-50...+50°C	CM-TCS.21	1SVR630740R9100 425,00
24V AC/DC	0...+100°C	CM-TCS.22	1SVR630740R9200 425,00
24V AC/DC	0...+200°C	CM-TCS.23	1SVR630740R9300 425,00
24V...240V AC/DC	-50...+50°C	CM-TCS.11	1SVR630740R0100 519,00
24V...240V AC/DC	0...+100°C	CM-TCS.12	1SVR630740R0200 519,00
24V...240V AC/DC	0...+200°C	CM-TCS.13	1SVR630740R0300 519,00

## Dijital sıcaklık izleme röleleri



C512-24

Tanımı	Tipi	Kodu	Fiyatı TL/Adet
<b>PT100 &amp; PT1000 &amp; KTY83 &amp; KTY84 &amp; NTC-B57227-K333-A1, aşırı / düşük sıcaklık, 1NA+1A/K kontak</b>			
24V AC/DC,	-50°C...+500°C (1 Sensör)	C512-24	1SAR700100R0005 824,00
24-240V AC/DC,	-50°C...+50°C (1 Sensör)	C512-W	1SAR700100R0010 881,00
24-240V AC/DC,	-50°C...+50°C (3 Sensör)	C513-W	1SAR700110R0010 1.283,00



C513-W

PT100:	-50°C...+500°C
PT1000:	-50°C...+500°C
NTC:	+80°C...+160°C
KTY83:	-50°C...+175°C
KTY84:	-40°C...+300°C

## Sıvı seviye röleleri



CM-ENE MIN

Tanımı	Tipi	Kodu	Fiyatı TL/Adet
<b>Minimum seviye rölesi</b>			
24V AC 1NA kontak	CM-ENE MIN	1SVR550855R9500	145,00
220-240V AC 1NA kontak	CM-ENE MIN	1SVR550851R9500	145,00

### Maksimum seviye rölesi

24V AC 1NA kontak	CM-ENE MAX	1SVR550855R9400	145,00
220-240V AC 1NA kontak	CM-ENE MAX	1SVR550851R9400	145,00



CM-ENE MAX

### Minimum & maksimum seviye rölesi

24V AC 1A/K veya 1NA & 1NK kontak	CM-ENS	1SVR430851R9100	205,00
220-240V AC 1A/K veya 1NA & 1NK kontak	CM-ENS	1SVR430851R1100	205,00
380-415V AC 1A/K veya 1NA & 1NK kontak	CM-ENS	1SVR430851R2100	230,00
24V AC 1A/K kontak	CM-ENS UP/DOWN	1SVR430851R9200	201,00
220-240V AC 1A/K kontak	CM-ENS UP/DOWN	1SVR430851R1200	201,00
24-240V AC/DC 2A/K kontak	CM-ENN	1SVR450055R0000	314,00
24V AC 1A/K kontak ve 2NK alarm kontağı	CM-ENN UP/DOWN	1SVR450059R0100	339,00
220-240V AC 1A/K kontak ve 2NK alarm kontağı	CM-ENN UP/DOWN	1SVR450051R0100	339,00
380-415V AC 1A/K kontak ve 2NK alarm kontağı	CM-ENN UP/DOWN	1SVR450052R0100	353,00



CM-ENS

# Endüstriyel elektronik kontrol röleleri

## Güvenlik röleleri



C571

Tanımı	Tipi	Kodu	Fiyatı TL/Adet
<b>2NA kontak</b>			
24V DC	C571	1SAR501020R0003	351,00
24V AC/DC	C571	1SAR501020R0001	370,00
230V AC	C571-AC	1SAR501020R0005	382,00
<b>3NA kontak, 1NK sinyal kontağı, 1 veya 2 kanal bağlantı</b>			
24V AC/DC	C573	1SAR501031R0001	454,00
<b>2NA kontak, 2 kanal bağlantı</b>			
24V AC/DC, otomatik start	C576	1SAR501120R0001	517,00
24V AC/DC	C577	1SAR501220R0001	517,00

## Motor yük izleme röleleri



CM-LWN

Tanımı	Tipi	Kodu	Fiyatı TL/Adet
<b>0,5-5A akım aralığı, 2x1 A/K kontak</b>			
Besleme gerilimi 24-240VAC/DC	CM-LWN	1SVR450335R0000	507,00
Besleme gerilimi 110-130VAC	CM-LWN	1SVR450330R0000	439,00
Besleme gerilimi 220-240VAC	CM-LWN	1SVR450331R0000	439,00
Besleme gerilimi 380-440VAC	CM-LWN	1SVR450332R0000	439,00
Besleme gerilimi 480-500VAC	CM-LWN	1SVR450334R0000	439,00

## 2-20A akım aralığı, 2x1 A/K kontak

Besleme gerilimi 24-240VAC/DC	CM-LWN	1SVR450335R0100	538,00
Besleme gerilimi 110-130VAC	CM-LWN	1SVR450330R0100	474,00
Besleme gerilimi 220-240VAC	CM-LWN	1SVR450331R0100	474,00
Besleme gerilimi 380-440VAC	CM-LWN	1SVR450332R0100	474,00
Besleme gerilimi 480-500VAC	CM-LWN	1SVR450334R0100	474,00



CM-MSS

## Termistör motor koruma röleleri

Tanımı	Tipi	Kodu	Fiyatı TL/Adet
Otomatik reset, 1NA kontak, 24V AC	CM-MSE	1SVR550805R9300	129,00
Otomatik reset, 1NA kontak, 220-240V AC	CM-MSE	1SVR550801R9300	129,00
Reset butonu, 2A/K kontak, 220-240V AC	CM-MSS(2)	1SVR430811R1300	160,00
Reset butonu, kısa devre izleme, 2A/K kontak, 220-240V AC (ATEX)	CM-MSS(3)	1SVR430711R1300	188,00
Reset & test butonu, kısa devre izleme, otomatik reset, 1 kanal, 2A/K kontak, 24-240V AC/DC (ATEX)	CM-MSS(5)	1SVR430720R0300	320,00
Reset & test butonu, kısa devre izleme, otomatik reset, 3 sensör devresi, 1NA+1NK kontak, 24-240V AC/DC (ATEX)	CM-MSS(7)	1SVR430720R0500	447,00



CM-MSN

## Termistör motor koruma PTC sıcaklık sensörleri

Tanımı	Tipi	Kodu	Fiyatı TL/Adet
Beyaz-Kahverengi 70°C Beyaz-Beyaz 80°C	C011-70	GHC0110003R0001	37,00
Beyaz-Beyaz 80°C	C011-80	GHC0110003R0002	37,00
Yeşil-Yeşil 90°C	C011-90	GHC0110003R0003	37,00
Kırmızı-Kırmızı 100°C	C011-100	GHC0110003R0004	37,00
Kahverengi-Kahverengi 110°C	C011-110	GHC0110003R0005	37,00
Gri-Gri 120°C	C011-120	GHC0110003R0006	37,00
Mavi-Mavi 130°C	C011-130	GHC0110003R0007	37,00
Beyaz-Mavi 140°C	C011-140	GHC0110003R0011	37,00
Siyah-Siyah 150°C	C011-150	GHC0110003R0008	37,00
Mavi-Kırmızı 160°C	C011-160	GHC0110003R0009	37,00
Beyaz-Yeşil 170°C	C011-170	GHC0110003R0010	37,00
3'lü sıcaklık sensörü 150°C Siyah-Siyah	C011-3-150	GHC0110033R0008	29,30



# CT serisi elektronik zaman röleleri

## CT-D serisi (LED'li)



CT-MFD



CT-ERD



CT-SDD

Tanımı	Tipi	Kodu	Fiyatı TL/Adet
<b>Multifonksiyon zaman röleleri</b>			
7 fonksiyonlu, 0.05 s-100 saat, 1A/K kontak, 24-48V DC, 24-240V AC	CT-MFD.12	1SVR500020R0000	151,00
7 fonksiyonlu, 0.05 s-100 saat, 2A/K kontak, 24-48V DC, 24-240V AC	CT-MFD.21	1SVR500020R1100	178,00
<b>Çekmede gecikmeli zaman röleleri</b>			
7 zaman aralığı, 0.05 s-100 saat, 1A/K kontak, 24-48V DC, 24-240V AC	CT-ERD.12	1SVR500100R0000	127,00
7 zaman aralığı, 0.05 s-100 saat, 2A/K kontak, 24-48V DC, 24-240V AC	CT-ERD.22	1SVR500100R0100	133,00
<b>Düşmede gecikmeli zaman röleleri</b>			
7 zaman aralığı, 0.05 s-100 saat, 1A/K kontak, 24-48V DC, 24-240V AC	CT-AHD.12	1SVR500110R0000	127,00
7 zaman aralığı, 0.05 s-100 saat, 2A/K kontak, 24-48V DC, 24-240V AC	CT-AHD.22	1SVR500110R0100	133,00
<b>Flaşör zaman röleleri</b>			
7 zaman aralığı, 0.05 s-100 saat, 1A/K kontak, 24-48V DC, 24-240V AC	CT-EBD.12	1SVR500150R0000	127,00
<b>Yıldız - üçgen zaman röleleri</b>			
4 zaman aralığı, 0.05 s-10 dakika, 2NA kontak, 24-48V DC, 24-240V AC (sabit 50 ms geçiş süresi)	CT-SDD.22	1SVR500211R0100	127,00
4 zaman aralığı, 0.05 s-10 dakika, 2NA kontak, 24-48V DC, 24-240V AC (ayarlanabilir geçiş süresi)	CT-SAD.22	1SVR500210R0100	133,00

## CT-E serisi (LED'li)



CT-MFE



CT-ERE



CT-EBE



CT-YDE

Tanımı	Tipi	Kodu	Fiyatı TL/Adet
<b>Multifonksiyon zaman röleleri</b>			
6 fonksiyonlu, 8 zaman aralığı 11, 0.05 s-100 saat, 1A/K kontak, 24-240V AC/DC	CT-MFE	1SVR550029R8100	157,00
<b>Çekmede gecikmeli zaman röleleri</b>			
<b>1A/K kontak, 24V AC/DC , 220-240V AC</b>			
0.1-10s	CT-ERE	1SVR550107R1100	96,80
0.3-30s	CT-ERE	1SVR550107R4100	96,80
3-300s	CT-ERE	1SVR550107R2100	96,80
0.3-30 dakika	CT-ERE	1SVR550107R5100	96,80
<b>Düşmede gecikmeli zaman röleleri</b>			
<b>1A/K kontak, 24V AC/DC</b>			
0.1-10s	CT-AHE	1SVR550118R1100	121,00
0.3-30s	CT-AHE	1SVR550118R4100	121,00
3-300s	CT-AHE	1SVR550118R2100	121,00
<b>1A/K kontak, 220-240V AC</b>			
0.1-10s	CT-AHE	1SVR550111R1100	121,00
0.3-30s	CT-AHE	1SVR550111R4100	121,00
3-300s	CT-AHE	1SVR550111R2100	121,00
<b>Flaşör zaman röleleri</b>			
1A/K kontak, 0.1-10 s, 24V AC/DC, 220-240V AC	CT-EBE	1SVR550167R1100	124,00
<b>Yıldız - üçgen zaman röleleri</b>			
<b>1A/K kontak, 24V AC/DC , 220-240V AC</b>			
0.1-10s	CT-YDE	1SVR550207R1100	124,00
0.3-30s	CT-YDE	1SVR550207R4100	124,00
3-300s	CT-YDE	1SVR550207R2100	124,00
<b>1NA+1NK kontak, 24V AC/DC , 220-240V AC</b>			
0.3-30s	CT-SDE	1SVR550217R4100	124,00



# CT serisi elektronik zaman röleleri

## CT-S serisi (LED'li)

Tanımı	Tipi	Kodu	Fiyatı TL/Adet
<b>Multifonksiyon zaman röleleri</b>			
11 fonksiyonlu, 10 zaman aralığı, 0.05 s-300 saat, 2A/K kontak, 24-240V AC/DC	CT-MVS.21	1SVR630020R0200	274,00
11 fonksiyonlu, 10 zaman aralığı, 0.05 s-300 saat, 2A/K kontak, 24-48V DC, 24-240V AC	CT-MVS.22	1SVR630020R3300	238,00
11 fonksiyonlu, 10 zaman aralığı, 0.05 s-300 saat, 2A/K kontak, 380-440V AC	CT-MVS.23	1SVR630021R2300	264,00
10 fonksiyonlu, 10 zaman aralığı, 0.05 s-300 saat, 1A/K kontak, 24-48V DC, 24-240V AC	CT-MVS.12	1SVR630020R3100	213,00
5 fonksiyonlu, 2x10 zaman aralığı, 0.05 s-300 saat, 2A/K kontak, 24-48V DC, 24-240V AC	CT-MXS.22	1SVR630030R3300	274,00
10 fonksiyonlu, 10 zaman aralığı, 0.05 s-300 saat, 2A/K kontak, 24-240V AC/DC	CT-MFS.21	1SVR630010R0200	274,00
10 fonksiyonlu, 10 zaman aralığı, 0.05 s-300 saat, 2A/K kontak, 24-48V DC, 24-240V AC	CT-MBS.22	1SVR630010R3200	238,00
<b>Çekmede gecikmeli zaman röleleri</b>			
10 zaman aralığı, 0.05 s-300 saat, 2A/K kontak, 24-240V AC/DC	CT-ERS.21	1SVR630100R0300	196,00
10 zaman aralığı, 0.05 s-300 saat, 2A/K kontak, 24-48V DC, 24-240V AC	CT-ERS.22	1SVR630100R3300	168,00
10 zaman aralığı, 0.05 s-300 saat, 1A/K kontak, 24-48V DC, 24-240V AC	CT-ERS.12	1SVR630100R3100	141,00
<b>Düşmede gecikmeli zaman röleleri</b>			
10 zaman aralığı, 0.05 s-300 saat, 2A/K kontak, 24-240V AC/DC	CT-APS.21	1SVR630180R0300	220,00
10 zaman aralığı, 0.05 s-300 saat, 2A/K kontak, 24-48V DC, 24-240V AC	CT-APS.22	1SVR630180R3300	195,00
10 zaman aralığı, 0.05 s-300 saat, 1A/K kontak, 24-48V DC, 24-240V AC	CT-APS.12	1SVR630180R3100	175,00
<b>Yıldız - üçgen zaman röleleri</b>			
7 zaman aralığı, 0.05 s-10 dakika, 50 ms geçiş süresi, 2NA, 24-48V DC, 24-240V AC	CT-SDS.22	1SVR630210R3300	164,00
7 zaman aralığı, 0.05 s-10 dakika, 50 ms geçiş süresi, 2NA, 380-440V AC	CT-SDS.23	1SVR630211R2300	189,00



CT-MVS



CT.SDS

# Nihayet şalterleri

## LS40 serisi, komple metal şalterler, 1NA+1NK kontak



LS40M51B11

Tanımı	Tipi	Kodu	Fiyatı TL/Adet
Doğrusal hareketli kafa, metal pim	LS40M11B11	1SBV011111R1211	90,50
Doğrusal hareketli kafa, çelik makaralı pim	LS40M13B11	1SBV011113R1211	105,00
Açısal hareketli kafa, termoplastik makaralı pim	LS40M41B11	1SBV011141R1211	100,00
Açısal hareketli kafa, çelik makaralı pim	LS40M42B11	1SBV011142R1211	107,00
Açısal hareketli kafa, uzunluğu ayarlanabilir termoplastik makaralı kol	LS40M51B11	1SBV011151R1211	111,00
Açısal hareketli kafa, uzunluğu ayarlanabilir polyamid yuvarlak çubuk kol	LS40M72B11	1SBV011172R1211	111,00

## LS60 serisi, komple metal şalterler, 1NA+1NK kontak



LS70M38B11

Tanımı	Tipi	Kodu	Fiyatı TL/Adet
Doğrusal hareketli kafa, metal pim	LS60M11B11	1SBV011311R1211	56,40
Doğrusal hareketli kafa, çelik makaralı pim	LS60M13B11	1SBV011313R1211	66,10
Doğrusal hareketli kafa, yatay yönde hareketli termoplastik makaralı kol	LS60M31B11	1SBV011331R1211	63,40
Açısal hareketli kafa, termoplastik makaralı pim	LS60M41B11	1SBV011341R1211	74,30
Açısal hareketli kafa, spiral telli kol-kedi bacağı	LS60M91B11	1SBV011391R1211	59,50

## LS32 serisi, komple metal şalterler, 1NA+1NK kontak



LS32M42B11

Tanımı	Tipi	Kodu	Fiyatı TL/Adet
Doğrusal hareketli kafa, metal pim	LS32M11B11	1SBV011911R1211	71,70
Doğrusal hareketli kafa, çelik makaralı pim	LS32M12B11	1SBV011912R1211	84,80
Doğrusal hareketli kafa, yatay yönde hareketli termoplastik makaralı kol	LS32M31B11	1SBV011931R1211	95,90
Açısal hareketli kafa, termoplastik makaralı kol	LS32M41B11	1SBV011941R1211	82,70
Açısal hareketli kafa, uzunluğu ayarlanabilir termoplastik makaralı kol	LS32M51B11	1SBV011951R1211	93,70
Kauçuk makaralı kol, 50 mm	LS32M42B11	1SBV011942R1211	112,00
Çok yönlü kafa, spiral telli kol-kedi bacağı	LS32M91B11	1SBV011991R1211	98,10

## LS20 serisi, komple metal şalterler, 1NA+1NK kontak



LS20M12B11-P01

Tanımı	Tipi	Kodu	Fiyatı TL/Adet
Doğrusal hareketli kafa, metal pim	LS20M11B11-P01	1SBV015511R2001	75,00
Doğrusal hareketli kafa, çelik makaralı pim	LS20M12B11-P01	1SBV015512R2001	83,80
Açısal hareketli kafa, termoplastik makaralı pim	LS20M41B11-P01	1SBV015541R2001	76,10
Çok yönlü kafa, spiral telli kol-kedi bacağı	LS20M91B11-P01	1SBV015591R2001	86,00

## LS32 serisi, komple plastik şalterler, 1NA+1NK kontak



LS32P91B11

Tanımı	Tipi	Kodu	Fiyatı TL/Adet
Doğrusal hareketli kafa, metal pim	LS32P11B11	1SBV010311R1211	34,10
Doğrusal hareketli kafa, çelik makaralı pim	LS32P12B11	1SBV010312R1211	37,60
Doğrusal hareketli kafa, yatay yönde hareketli termoplastik makaralı kol	LS32P31B11	1SBV010331R1211	37,60
Açısal hareketli kafa, termoplastik makaralı kol	LS32P41B11	1SBV010341R1211	42,00
Açısal hareketli kafa, uzunluğu ayarlanabilir termoplastik makaralı kol	LS32P51B11	1SBV010351R1211	47,40
Çok yönlü kafa, spiral telli kol-kedi bacağı	LS32P91B11	1SBV010391R1211	46,40

## LS72 serisi, komple plastik şalterler, 1NA+1NK kontak



LS72P41B11

Tanımı	Tipi	Kodu	Fiyatı TL/Adet
Doğrusal hareketli kafa, metal pim	LS72P11B11	1SBV011011R1211	33,90
Doğrusal hareketli kafa, yatay yönde hareketli termoplastik makaralı kol	LS72P31B11	1SBV011031R1211	40,30
Açısal hareketli kafa, termoplastik makaralı pim	LS72P41B11	1SBV011041R1211	42,50
Çok yönlü kafa, spiral telli kol-kedi bacağı	LS72P91B11	1SBV011091R1211	47,20
Açısal hareketli kafa, 50 mm kauçuk makaralı kol	LS40P44B11	1SBV010544R1211	61,80

\* Alternatif seçenekler için satış ofisine başvurunuz.

# Emniyet nihayet şalterleri



LS30P75D11-S

## LS40 serisi, metal gövdeli, 3 kutuplu emniyet nihayet şalterleri

Tanımı	Tipi	Kodu	Fiyatı TL/Adet
2 NA+1NK kontak kiltsiz	LS40M80D21-S	1SBV031180R1421	110,00
1 NA+1NK kontak kiltsiz	LS40M80D12-S	1SBV031180R1412	110,00



LS40P80D11-S

## LS40 serisi için mekanik anahtarlar

Tanımı	Tipi	Kodu	Fiyatı TL/Adet
Düz anahtar	LSA40X08	1SBV048808R1000	12,10
Geniş anahtar	LSA40X05	1SBV048805R1000	12,10
Esnek anahtar	LSA40X09	1SBV048809R1000	47,40



LS30P80D11-S

## LS31 serisi, metal gövdeli, 2 kutuplu emniyet nihayet şalterleri

Tanımı	Tipi	Kodu	Fiyatı TL/Adet
Kiltsiz, 1NA+1NK kontak	LS31P80D11-S	1SBV030180R1411	68,50
Kiltsiz, 2NK kontak	LS31P80L02-S	1SBV030180R1302	68,50



LS30P81L02-S

## LS30 serisi için mekanik anahtarlar

Tanımı	Tipi	Kodu	Fiyatı TL/Adet
Düz anahtar	LSA30P06	1SBV048606R1000	12,10
Esnek anahtar	LSA30P09	1SBV048609R1000	29,70



LS30P77D11-S

## LS31 serisi, plastik gövdeli, 2 kutuplu emniyet nihayet şalterleri

Tanımı	Tipi	Kodu	Fiyatı TL/Adet
2NK kontak, kol sağa yatık	LS31P77L02-S	1SBV030177R1302	78,30

\* Alternatif seçenekler için satış ofisine başvurunuz.

# Butonlar ve sinyal lambaları Lazer etiketleme sipariş sistemi



“Laser Marking” ile kendinize özgü buton ve sinyal lambaları yaratın!  
<http://bolservices.it.abb.com/pilot-devices>



Home

ABB L-Mark

Product catalog

Attribute explanation

L-Mark

Welcome to L-Mark

Please enter an Order code or a Type code.

Search for:  Order code  Type code

English (United States)

## LASER MARKING



### 5 adımda yaratıcı ve kolay sipariş

<http://bolservices.it.abb.com/pilot-devices> web adresine giriş yapılır.

**Adım 1:** Tip veya kod yazılarak istenilen ürün belirlenir

**Adım 2:** Yazı ve sembol seçeneklerinden uygun olan seçilir

**Adım 3:** Tercih edilen etiketleme şablonu seçilir

**Adım 4:** ISO 7000 kütüphanesini de içeren 3000 sembol arasından istenilen sembol seçilir

**Adım 5:** Sistem tarafından üretilen referans numarası ve sipariş kodu ile sipariş edilir.

Örnek: Adım 5

The marking is finished - Step 5

The order please contact your local sales organization.

Order with: Order code or Type code + Reference number.

**Order Code:** 1SFA611130L1101 (order code always with a L instead of a R)

**Type code:** MPD1+11R-L

**Reference number:** MUE979

Not ! Sipariş kodu veya tip kodu + referans numarası siparişte belirtilmelidir.

# Butonlar ve sinyal lambaları

## Modüler buton ve sinyal lambaları



MP1-10



MPM1-10R



MP1-11



MPET4-10R



MPEP4-10R



ML1-100R

### 22 mm çaplı modüler tip butonlar ve sinyal lambaları\*

Tanımı		Tipi	Kodu	Fiyatı TL/Adet
<b>Yaylı buton kafası (düz kafalı)</b>	Siyah	MP1-10B	1SFA611100R1006	6,70
	Beyaz	MP1-10W	1SFA611100R1005	6,70
	Yeşil	MP1-10G	1SFA611100R1002	6,70
	Sarı	MP1-10Y	1SFA611100R1003	6,70
	Mavi	MP1-10L	1SFA611100R1004	6,70
	Kırmızı	MP1-10R	1SFA611100R1001	6,70
<b>Yaylı, mantar kafa (40 mm)</b>	Siyah	MPM1-10B	1SFA611124R1006	13,20
	Kırmızı	MPM1-10R	1SFA611124R1001	13,20
<b>İşıklı yaylı buton kafası</b>	Beyaz	MP1-11W	1SFA611100R1105	7,50
	Yeşil	MP1-11G	1SFA611100R1102	7,50
	Sarı	MP1-11Y	1SFA611100R1103	7,50
	Mavi	MP1-11L	1SFA611100R1104	7,50
	Kırmızı	MP1-11R	1SFA611100R1101	7,50
<b>Çiftli, yaylı buton kafası</b>		MPD13-11B	1SFA611142R1106	15,00
<b>Çiftli, yaylı ışıklı buton kafası</b>		MPD13-11Y	1SFA611142R1103	15,00
<b>Acil durdurma buton kafaları 30mm</b>				
Bas, çevir-çek	Kırmızı	MPET3-10R	1SFA611520R1001	18,60
Çek	Kırmızı	MPEP3-10R	1SFA611521R1001	18,60
Kilitli	Kırmızı	MPEK3-11R	1SFA611522R1101	36,90
<b>Acil durdurma buton kafaları 40mm mantar kafa, kalıcı</b>				
Bas, çevir-çek	Kırmızı	MPET4-10R	1SFA611523R1001	18,60
Çek	Kırmızı	MPEP4-10R	1SFA611524R1001	18,60
Kilitli	Kırmızı	MPEK4-11R	1SFA611525R1101	36,90
<b>İşıklı acil durdurma buton kafaları 40mm mantar kafa, kalıcı</b>				
Çevir	Kırmızı	MPMT3-11R	1SFA611510R1101	18,90
Çek	Kırmızı	MPMT3-11R	1SFA611511R1101	19,10
*Not: MLB-L LED blok ile birlikte kullanılır.				
<b>Mandal buton kafaları</b>				
2 konumlu, kalıcı		M2SS1-10B	1SFA611200R1006	12,40
3 konumlu, kalıcı		M3SS1-10B	1SFA611210R1006	12,40
3 konumlu, yaylı		M3SS2-10B	1SFA611211R1006	12,40
<b>Uzun mandal buton kafaları</b>				
2 konumlu, kalıcı		M2SS4-10B	1SFA611203R1006	12,40
3 konumlu, kalıcı		M3SS4-10B	1SFA611213R1006	12,40
3 konumlu, yaylı		M3SS5-10B	1SFA611214R1006	12,40
<b>Kilitli buton kafaları</b>				
2 konumlu, anahtar çıkabilir		M2SSK1-101	1SFA611280R1001	24,90
3 konumlu, anahtar çıkabilir		M3SSK1-101	1SFA611283R1001	24,90
<b>Sinyal lambası kafaları</b>				
	Kırmızı	ML1-100R	1SFA611400R1001	5,20
	Yeşil	ML1-100G	1SFA611400R1002	5,20
	Sarı	ML1-100Y	1SFA611400R1003	5,20
	Mavi	ML1-100L	1SFA611400R1004	5,20
	Beyaz	ML1-100W	1SFA611400R1005	5,20

\*Bir buton, buton kafası+gövde-kontakt bloğundan oluşur.  
Bir sinyal lambası, sinyal lambası kafası+socketli blok+gövdeden oluşur.  
Sipariş verirken kafa+gövde+blok olarak ayrıca belirtilmelidir.



# Butonlar ve sinyal lambaları

## Modüler buton ve sinyal lambaları

### Joystik



MJS joystick

Tanımı	xx	Tipi	Kodu	Fiyatı TL/Adet
<b>Joystik</b>				
MJS1-60B	2 yönlü	Kalıcı	1SFA611701R6006	84,60
MJS2-60B		Yaylı	1SFA611702R6006	84,60
MJS5-60B	4 yönlü	Kalıcı	1SFA611705R6006	122,00
MJS6-60B		Yaylı	1SFA611706R6006	122,00
<b>Joystik-kilitleme fonksiyonlu</b>				
MJS7-60B	2 yönlü	Kalıcı	1SFA611707R6006	94,50
MJS8-60B		Yaylı	1SFA611708R6006	94,50
MJS11-60B	4 yönlü	Kalıcı	1SFA611711R6006	133,00
MJS12-60B		Yaylı	1SFA611712R6006	133,00

### Potansiyometreler



MT

Tanımı	Tipi	Kodu	Fiyatı TL/Adet
<b>22,5 mm, IP66</b>			
5kΩ, siyah plastik	MT-105B	1SFA611410R1056	85,40
5kΩ, krom plastik	MT-205B	1SFA611410R2056	85,40
5kΩ, krom metal	MT-305B	1SFA611410R3056	85,40
10kΩ, siyah plastik	MT-110B	1SFA611410R1106	85,40
10kΩ, krom plastik	MT-210B	1SFA611410R2106	85,40
10kΩ, krom metal	MT-310B	1SFA611410R3106	85,40
50kΩ, siyah plastik	MT-150B	1SFA611410R1506	106,00
50kΩ, krom plastik	MT-250B	1SFA611410R2506	106,00
50kΩ, krom metal	MT-350B	1SFA611410R3506	106,00



Sembol



Ölçek 0-10

### Potansiyometre etiketleri

Tanımı	Kodu	Fiyatı TL/Adet
Sembol	SK615562-87	6,70
Ölçek 0-10	SK615562-88	6,70

### Sesli ikaz cihazı



KB1

Tanımı	Tipi	Kodu	Fiyatı TL/Adet
24V AC/DC sürekli	KB1-4010	1SFA616401R4010	72,50
230V AC sürekli	KB1-4040	1SFA616401R4040	72,50
24V AC/DC darbeli	KB1-4110	1SFA616401R4110	72,50
230V AC darbeli	KB1-4140	1SFA616401R4140	72,50

\*Bir buton, buton kafası+gövde-kontakt bloğundan oluşur.  
Bir sinyal lambası, sinyal lambası kafası+soketli blok+gövdeden oluşur.  
Sipariş verirken kafa+gövde+blok olarak ayrıca belirtilmelidir.

# Butonlar ve sinyal lambaları

## Modüler buton ve sinyal lambaları için aksesuarlar



MCB-10

### Ortak aksesuarlar

Tanımı	Tipi	Kodu	Fiyatı TL/Adet
Buton ve sinyal lambaları kafası için ortak gövde (tek sırada 3 blok için)	MCBH-00	1SFA611605R1100	1,40
Buton ve sinyal lambaları kafası için ortak gövde (tek sırada 5 blok için)	MCBH5-00	1SFA611601R1100	1,40
1NA kontak bloğu (Tüm seri için)	MCB-10	1SFA611610R1001	5,20
1NK kontak bloğu (Tüm seri için)	MCB-01	1SFA611610R1010	5,20



MCBH-00

### Mikro kontak blokları

1NA kontak bloğu	MCBL-10	1SFA611612R1010	12,90
1NK kontak bloğu	MCBL-01	1SFA611612R1001	12,90
Acil durdurma etiketi "Emergency Stop" 70mm	SK615546-2	SK615546-2	7,00
Yazısız alüminyum etiket	SK615546-8	SK615546-8	7,00
Sinyal buton sıkma aparatı	MA1-8015	1SFA616920R8015	18,20



MCBL

### Sinyal lambaları ve ışıklı butonlar için dahili korumalı LED'li bloklar

Tanımı	Renk	Tipi	Kodu	Fiyatı TL/Adet
Dahili korumalı LED'li blok 24V AC/DC beslemeli	Kırmızı	MLBL-01R	1SFA611621R1011	15,70
	Yeşil	MLBL-01G	1SFA611621R1012	15,70
	Sarı	MLBL-01Y	1SFA611621R1013	15,70
	Mavi	MLBL-01L	1SFA611621R1014	15,70
	Beyaz	MLBL-01W	1SFA611621R1015	15,70



MLBL

Dahili korumalı LED'li blok 230V AC beslemeli	Kırmızı	MLBL-07R	1SFA611621R1071	15,70
	Yeşil	MLBL-07G	1SFA611621R1072	15,70
	Sarı	MLBL-07Y	1SFA611621R1073	15,70
	Mavi	MLBL-07L	1SFA611621R1074	15,70
	Beyaz	MLBL-07W	1SFA611621R1075	15,70



# Butonlar ve sinyal lambaları

## Kompakt seri buton ve sinyal lambaları

### 22 mm çaplı kompakt tip butonlar ve sinyal lambaları



CP1-10B-10



CP1-10B-10



CP1-11G-10



CP3-11Y-10



CE4T-10R-01



C2SS1-10B



CL-100R

Tanımlı	Kontakt	Renk	Tipi	Kodu	Fiyatı TL/Adet
Yaylı buton	1NA	Siyah	CP1-10B-10	1SFA619100R1016	6,90
	1NA	Beyaz	CP1-10W-10	1SFA619100R1015	6,90
	1NA	Yeşil	CP1-10G-10	1SFA619100R1012	6,90
	1NK	Kırmızı	CP1-10R-01	1SFA619100R1041	6,90
	1NA +1NK	Siyah	CP1-10B-11	1SFA619100R1076	9,00
	1NA +1NK	Beyaz	CP1-10W-11	1SFA619100R1075	9,00
	1NA +1NK	Yeşil	CP1-10G-11	1SFA619100R1072	9,00
Kalıcı buton	1NA	Siyah	CP2-10B-10	1SFA619101R1016	8,30
	1NA	Beyaz	CP2-10W-10	1SFA619101R1015	8,30
	1NA	Yeşil	CP2-10G-10	1SFA619101R1012	8,30
	1NK	Kırmızı	CP2-10R-01	1SFA619101R1041	8,30
	1NA +1NK	Siyah	CP2-10B-11	1SFA619101R1076	11,80
	1NA +1NK	Beyaz	CP2-10W-11	1SFA619101R1075	11,80
	1NA +1NK	Yeşil	CP2-10G-11	1SFA619101R1072	11,80
24V AC/DC, dahili korumalı LED'li ışıklı, yaylı düz kafalı buton	1NK	Kırmızı	CP1-11R-01	1SFA619100R1141	19,20
	1NO	Kırmızı	CP1-11R-10	1SFA619100R1111	19,20
	1NO	Yeşil	CP1-11G-10	1SFA619100R1112	19,20
	1NO	Sarı	CP1-11Y-10	1SFA619100R1113	19,20
	Işıklı, kalıcı düz kafalı buton	1NK	Kırmızı	CP2-11R-01	1SFA619101R1141
1NO		Kırmızı	CP2-11R-10	1SFA619101R1111	19,20
1NO		Yeşil	CP2-11G-10	1SFA619101R1112	19,20
1NO		Sarı	CP2-11Y-10	1SFA619101R1113	19,20
Işıklı, yaylı, çıkık kafalı buton	1NK	Kırmızı	CP3-11R-01	1SFA619102R1141	19,20
	1NO	Kırmızı	CP3-11R-10	1SFA619102R1111	19,20
	1NO	Yeşil	CP3-11G-10	1SFA619102R1112	19,20
	1NO	Sarı	CP3-11Y-10	1SFA619102R1113	19,20
Işıklı, kalıcı, çıkık kafalı buton	1NK	Kırmızı	CP4-11R-01	1SFA619103R1141	19,20
	1NO	Kırmızı	CP4-11R-10	1SFA619103R1111	19,20
	1NO	Yeşil	CP4-11G-10	1SFA619103R1112	19,20
	1NO	Sarı	CP4-11Y-10	1SFA619103R1113	19,20
220-230V AC/DC, dahili korumalı LED'li ışıklı, yaylı düz kafalı buton	1NK	Kırmızı	CP1-13R-01	1SFA619100R1341	20,80
	1NO	Kırmızı	CP1-13R-10	1SFA619100R1311	20,80
	1NO	Yeşil	CP1-13G-10	1SFA619100R1312	20,80
	1NO	Sarı	CP1-13Y-10	1SFA619100R1313	20,80
	Işıklı, kalıcı düz kafalı buton	1NK	Kırmızı	CP2-13R-01	1SFA619101R1341
1NO		Kırmızı	CP2-13R-10	1SFA619101R1311	20,80
1NO		Yeşil	CP2-13G-10	1SFA619101R1312	20,80
1NO		Sarı	CP2-13Y-10	1SFA619101R1313	20,80
Işıklı, yaylı, çıkık kafalı buton	1NK	Kırmızı	CP3-13R-01	1SFA619102R1341	20,80
	1NO	Kırmızı	CP3-13R-10	1SFA619102R1311	20,80
	1NO	Yeşil	CP3-13G-10	1SFA619102R1312	20,80
	1NO	Sarı	CP3-13Y-10	1SFA619102R1313	20,80
Işıklı, kalıcı, çıkık kafalı buton	1NK	Kırmızı	CP4-13R-01	1SFA619103R1341	19,20
	1NO	Kırmızı	CP4-13R-10	1SFA619103R1311	19,20
	1NO	Yeşil	CP4-13G-10	1SFA619103R1312	19,20
	1NO	Sarı	CP4-13Y-10	1SFA619103R1313	19,20
Acil durdurma butonu 40 mm mantar kafa, kalıcı	Bas, çevir-çek		CE4T-10R-01	1SFA619550R1041	15,00
	Anahtarlı		CE4K1-10R-02	1SFA619552R1051	33,10
Mandal buton, kalıcı	1NA, 2 konumlu	Siyah	C2SS1-10B-10	1SFA619200R1016	10,30
	2NA, 3 konumlu	Siyah	C3SS1-10B-20	1SFA619210R1026	15,00
	1NA +1NK, 2 konumlu	Siyah	C2SS1-10B-11	1SFA619200R1076	12,40
	1NA +1NK, 3 konumlu	Siyah	C3SS1-10B-11	1SFA619210R1076	16,30
Mandal buton, yaylı	1NA, 2 konumlu	Siyah	C2SS3-10B-10	1SFA619202R1016	9,90
	2NA, 3 konumlu	Siyah	C3SS2-10B-20	1SFA619211R1026	13,80
	1NA +1NK, 2 konumlu	Siyah	C2SS3-10B-11	1SFA619202R1076	12,40
	1NA +1NK, 3 konumlu	Siyah	C3SS2-10B-11	1SFA619211R1076	16,30
Sinyal lambaları (ampul hariç)		Kırmızı	CL-100R	1SFA619402R1001	5,40
		Yeşil	CL-100G	1SFA619402R1002	5,40
		Sarı	CL-100Y	1SFA619402R1003	5,40
		Mavi	CL-100L	1SFA619402R1004	5,40
		Beyaz	CL-100W	1SFA619402R1005	5,40
		Şeffaf	CL-100C	1SFA619402R1008	5,40
LED'li sinyal lambası (230V AC)		Kırmızı	CL-523R	1SFA619402R5231	10,60
		Yeşil	CL-523G	1SFA619402R5232	10,60
		Sarı	CL-523Y	1SFA619402R5233	10,60
		Mavi	CL-523L	1SFA619402R5234	10,60
		Beyaz	CL-523W	1SFA619402R5235	10,60

# Kumanda kutuları

## Modüler ve kompakt kumanda kutuları



MEPY1-1005

### Modüler kumanda kutuları

Tanımlı	Tipi	Kodu	Fiyatı TL/Adet
<b>Plastik kutular, açık gri taban, sarı kapak</b>			
<b>Acil durdurma fonksiyonlu, 40mm Bas, çevir-çek. etiket tutucusuz</b>			
Kırmızı, 2NK	MEPY1-1005	1SFA611821R1005	74,50
Kırmızı, 1NA+2NK	MEPY1-1024	1SFA611821R1024	74,50
Kırmızı, ışıklı, 1NA+1NK	MEPY1-1011	1SFA611821R1011	65,60
<b>Acil durdurma fonksiyonlu, 40mm Bas, çek. etiket tutucusuz</b>			
Kırmızı, 2NK	MEPY1-1015	1SFA611821R1015	74,50
Kırmızı, 1NK	MEPY1-1009	1SFA611821R1009	64,60
<b>Acil durdurma fonksiyonlu, 40mm Bas, çek, "Emergency Stop" etiketli</b>			
Kırmızı, 2NK	MEPY1-1026	1SFA611821R1026	64,60

### Plastik kutular, açık gri taban, koyu gri kapak

#### Start fonksiyonlu (I)

Yaylı start buton, 1NA, yeşil	MEP1-1001	1SFA611811R1001	56,20
Yaylı start buton, 1NA, beyaz	MEP1-1002	1SFA611811R1002	56,20
Yaylı start buton, 1NA, kırmızı	MEP1-1003	1SFA611811R1003	56,20
Yaylı start buton, 1NA, siyah	MEP1-1004	1SFA611811R1004	56,20

#### Start (I) / Stop (0) fonksiyonlu

Yaylı start buton, 1NA yeşil, yaylı stop buton, 1NK kırmızı	MEP2-1001	1SFA611812R1001	69,40
---	-----------	-----------------	-------

#### Start (I) / Stop (0) / Start (II) fonksiyonlu

Yaylı start buton, 1NA yeşil, yaylı stop buton, 1NK kırmızı, yaylı start buton, 1NA yeşil	MEP3-1004	1SFA611813R1004	88,30
---	-----------	-----------------	-------

#### Stop (0) / Sinyal (I) / Start (I) fonksiyonlu

Yaylı stop buton, 1NK kırmızı, sinyal lambası şeffaf (MLB-1), yaylı start buton, 1NA yeşil	MEP3-1001	1SFA611813R1001	93,60
--	-----------	-----------------	-------

#### Boş plastik kutular

Boş delik sayısı				
Açık gri taban, koyu gri kapak	1	MEP1-0	1SFA611811R1000	28,60
	2	MEP2-0	1SFA611812R1000	41,00
	3	MEP3-0	1SFA611813R1000	59,20
	4	MEP4-0	1SFA611814R1000	88,40
	6	MEP6-0	1SFA611816R1000	107,00
Açık gri taban, sarı kapak	1	MEPY1-0	1SFA611821R1000	21,10

#### Boş metal kutular, IP66, IP67 ve IP69K

Gri	1	KEM1-0	SK616701-AA	59,20
	2	KEM2-0	SK616702-AA	99,20
	3	KEM3-0	SK616703-AA	117,00
	4	KEM4-0	SK616704-AA	141,00
	6	KEM6-0	SK616706-AA	198,00



MEP2-1001



# Kumanda kutuları

## Modüler ve kompakt kumanda kutuları



CA1-8054

### Kompakt kumanda kutuları

Tanımı	Tipi	Kodu	Fiyatı TL/Adet
<b>Plastik kutular, açık gri taban, sarı kapak</b>			
<b>Acil durdurma fonksiyonlu Bas, çevir-çek</b> Kırmızı, 2NK	CEPY1-1001	1SFA619821R1001	33,00
<b>Acil durdurma fonksiyonlu Bas, çek</b> Kırmızı, 2NK	CEPY1-1002	1SFA619821R1002	33,00
<b>Acil durdurma fonksiyonlu Bas, çevir-çek, korumalı</b> Kırmızı, 2NK	CEPY1-2001	1SFA619821R2001	33,00
<b>Acil durdurma fonksiyonlu Bas, çek, korumalı</b> Kırmızı, 2NK	CEPY1-2002	1SFA619821R2002	33,00
<b>Boş acil durdurma kutusu</b>	CEPY1-0	1SFA619821R1000	20,80
<b>Koruyucu</b>	CA1-8053	1SFA619920R8053	6,70
<b>Plastik kutular, koyu gri</b>			
<b>Makina durdurma fonksiyonlu Bas, çevir-çek</b> Siyah, 1NA+1NK	CEP1-1001	1SFA619811R1001	41,40
<b>Makina durdurma fonksiyonlu Bas, çek</b> Siyah, 1NA+1NK	CEP1-1002	1SFA619811R1002	41,40
<b>Makina durdurma fonksiyonlu Bas, çevir-çek, korumalı</b> Siyah, 1NA+1NK	CEP1-2001	1SFA619811R2001	41,40
<b>Makina durdurma fonksiyonlu Bas, çek, korumalı</b> Siyah, 1NA+1NK	CEP1-2002	1SFA619811R2002	41,40
<b>Boş makina durdurma kutusu</b>	CEP1-0	1SFA619811R1000	20,80
<b>Koruyucu</b>	CA1-8054	1SFA619920R8054	6,70



# IS2, SR2 modüler panolar



Temel özellikler	IS2	SR2
Standart	IEC 62208, IEC 60439-1, IEC 61439-1-2	IEC 60439-1
Yapı	Modüler	Monoblok
Renk	RAL 7035	RAL 7035
Montaj tipi	Dikili tip	Duvar / dikili tip
Koruma derecesi	IP65	IP65
Yükseklik (mm)	1800/2000/2200	300/400/500/600 700/800/1000/1200
Genişlik (mm)	400/600/800/1000/1200	200/300/400/600/800
Derinlik (mm)	400/500/600/800/1000	150/200/250/300
Nominal akım, In (IP65 için)	1600A	
Nominal kısa devre dayanma akımı (1s) Icw	1600A	
Kablo giriş / çıkış	Alttan / üstten	Alttan / üstten



# Modüler otomasyon panoları

## IS2 modüler panolar (IP65)

### Tek kapılı (düz kapı)



Yükseklik	Genişlik	Derinlik	Model	Fiyatı TL/Adet
1800	400	400	EK1844K	1.493,00
	600	400	EK1864K	1.806,00
	800	400	EK1884K	1.969,00
	1000	400	EK1814K	2.143,00
	400	500	EK1845K	1.550,00
	600	500	EK1865K	1.855,00
	800	500	EK1885K	2.019,00
	1000	500	EK1815K	2.244,00
	400	600	EK1846K	1.619,00
	600	600	EK1866K	1.895,00
	800	600	EK1886K	2.043,00
	1000	600	EK1816K	2.331,00
	400	800	EK1848K	1.691,00
	600	800	EK1868K	2.119,00
800	800	EK1888K	2.281,00	
1000	800	EK1818K	2.495,00	
2000	400	400	EK2044K	1.619,00
	600	400	EK2064K	1.944,00
	800	400	EK2084K	2.119,00
	1000	400	EK2014K	2.369,00
	400	500	EK2045K	1.675,00
	600	500	EK2065K	1.991,00
	800	500	EK2085K	2.168,00
	1000	500	EK2015K	2.470,00
	400	600	EK2046K	1.742,00
	600	600	EK2066K	2.031,00
	800	600	EK2086K	2.193,00
	1000	600	EK2016K	2.558,00
	400	800	EK2048K	1.817,00
	600	800	EK2068K	2.256,00
800	800	EK2088K	2.432,00	
1000	800	EK2018K	2.720,00	

### Tek kapılı (düz kapı)

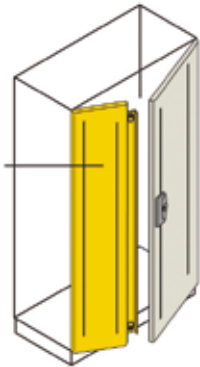

Yükseklik	Genişlik	Derinlik	Model	Fiyatı TL/Adet
1800	1000	400	EK1814CK	2.395,00
	1200	400	EK1824CK	2.697,00
	1000	500	EK1815CK	2.495,00
	1200	500	EK1825CK	2.794,00
	1000	600	EK1816CK	2.582,00
	1200	600	EK1826CK	2.845,00
	1000	800	EK1818CK	2.746,00
	1200	800	EK1828CK	2.849,00
2000	1000	400	EK2014CK	2.644,00
	1200	400	EK2024CK	2.925,00
	1000	500	EK2015CK	2.746,00
	1200	500	EK2025CK	3.020,00
	1000	600	EK2016CK	2.833,00
	1200	600	EK2026CK	3.070,00
	1000	800	EK2018CK	2.994,00
	1200	800	EK2028CK	3.284,00

Fiyatlara standart(1) montaj plakası, ön kapı, arka kapak, sökülebilir kablo giriş kapakları, 4 adet taşıma halkası dahildir.

1: Talep edilmesi durumunda 100 mm daha geniş olan montaj plakası mevcuttur.

Pano yan kapağı ve baza kapakları için tamamlayıcı malzemeler bölümüne bakınız.

Y=2200 mm yükseklik, cam kapılı, ön- arka çift yönlü, çift montaj plakalı uygulamalarınız için lütfen yetkili satış birimlerimize başvurunuz.

# Modüler otomasyon panoları

## IS2 modüler panolar (IP65)



### PC kabinleri

Yükseklik	Genişlik	Derinlik	Model	Fiyatı TL/Adet
1800	600	600	ES1866PCK	3.534,00
1800	600	800	ES1868PCK	4.014,00
2000	600	600	ES2066PCK	3.912,00
2000	600	800	ES2068PCK	4.419,00



### Konsollu kabinler, üstü cam kapılı

Yükseklik	Genişlik	Derinlik	Model	Fiyatı TL/Adet
1800	600	400	ES1864LK	2.684,00
	800	400	ES1884LK	2.927,00
	600	500	ES1865LK	2.738,00
	800	500	ES1885LK	2.955,00
	600	600	ES1866LK	2.789,00
	800	600	ES1886LK	2.982,00
	600	800	ES1868LK	2.989,00
	800	800	ES1888LK	3.197,00
2000	600	400	ES2064LK	2.849,00
	800	400	ES2084LK	3.036,00
	600	500	ES2065LK	2.890,00
	800	500	ES2085LK	3.054,00
	600	600	ES2066LK	2.927,00
	800	600	ES2086LK	3.067,00
	600	800	ES2068LK	3.136,00
	800	800	ES2088LK	3.289,00



### IS2 tamamlayıcı malzemeler

	Yükseklik	Derinlik	Model	Fiyatı TL/Adet
2 adet yan kapak	1800	400	EL1840K	301,00
	1800	500	EL1850K	351,00
	1800	600	EL1860K	403,00
	1800	800	EL1880K	516,00
	2000	400	EL2040K	351,00
	2000	500	EL2050K	388,00
	2000	600	EL2060K	414,00
	2000	800	EL2080K	540,00



	Yükseklik	Genişlik/ Derinlik	Model	Fiyatı TL/Adet
Baza kapakları	100	400	ZE4000	50,40
	100	500	ZE5000	62,70
	100	600	ZE6000	75,10
	100	800	ZE8000	87,70
	100	1000	ZE1000	140,00

Y=200mm baza ihtiyacınız için lütfen yetkili satış birimlemize başvurunuz.

# Modüler otomasyon panoları IS2 aksesuarları



## Standart montaj plakası birleştirme kiti

	Model	Fiyatı TL/Adet
H=1800	EA1800	140,00
H=2000	EA2000	164,00

## Montaj kirişleri H=48 mm

	Model	Fiyatı TL/Adet
G/D=400	EB0400	50,40
D=500	EB0500	50,40
G/D=600	EB0600	50,40
G/D=800	EB0800	62,70
G/D=1000	EB1000	75,10
G=1200	EB1200	75,10

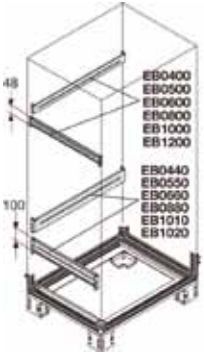

## Montaj kirişleri H=100 mm

	Model	Fiyatı TL/Adet
G/D=400	EB0440	114,00
D=500	EB0550	128,00
G/D=600	EB0660	144,00
G/D=800	EB0880	164,00
G/D=1000	EB1010	206,00
G=1200	EB1020	233,00

## Güçlendirilmiş tip montaj kirişi

	Model	Fiyatı TL/Adet
D=400	EB4100	56,40
D=500	EB5100	59,10
D=600	EB6100	62,70
D=800	EB8100	62,70



## Baralar ve aksesuarları

	Model	Fiyatı TL/Adet
<b>Oluklu baralar L=1730</b>		
400A	BA0400	177,00
800A	BA0800	226,00
1250A	BA1250	627,00
1600A	BA1600	702,00

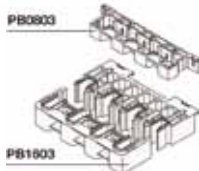

### Bara mesnetleri

400-800A için	PB0803	17,70
1250-1600A için	PB1603	62,70

### Bara bayrakları

	AD1068	113,00
	AD1069	140,00
	AD1077	144,00

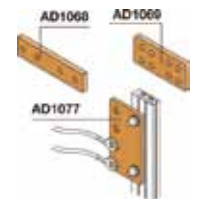

# Modüler otomasyon panoları IS2 aksesuarları

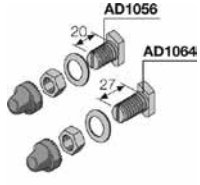

## Oluklu baralar için çekiç başlı civatalar

	Model	Fiyatı TL/Adet
M8X20 12 adet	AD1056	25,10
M8X27 12 adet	AD1064	25,10

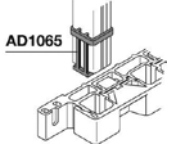

	Model	Fiyatı TL/Adet
Bara durdurucu	AD1067	3,90
Bara adaptörü (400-800a baranın pb1603'e montajı için)	AD1066	6,30

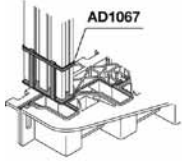

	Model	Fiyatı TL/Adet
A4 plastik proje cebi	EV1075	25,10

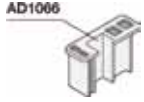

	Model	Fiyatı TL/Adet
Pano birleştirme kiti	EV0003	87,70



## Fluoresant lambalar

	Model	Fiyatı TL/Adet
15W-230V L=430mm	EV1040	188,00
18W-230V L=640mm	EV1041	197,00
11W-230V L=355mm+priz	EV1043	364,00
Kapı switch	EV1140	127,00

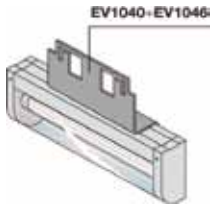

## Filtreler IP54

	Model	Fiyatı TL/Adet
Filtreli izgara 105x105mm	EN0105K	45,40
Filtreli izgara 150x150mm	EN0150K	65,30
Filtreli izgara 204x204mm	EN0204K	113,00
Filtreli izgara 250x250mm	EN0250K	140,00



## Fanlar IP54

	Model	Fiyatı TL/Adet
Filtreli fan 230V 105x105mm 10W 23m3/h	EN1105K	186,00
Filtreli fan 230V 150x150mm 20W 57m3/h	EN1150K	278,00
Filtreli fan 230V 204x204mm 23W 120m3/h	EN1204K	388,00
Filtreli fan 230V 250x250mm 59W 240m3/h	EN1250K	504,00

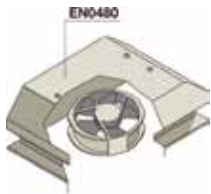
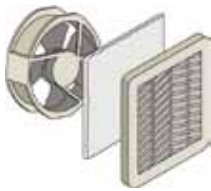

	Model	Fiyatı TL/Adet
IP43 Fanlı tavan kapağı 230V 375x295x90mm	EN0480K	602,00



# Modüler otomasyon panoları IS2 aksesuarları

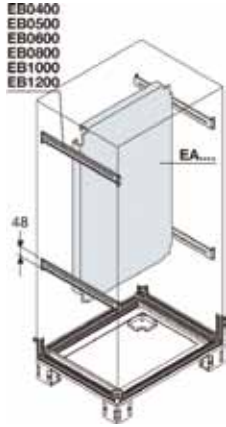

## Kısmi yükseklikte parçalı montaj plakası

Yükseklik	Genişlik	Model	Fiyatı TL/Adet
200	600	EA2062	25,10
300	600	EA3061	46,50
400	600	EA4061	62,70
500	600	EA5061	75,10
600	600	EA6061	87,70
800	600	EA8061	127,00
200	800	EA2081	37,70
300	800	EA3081	50,40
400	800	EA4081	75,10
500	800	EA5081	99,10
600	800	EA6081	127,00
800	800	EA8081	164,00

## Yatay bölümlene kiti



Genişlik	Derinlik	Model	Fiyatı TL/Adet
400	400	EE4041	146,00
600	400	EE6041	162,00
800	400	EE8041	175,00
1000	400	EE1041	187,00
400	500	EE4051	158,00
600	500	EE6051	168,00
800	500	EE8051	182,00
1000	500	EE1051	206,00
600	600	EE6061	175,00
800	600	EE8061	188,00
1000	600	EE1061	218,00
800	800	EE8081	215,00
1000	800	EE1081	240,00

# Modüler otomasyon panoları

## SR2 serisi panolar (IP65)

### Düz kapılı (montaj plakası dahil)



Yükseklik	Genişlik	Derinlik	Model	Fiyatı TL/Adet
300	200	150	SRN3215K	140,00
300	300	150	SRN3315K	153,00
300	400	150	SRN3415K	177,00
400	300	150	SRN4315K	182,00
400	300	200	SRN4320K	226,00
400	400	200	SRN4420K	251,00
400	600	200	SRN4620K	328,00
500	300	200	SRN5320K	260,00
500	400	200	SRN5420K	276,00
500	400	250	SRN5425K	276,00
600	400	200	SRN6420K	315,00
600	400	250	SRN6425K	315,00
600	600	250	SRN6625K	351,00
700	500	200	SRN7520K	388,00
700	500	250	SRN7525K	377,00
800	600	250	SRN8625K	490,00
800	600	300	SRN8630K	552,00
1000	600	250	SRN10625K	576,00
1000	600	300	SRN10630K	702,00
1200	600	300	SRN12630K	778,00
1200	600	300	SRN12830K	903,00



### Cam kapılı (montaj plakası hariç)

Yükseklik	Genişlik	Derinlik	Model	Fiyatı TL/Adet
500	400	200	SRN5420VK	306,00
500	400	250	SRN5425VK	315,00
600	400	200	SRN6420VK	333,00
600	400	250	SRN6425VK	354,00
700	500	200	SRN7520VK	414,00
700	500	250	SRN7525VK	490,00
800	600	250	SRN8625VK	603,00
800	600	300	SRN8630VK	680,00
1000	600	250	SRN10625VK	670,00
1000	600	300	SRN10630VK	789,00
1000	800	300	SRN10830VK	941,00
1200	600	300	SRN12630VK	910,00
1200	800	300	SRN12830VK	1.063,00

### SR2 pano aksesuarları



	Birlikte kullanılacağı pano	Model	Fiyatı TL/Adet	
Dağıtım kiti	SR 5420V, SR 5425V	2 sıra	KD5040K	45,40
modüler paneller için dikmeler	SR 6420V, SR 6425V	3 sıra	KD6040K	50,40
	SR 8625V, SR 8630V	4 sıra	KD8060K	62,70
	SR10625V, SR10630V	5 sıra	KD1060K	62,70
	SR10830V	5 sıra	KD1080K	75,10
	SR12630V	6 sıra	KD1260K	75,10
	SR12830V	6 sıra	KD1280K	75,10

# Modüler otomasyon panoları

## SR2 serisi panolar (IP65)



### Üst üste birleştirme için IP65 contalar

Genişlik	Derinlik	Model	Fiyatı TL/Adet
400	200	GZ4020	22,60
400	250	GZ4025	27,60
600	250	GZ6025	37,70
600	300	GZ6030	36,40
800	300	GZ8030	40,30

### Bazalar H=100mm

Genişlik	Derinlik	Model	Fiyatı TL/Adet
400	200	ZA4020	150,00
400	250	ZA4025	152,00
600	250	ZA6025	198,00
600	300	ZA6030	198,00
800	300	ZA8030	202,00

### DIN rayı

Genişlik	Model	Fiyatı TL/Adet
400	GD4006	22,60
600	GD6006	25,10
800	GD8006	29,00

# Modüler otomasyon panoları

## SR2 serisi panolar (IP65)

### Menteşeli önyüz plakaları

	Genişlik	Model	Fiyatı TL/Adet
DIN rayı+pencereli önyüz plakası H=185	400	PM1414K	52,70
	600	PM1625K	56,40
	800	PM1836K	65,30
2 adet 72X72 ölçü cihazı için önyüz plakası H=185	400	PS2476K	62,70
	600	PS2676K	67,90
	800	PS2876K	74,00
Düz önyüz plakası H=185	400	PC1406K	45,40
	600	PC1606K	50,40
	800	PC1806K	54,00
Düz önyüz plakası H=370	600	PC2606K	69,00
	800	PC2806K	74,00
Duvara montaj kelepçesi		AA1206	6,50
A4 proje cebi plastik		EV1075K	25,10
Montaj plakası derinlik adaptörü 25 mm		AA8025	25,10



Duvara montaj kelepçesi AA1206  
(Kit içerisinde 4 adet kelepçe  
bulunmaktadır)



Montaj plakası derinlik adaptörü  
25mm AA8025  
(Kit içerisinde 12 adet adaptör  
bulunmaktadır)

**ABB ELEKTRİK SANAYİ A.Ş.**  
**OTOMASYON ÜRÜNLERİ GRUBU**

**Yönetim Ofisi**

Organize Sanayi Bölgesi 2. Cadde No: 16  
34776 Yukarı Dudullu-İstanbul  
Tel : 0216 528 22 00  
Faks : 0216 365 29 44

**Ankara Bölge Ofis**

Eskişehir Yolu 7. km No: 164  
Kent Park Ofis Blok Kat: 3/3  
06520 Çankaya-Ankara  
Tel : 0312 426 99 90  
Faks : 0312 427 81 15  
GSM : 0530 517 06 24 (Emre Günüç)  
GSM : 0533 953 09 30 (Özge Doğan)  
GSM : 0530 461 66 35 (Ender Oktayer)

**İzmir Bölge Ofis**

Atatürk Org. San. Böl. 10046 Sok. No: 12  
Çiğli-İzmir  
Tel : 0232 328 29 00  
Faks : 0232 328 29 05  
GSM : 0533 273 40 32 (Abdullah Ovalı)  
GSM : 0532 314 59 02 (Murat İbişoğlu)  
GSM : 0530 232 48 87 (Mert Kaynar)

**Bursa Bölge Ofis**

Yeni Yalova Yolu 4. km Buttım İş Merkezi  
P-Blok Kat: 11 No: 1629 PK 16010  
Osmangazi-Bursa  
Tel : 0224 211 54 46 - 47  
Faks : 0224 211 54 48  
GSM : 0530 513 86 64 (Mehmet Can)  
GSM : 0530 387 41 50 (Çağlar Özer)

**Konya Bölge Ofis**

Yazır Mah. Yanartaş Sok. Yazı Sitesi  
No: 10/20 Selçuklu-Konya  
GSM : 0530 513 86 63 (Fuat Can)

**Adana Bölge Ofis**

Turhan Cemal Beriker Bulvarı No: 732/A  
Tarsus Mersin Karayolu Üzeri 12 km.  
Seyhan-Adana  
Tel : 0322 441 11 40 D:110/111/115  
Faks : 0322 441 05 77-67

**Servis/Müşteri Destek**

Organize Sanayi Bölgesi 2. Cadde No: 16  
34776 Yukarı Dudullu-İstanbul  
Tel : 0216 528 22 00  
Faks : 0216 365 29 44



# ABB Partner Listesi

Alfabetik sıraya ve şirket merkezine göre sıralanmıştır.

## Alçak Gerilim Şalt Ürünleri Partnerleri

<b>Ankara</b> Ages Mühendislik İnş. Elk. Taah. San. ve Tic. Ltd. Şti. İvedik OSB Altınarı San. Sit. 22. Cadde 661 Sk. No: 19 Ostim	Tel: 0312 395 04 77	Faks: 0312 395 55 62	ages@agesmuhendislik.com.tr www.agesmuhendislik.com.tr
Aykon Elektromekanik Enerji San. ve Tic. A.Ş. Sincan 1. Organize Sanayi Bölgesi Erkunt Caddesi No: 2 Sincan	Tel: 0312 267 00 88	Faks: 0312 267 00 95	info@aykonelektrik.com www.aykonelektrik.com
Mega Elektrik İnş. Tic. ve Ltd. Şti. Macun Mah. ATB İşmerkezi Anadolu Bulvarı I/Blok No: 220 Ostim	Tel: 0312 397 44 71	Faks: 0312 397 44 70	s.ozcan@megaelk.com www.megaelk.com
<b>Bursa</b> Şalt Merkezi Kablo Bobinaj Elek. Taah. San. ve Tic. Ltd. Şti. Alaaddin Bey Mah. Nilüfer Ticaret Merkezi 636 Sk. No: 15 Nilüfer / Bursa	Tel: 0224 440 00 71-72	Faks: 0224 440 00 73	info@saltmerkezi.com www.saltmerkezi.com
<b>İstanbul</b> Aykon Elektromekanik Enerji San. ve Tic. A.Ş. İnönü Cd. Sümer Sk. Zitaş Blk. C4 D: 7 Kozyatağı-Kadıköy	Tel: 0216 464 09 20-21	Faks: 0216 464 09 22	info@aykonelektrik.com www.aykonelektrik.com
Makro Elektrik San. ve Tic. Ltd. Şti. Yanık Kapı Emekyemez Mah. Porsuk Sk. No: 10 Karaköy	Tel: 0212 253 24 96 (pbx)	Faks: 0212 253 61 26	makroelektrik@gmail.com
Metro Mühendislik Elektrik San. ve Tic. Ltd. Şti. Y.Dudullu Mah. Çiten Cad. İbrahim Sk. No: 48 34775 Ümraniye	Tel: 0216 420 40 40 (pbx)	Faks: 0216 420 79 44	info@metroelektrik.com.tr www.metroelektrik.com.tr
<b>İzmir</b> Apaz Elektrik ve Malzemeleri Taah. İnş. San. Tic. Ltd. Şti. Keremoğlu İş Merkezi 1348 Sokak No: 2-2A Gıda Çarşısı Yenişehir	Tel: 0232 459 28 77	Faks: 0232 459 28 66	info@apazelektrik.com www.apazelektrik.com
<b>Kayseri</b> Başkal Elektrik Elektronik San. ve Tic. Ltd. Şti. Eski Sanayi Bölgesi 2. Cadde No: 22 Kayseri	Tel: 0352 330 33 13	Faks: 0352 330 33 13	baskal@baskal.com.tr www.baskal.com.tr
<b>Konya</b> Konen Elektrik İnşaat Makina Sanayi Ticaret A.Ş. 1.Organize Sanayi Bölgesi İstikamet Cad. No: 28 Konya	Tel: 0332 251 82 34 (pbx)	Faks: 0332 251 82 37	bilgi@konen.com.tr www.konen.com.tr
<b>Trabzon</b> Röle Tek Elk. Mak. Met. Mob. San. Serv. Hizm. Tic. Ltd. Şti. Organize Sanayi Bölgesi 9.Cadde 5.Sokak Arsin Trabzon	Tel: 0462 711 11 29	Faks: 0462 711 13 98	info@roletek.com
<b>K.K.T.C.</b> Togaylar Ltd. Şehit Mustafa Ruso Cad. Muhtar Yusuf İş Merkezi 2 No: 5 Kaymaklı Lefkoşe	Tel: 0392 228 61 55	Faks: 0392 228 59 32	togaylar@gmail.com

# ABB Partner Listesi

Alfabetik sıraya ve şirket merkezine göre sıralanmıştır.

## Alçak Gerilim Pano Partnerleri

### Ankara

Akış Sistem Elk. Pano Bilgi İşlem San. İth. ve İhr. Ltd. Şti.  
İvedik OSB 661 Sk. No: 20-22 Ostim

Tel: 0312 395 59 01

Faks: 0312 395 52 15

akissistem@ttmail.com  
www.akissistem.com

APK Mühendislik Elektrik İnş. San. ve Tic. Ltd. Şti.  
Arı Sanayi Sitesi 709 Sokak No: 12 Ostim

Tel: 0312 395 37 18

Faks: 0312 395 37 18

yalcin@apk.com.tr  
www.apk.com.tr

Aykon Pano Elektrik Sistemleri İmalat San. ve Tic. A.Ş.  
Sincan 1. Organize Sanayi Bölgesi Erkunt Caddesi No: 2 Sincan

Tel: 0312 267 00 88

Faks: 0312 267 00 95

fabrika@aykonelektrik.com  
www.aykonelektrik.com

Epu Elek. Proje ve Uyg. Ltd. Şti.

Dökmeci San. Sit. 2500. Cd. 11. Blok No: 12-13-14-15-16-17-18 Şaşmaz

Tel: 0312 278 16 04

Faks: 0312 278 16 82

epu@epu.com.tr  
www.epu.com.tr

Form Grup Enerji Sanayi ve Dış Ticaret Ltd. Şti.

Uzayçağı Caddesi 906. Sokak No: 40 Ostim

Tel: 0312 354 60 14

Faks: 0312 354 80 14

agenc@formenerji.com  
www.formenerji.com

### İstanbul

Bordo Mühendislik San. ve Tic. Ltd. Şti  
İnönü Mah. Ulu Cad. No: 106/4 Kayışdağı-Ataşehir

Tel: 0216 576 63 83 (pbx)

Faks: 0216 573 63 92

bordo@bordo.gen.tr  
www.bordo.gen.tr

Des-Pan Pano İmalat San. ve Tic. Ltd. Şti.  
Hadımköy Yolu Asfaltı Pelteks Cad. No: 14 Hadımköy

Tel: 0212 798 31 88 (pbx)

Faks: 0212 798 31 95

despan@des-pan.com  
www.des-pan.com

Meda Pano İklimlendirme İnş. Taah. Paz. San. Tic. Ltd. Şti.  
İçerenköy Yolu Keyap Çarşısı F1 Blok No: 96 Y. Dudullu-Ümraniye

Tel: 0216 364 40 35-36

Faks: 0216 364 40 37

satis@medapano.com  
www.medapano.com

Optimus Doruk Elektrik A.Ş.

Sanayi Mah. Sultan Selim Cad. Şahinler Sok. No: 10 K.1 Kağıthane

Tel: 0216 444 11 05

Faks: 0216 575 59 95

info@optimusdoruk.com  
www.optimus.gen.tr  
www.dorukelektrik.com.tr

SAN-EL Mühendislik Ltd. Şti.

Şerif Ali Çiftliği Başer Cad. No: 40 Ümraniye

Tel: 0216 415 22 41-43  
0216 415 22 45

Faks: 0216 415 23 58

info@san-el.com  
www.san-el.com

### Konya

Epron Elektrik İnş. ve San. Tic. Ltd. Şti.

Büsan Özel Organize Sanayi Fevzi Çakmak Mah. No: 8 Karatay

Tel: 0332 345 26 17

Faks: 0332 345 26 18

info@epron.com.tr  
www.epron.com.tr

# ABB Partner Listesi

Alfabetik sıraya ve şirket merkezine göre sıralanmıştır.

## Alçak Gerilim Sistem Entegratörleri

### İstanbul

#### Halıcı Elektronik ve Telekomünikasyon San. Tic. Ltd. Şti.

1. Esenşehir Mimar Sinan Cad. Medine Sk. Halıcı Plaza No: 3 34775 Y.Dudullu Tel: 0216 415 33 33 Faks: 0216 415 22 22 hasan.halici@halici.com  
www.halici.com

#### Kerim Elektromotor Elk. San. Tic. Ltd. Şti.

Kısıklı Mah. Bosna Bulvarı Nuri Bey Sk. No: 8/A Üsküdar Tel: 0216 429 77 17 Faks: 0216 429 00 21 kerim@kerim.com.tr  
www.kerim.com.tr

#### KT Elektrik Elektronik Müh. Hiz. San. ve Tic. Ltd. Şti.

Çarşı Mah. Hediye Sk. No: 14 Yakacık-Kartal Tel: 0216 671 07 14 Faks: 0216 671 07 15 info@kt.com.tr  
www.kt.com.tr

#### Optimus Doruk Elektrik A.Ş.

Sanayi Mah. Sultan Selim Cad. Şahinler Sok. No: 10 K.1 Kağıthane Tel: 0216 444 11 05 Faks: 0216 575 59 95 info@optimusdoruk.com  
www.optimus.gen.tr  
www.dorukelektrik.com.tr

#### Optimum Enerji Mühendislik San. Tic.

Alemdağ Cad. No: 306 Ümraniye Tel: 0216 471 03 03 Faks: 0216 471 03 23 mithata@optimumenerji.com  
www.optimumenerji.com

#### Yılmaz Elektrik Otomasyon A.Ş.

Aydintepe Mah. Evren Sk. No: 4/B İçmeler-Tuzla Tel: 0216 494 26 76 Faks: 0216 494 26 77 tolunay.yildiz@yeo.com.tr  
www.yeo.com.tr

Katalog içinde ABB'nin kontrolü dışında oluşan baskı hatalarından dolayı ABB'ye hiçbir sorumluluk atfedilemez.  
ABB söz konusu hataları düzeltme hakkını saklı tutar.

- Bu fiyat listesi 14 Kasım 2011 tarihinden itibaren geçerli olan fiyatlarımızı içermektedir.
- Fiyatlarımızda herhangi bir ihbara gerek duymaksızın değişiklik yapma hakkımız mevcuttur.
- Faturalamada teslim tarihindeki liste fiyatları geçerlidir.
- Fiyatlarımıza KDV dahil değildir.
- Listemizde bulunmayan ürünlerimiz için Yetkili Bayilerimiz veya Satış Ofislerimize başvurunuz.



**ABB Elektrik Sanayi A.Ş.**

Organize Sanayi Bölgesi 2. Cadde No: 16

34776 Yukarı Dudullu / İstanbul

Tel: 0216 528 22 00

Fax: 0216 365 29 44

Katalog içinde ABB'nin kontrolü dışında oluşan baskı hatalarından dolayı ABB'ye hiçbir sorumluluk atfedilemez.  
ABB söz konusu hataları düzeltme hakkını saklı tutar.