

**Endüstriyel  
Komponentler**

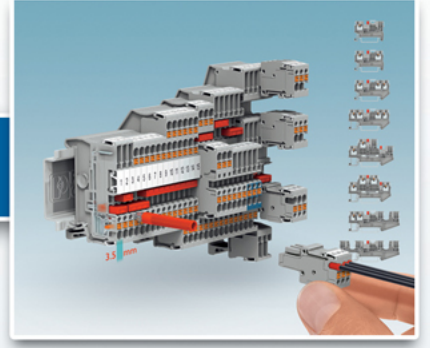

**Cihaz Konnektörleri**

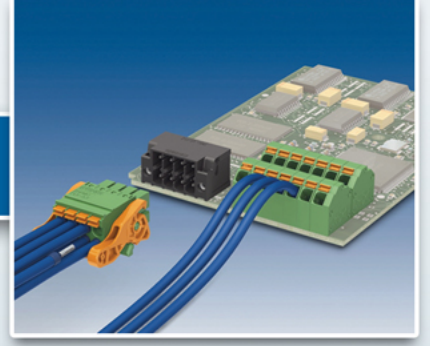

**Endüstriyel Elektronik**



**Kontrol ve Endüstri  
Çözümleri**



**FİYAT LİSTESİ  
OCAK 2013**



# Altyapınızı Güçlendirin



## UT Serisi Klemenslerle Montaj Süresini Kısaltın

Klemensin teknoloji liderinden zor koşullar için mükemmel bağlantı sistemi. UT serisi, geçiş, topraklama, sigorta ve ayırma uygulamaları için daha hızlı ve kolay kablolama, etiketleme ve sorun giderme imkanı sunmaktadır.

- Patentli köprü sistemi çok sayıda köprüleme imkanı sağlar.
- Korozyona dayanıklı nikel kaplı bakır alaşım parçalar ısıl genleşmeyi önler.
- Reakdyn prensibi vidanın gevşemesini önler.

# Kataloglarımız teknik içerikleriyle sizlere rehberlik edecek !



## CLIPLINE 1

CLIPLINE 1 kataloğu optimum pano kablağı için endüstriyel bağlantı ürünlerini içerir. Bu katalogta CLIPLINE complete modüler klemens sisteminden özel tip klemenslere ve klemens raylarının PC destekli tasarımına kadar herşeyi bulabilirsiniz.

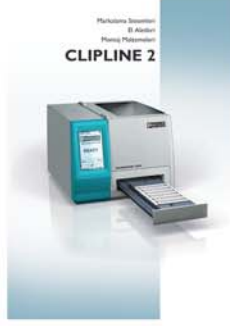

## CLIPLINE 2

CLIPLINE 2 kataloğu etiketleme, kablağı ve montaj için ihtiyacınız olan herşeyi sunmaktadır. Dolayısıyla bu katalog diğer tüm ürün grupları için ideal bir tamamlayıcı niteliğindedir.



## PLUSCON

PLUSCON kataloğu data, sinyal, güç ve fiber optik kabloları için endüstriyel konnektörleri içerir. Sensör/aktüatör kablolamasındaki eksiksiz ürün grubu bu katalogu saha kablolamasında referans kaynak haline getirir.



## COMBICON

COMBICON kataloğu IP67 koruma sınıfına kadar cihaz bağlantı tekniğinde eksiksiz bir seri sunar. Elektronik boş kutular, geçmeli kart blokları ve DIN soket dizileri bu katalogu tüm tasarımcılar için referans kaynak haline getirir.



## TRABTECH

TRABTECH katalogunda yer alan "Aşırı Gerilim Koruma Ürünleri" tüm süreçlerin enerji kalitesini artırır. Bu size daha iyi süreklilik sağlar.



## INTERFACE

Endüstriyel kontrol ile ilgili tüm alanları kapsayan INTERFACE kataloğu sinyal dönüştürücüler, anahtarlar ve güç kaynakları gibi dijital, analog ve güç sinyallerinin uyarlanması için gerekli tüm komponentleri içerir.



## AUTOMATION

En basit IT tabanlı kontrol sisteminden dünyanın en hızlı I/O modülüne AUTOMATION kataloğu Phoenix Contact'ın en yeni otomasyon komponent ve sistemlerini sunar.

Katalogları tedarik etmek için bizi arayabilir veya [www.phoenixcontact.com.tr](http://www.phoenixcontact.com.tr) adresinden pdf lerini indirebilirsiniz.



**e-shop** ile

**Ürün teknik detaylarına ulaşmak ve sipariş vermek çok kolay**

Phoenix Contact ürünleri ile ilgili detaylı bilgiyi internet sitemiz üzerinden ulaşabileceğiniz e-shop'ta bulabilirsiniz. Ürün açıklaması veya ürün kodu ile arama yaptırabileceğiniz gibi **ÜRÜN KATALOGLAR**ından inceleme yaparak adım adım aradığınız ürüne ulaşabilirsiniz veya **ARAMA ASİSTANLARI**nı kullanarak sizin için gerekli olan ürün özelliklerini sisteme girerek sistemin sizin için arama yapmasını sağlayabilirsiniz. Seçtiğiniz birkaç ürünün yanyana karşılaştırmasını yapabilir, sizin için hangisinin daha doğru olduğuna karar verebilirsiniz.

Ürün sayfasında ürün ile ilgili teknik detaylara, sertifikalara, çizimlere ve ürünün aksesuarlarına ulaşabilirsiniz. Dilerseniz bu bilgileri **PDF** formatında bilgisayarınıza indirebilirsiniz. Combicon ürünleri ile ilgili aramalarınızda seçtiğiniz ürün ile birlikte kullanılacak ürünleri **EK ÜRÜNLER** kısmında görebilirsiniz. Ürünlerin kullanım kılavuzlarına, 2 ve 3 boyutlu **CAD** çizimlerine, Quick start manuellere, yazılımlara, driver dosyalarına, demo programlara **İNDİRMELER** kısmından ulaşabilirsiniz.

E-SHOP'a ulaşmak için Phoenix Contact Türkiye web sayfasından ([www.phoenixcontact.com.tr](http://www.phoenixcontact.com.tr)) sağ üst köşede yer alan **ÜRÜN KATALOĞU/e-shop** linkine tıklayarak ulaşabileceğiniz gibi [www.eshop.phoenixcontact.com.tr](http://www.eshop.phoenixcontact.com.tr) adresini de kullanabilirsiniz. E-shop şifreniz olmasa bile "misafir erişimi" linkine tıklayarak yukarıda sayılan tüm bilgilere ulaşabilirsiniz. Şifre ile giriş yaptığınızda ayrıca stok ve fiyat görebilir ve internet üzerinden sipariş verebilirsiniz. E-shop şifresi talep etmek için satış ekibimiz ile görüşebilirsiniz.





# Güçlü Lojistik



## Uluslararası çapta ürün bulunabilirliği Güçlü dağıtım ağı ve tedarik zinciri sayesinde hızlı teslimat

### Satınalma e-shop ile çok pratik

Web sitemizdeki e shop hizmetinden yararlanarak ürünlerimizi tedarik etmek son derece kolaydır. Ayrıca uzman satış destek ekibimiz manuel satınalma süreçlerinde müşterilerimize yardımcı olmaktadır.

### Uçak kargo ile hızlı tedarik imkanı

Almanya stoklu ürünler uçak kargo nakliyatı ile 1 ila 1,5 haftada, kamyon yüklemesi ile 3-4 haftada teslim edilebiliyor.

### Hızlı teslimat

Ülkemizdeki stok ürünleri 24 ile 48 saat içinde teslim edilir.







## Perpa Showroom faaliyetleri ivme kazanıyor

Avrupa yakası müşterilerine daha yakın olmak ve daha hızlı hizmet vermek amacıyla Mart 2012'de açılan Perpa Showroom'da, Phoenix Contact ürün ve sistemleri kapsamlı şekilde sergilenmektedir.

**Satış Sonrası Hizmetler biriminin de merkezi olan Perpa Showroom'da sağlanan hizmetler:**

**Ürün Onarımları:** Arızalanmış ve servis hizmeti gerektiren tüm ürünlerimize tespit, bakım ve onarım hizmetleri,

**Yazılım Desteği:** Müşterilerimize sağladığımız yazılımların kullanımı ve sistemlerine tanımlamaları noktasında destek hizmetleri,

**Kurulum Desteği:** Müşterilerimize kurulum desteği vererek hem daha hızlı hem de sorunsuz ürün kullanımı ile en yüksek performansı sağlamak,

**İş Geliştirme:** Ürünlerimiz ile müşterilerimizin daha hızlı sonuçlar elde edilebilmesi için kullanım kolaylığı sunacak taleplerine destek sağlamak,

**Ürün Geliştirme:** Mevcut ürünlerin gelişimine destek sağlayacak talep ve önerileri toplayarak daha efektif ürünler haline getirmek ve alternatifli yeni ürünlerin sahada yer almasını sağlamak için Phoenix Contact Almanya ile işbirliği içinde olmak.

## Phoenix Contact Ürünleri Türkiye'de de üretiliyor



Phoenix Contact ürünleri 2010 yılından beri Bursa Gemlik'teki Acil Elektrik üretim tesislerinde üretilmektedir. Phoenix Contact'ın Acil Elektrik ile ortak olduğu üretim faaliyetleri ülkemizde giderek artmaktadır.

**Brezilya yerine üretim artık Gemlik'de:**

Phoenix Contact'ın Almanya'da Blomberg, Lüdenscheid, Bad Pyrmont olmak üzere dört, Polonya, Çin, Hindistan, ABD ve Brezilya'da da birer üretim tesisi bulunuyor. Şirketin önceden Brezilya, Polonya ve Almanya'da ürettiği klemensler artık Türkiye'de üretiliyor. ACEL Elektrik şimdiden ürettiği 100'e yakın ürün için dünyada 'tek tedarikçi' ilan edildi; Gemlik'te üretilen ürünler tüm dünyada kullanılıyor.



# İçindekiler

**RAY KLEMENSLER**

CLIPLINE 1



7

**ETİKETLER, ENDÜSTRİYEL YAZICILAR,  
EL ALETLERİ, MONTAJ MALZEMELERİ**

CLIPLINE 2



35

**CİHAZ BAĞLANTI ELEMANLARI VE ELEKTRONİK  
BOŞ KUTULAR**

COMBICON



57

**SAHA CİHAZLARI İÇİN BAĞLANTI  
TEKNOLOJİSİ VE SAHA KABLOLAMASI**

PLUSCON



75

**AŞIRI GERİLİME KARŞI KORUMA**

TRABTECH



95

**EMNİYET RÖLELERİ, RÖLELER, ANALOG  
ÇEVİRİCİLER, GÜÇ KAYNAKLARI, ENERJİ  
ANALİZÖRLERİ, SERİ PROTOKOL ÇEVİRİCİLER  
ETHERNET VE KABLOSUZ HABERLEŞME  
ÇÖZÜMLERİ**

INTERFACE



107

**KONTROL VE ENDÜSTRİ ÇÖZÜMLERİ,  
OTOMASYON SİSTEMLERİ**

AUTOMATION



165

**İNDEKS**

189



# Boş bağlantı kutuları çok yakında!



**Polyester**



**Ex**  
(paslanmaz çelik,  
alüminyum ve polyester)



**Sac**



**Paslanmaz Çelik**



**Alüminyum**



**Polikarbonat**

Kutularımız hakkında bilgi almak  
için lütfen bizi arayınız.



Modüler Klemensler

# CLIPLINE 1

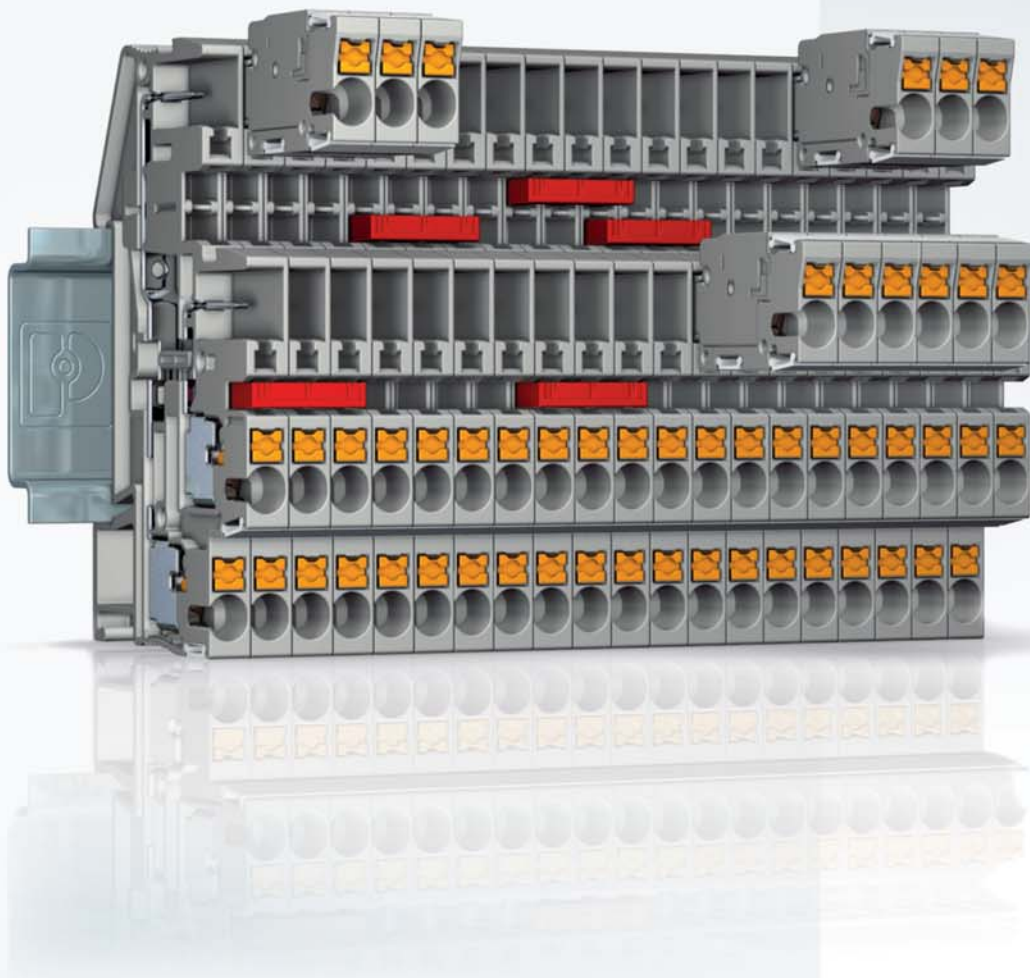

# CLIPLINE COMPLETE ray klemens sistemi

Beş farklı bağlantı yöntemi, tek sistem

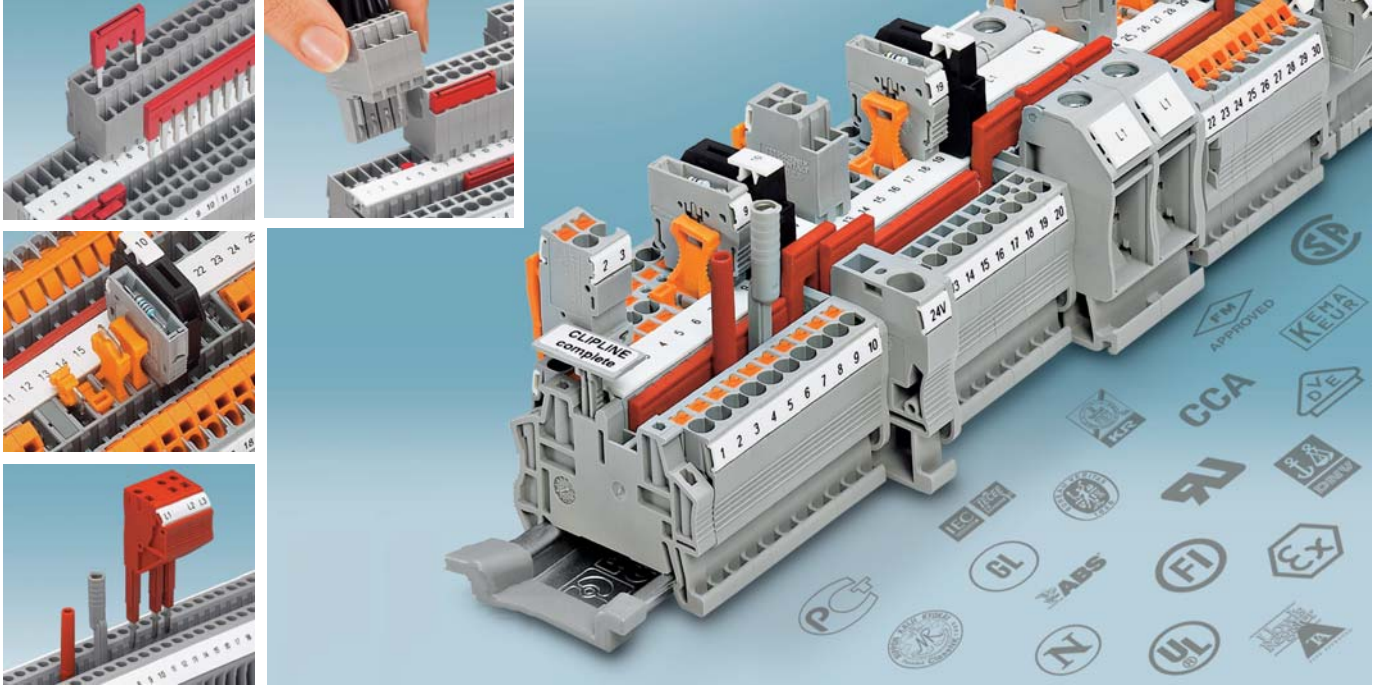

## Genel

Phoenix Contact'ın ürün gamında bulunan ray klemensler; bağlantı tipine göre; vidalı, yaylı, push-in, pabuç bağlantılı ve hızlı bağlantılı klemensler olarak sınıflandırılabilir. Bilindiği gibi uygulamada klemenslerle birlikte köprüler, etiketler, test soketleri vb. çok sayıda aksesuar kullanılması da gerekmektedir. Phoenix Contact'ın UT, ST, PT, RT ve QT adlı klemens serileri aynı aksesuarları kullanacak şekilde tasarlanmıştır. Tasarımındaki detaylar işçilik sürelerinizi kısaltarak işinize maksimum fayda sağlar.

CLIPLINE COMPLETE olarak adlandırılan bu sistem; işçilik, satınalma, depolama ve lojistik maliyetlerinizi azaltır ve müşterilerinizin farklı beklentilerine esnek şekilde cevap verebilmenizi sağlar.

## Geçmeli köprüleme sistemi

CLIPLINE COMPLETE sisteminde geçmeli köprüler kullanılır. Bu sayede tüm potansiyel dağıtım işlerini çok kısa sürede gerçekleştirmek mümkündür. Köprülerin 2'den 50'ye kadar çeşitli kutup sayılarında çeşitleri ve muhtelif renkleri mevcuttur.

Sistemdeki tüm klemenslerin iki köprüleme kanalı vardır. Bu sayede iki farklı potansiyel, köprülerle dağıtılabilir. Köprüleme kanalları tüm klemens tiplerinde aynı hat üzerinde yer aldığı için farklı bağlantı tipinde ürünler kombine edilebilir. Ayrıca; yüksek kesitli klemenslerle düşük kesitli klemensleri köprülemek de mümkündür.

## Fiş-Soketli Bağlantı Çözümleri

COMBI fiş-soket sistemi uygulamanızı hızlı ve modüler şekilde oluşturmanızı sağlar.

COMBI konnektörler; ray klemenslerde olduğu gibi vidalı, yaylı, push-in ve hızlı bağlantılı olarak mevcuttur. 1.5 mm<sup>2</sup>, 2.5 mm<sup>2</sup>, 4 mm<sup>2</sup> ve 6 mm<sup>2</sup>'lik ürünlerden oluşan ürün gamı, hem sinyal hem de güç kablağının bu ürünlerle yapılabilmesini sağlar. Sistem en zor vibrasyon gerekliliklerini karşılamaktadır. Hem klemens hem fişler dokunma emniyetlidir. Kilit mekanizmasından ekranlı kablolar için toprak bağlantısına varan kapsamlı bir aksesuar gamı mevcuttur.

## Çok fonksiyonlu ayırma bölgesi

CLIPLINE COMPLETE sistemindeki tüm ayırma bölgesi (...TG) klemenslerin ayırma bölgeleri aynı yapıdadır. Buraya takılan aksesuara bağlı olarak klemenslere çeşitli işlevler kazandırmak mümkündür.

Ayırma fişleri devreyi kesmek için kullanılır.

Sigorta fişleri devreyi sigorta üzerinden bağlamak için tasarlanmıştır. Patentli komponent fişleri ile direnç, diyot gibi komponentleri hızlı, polarite hatası yapmadan ve lehimleme ihtiyacı olmaksızın devreye dahil etmek mümkündür.

## Geniş yüzeyli etiketler

CLIPLINE complete sistemindeki tüm klemenslerin geniş bir etiketleme yüzeyi vardır. Bu, düzgün kablolanmanın ön şartı olup test ve bakım işlerinde takibi kolaylaştırır. Klemens grup etiketlemesi için ürünler de mevcuttur.

## Test aksesuarları

CLIPLINE complete sisteminde kapsamlı test aksesuarları bulunur. Tüm test fişleri köprüleme kanalına takılabilir. İstenirse modüler test fişleri kullanarak çok sayıda test fişinin bir arada kullanıldığı karmaşık test işlemleri de gerçekleştirilebilir.



**UT serisi vidalı klemensler**  
UT vidalı klemensler en zor gereksinimleri karşılayacak şekilde tasarlanmıştır. Vidalar, Phoenix Contact'ın geliştirdiği patentli bir vida kilitleme tekniği olan "Reakdyn Prensibi" sayesinde gevşemez."

## PT serisi push-in bağlantılı klemensler

Phoenix Contact'ın PT serisi klemensleri kabloların alet kullanmadan klemense takılabilmesi için geliştirilmiştir. Özel yay profili en düşük kesitteki iletkenlerin bile kolay ve hızlı şekilde klemense takılabilmesini sağlar. Kabloyu sökmek için yay açma butonu kullanılır. Bu sayede gerilim altındaki parçalarla doğrudan temas önlenir.

## ST Serisi yaylı klemensler

Kablonun yay baskısı ile sabitlendiği bu klemenslerde kontak kuvveti kullanıcıdan bağımsızdır. Bağlantı PT klemenslerde olduğu gibi üstten yapıldığı için panolarda yer kazandırır.

## RT serisi pabuç bağlantılı klemensler

RT pabuç bağlantılı klemensler kablo pabucu bağlantısına uygundur. Benzer ürünlerden farklı olarak geçmeli köprüleme sistemi sayesinde kolayca köprülenebilirler.

## QT serisi hızlı bağlantılı klemensler

QT serisi hızlı klemenslerde bağlantı yapmak için kablounu ucunu açmaya bile gerek yoktur. Klemensin içerisine entegre bıçak, kablounu izolasyonunu sıyrarak bağlantıyı sağlar. Sadece sinyal kablağı için uygundur



# İçindekiler

## CLIPLINE 1

### UT SERİSİ VIDALI KLEMENSLER

Geçmeli köprülü vidalı klemens çeşitleri



10

### YÜKSEK AKIM KLEMENSLERİ



12

### UK SERİSİ VIDALI KLEMENSLER

Vidalı köprülü vidalı klemens çeşitleri



13

### ST SERİSİ YAYLI KLEMENSLER



18

### ST SERİSİ FİŞ SOKETLİ BAĞLANTI ÇÖZÜMLERİ

Kabloların havada birbirine bağlantısı veya ray klemense bağlantısı için yaylı bağlantı tipine sahip fişler, soketler, klemensler ve aksesuarları



21

### PT SERİSİ PUSH-IN BAĞLANTILI KLEMENSLER



23

### PT SERİSİ TESİSAT KLEMENSLERİ



26

### PT SERİSİ FİŞ-SOKETLİ BAĞLANTI ÇÖZÜMLERİ

Kabloların havada birbirine bağlantısı veya ray klemense bağlantısı için push-in bağlantı tipine sahip fişler, soketler, klemensler ve aksesuarları



27

### PABUÇ BAĞLANTILI KLEMENSLER

4-300 mm<sup>2</sup> kablolar için pabuç bağlantılı klemensler



28

### AKSESUARLAR

Ayırma Plakaları - Kapaklar - Köprüler - Test Fişleri - Test Soketleri  
Durdurucular - Raylar - Ray Yükselticileri - Kablo Kroşeleri



29

### RAYA MONTE PRİZLER



32

### SIRA KLEMENSLER



33

### BUAT KLEMENSLERİ



33

### BARA KLEMENSLERİ



33

### EKRANLAMA KLEMENSLERİ



33



UT serisi, geçmeli köprüleriyle köprülemede kolaylık sağlar ve zaman kazandırır. Patentli tasarımı sayesinde vidaların gevşemesi önlenmiştir. Topraklama klemensleri raya sıkıca oturur, vidalamaya gerek yoktur.



İndirici köprüler farklı nominal kesite sahip klemenslerin bağlantısını sağlar



2 - 50 kutuplu köprüler 50'ye kadar klemensin tek aşamada köprülenmesini sağlar.



İki farklı potansiyel, klemens dizisi boyunca paralel olarak taşınabilir.



UT 4-HESI ayırma kolu sigortalı klemens, komşu geçiş klemensleriyle köprülenebilir



Geçiş klemensleri ile aynı şekilde topraklama klemensleri DIN rayına kolayca takılarak toprak teması sağlanır

**UT SERİSİ AKSESUAR SEÇİM TABLOSU**

Klemens	Köprüler						Kapak	Ayırma Plakası	Tornavida (ölçü)
	2 kutuplu	3 kutuplu	4 kutuplu	5 kutuplu	10 kutuplu	20 kutuplu			
UT 2,5	FBS 2-5 3030161	FBS 3-5 3030174	FBS 4-5 3030187	FBS 5-5 3030190	FBS 10-5 3030213	FBS 20-5 3030226	D-UT 2,5/10 3047028	ATP-UT 3047167	0,6 x 3,5
UT 4	FBS 2-6 3030336	FBS 3-6 3030242	FBS 4-6 3030255	FBS 5-6 3030349	FBS 10-6 3030271	FBS 20-6 3030365	D-UT 2,5/10 3047028	ATP-UT 3047167	0,6 x 3,5
UT 6	FBS 2-8 3030284	FBS 3-8 3030297	FBS 4-8 3030307	FBS 5-8 3030310	FBS 10-8 3030323	-	D-UT 2,5/10 3047028	ATP-UT 3047167	1,0 x 4,0
UT 10	FBS 2-10 3005947	-	-	-	-	-	D-UT 2,5/10 3047028	ATP-UT 3047167	1,0 x 4,0
UT 16	FBS 2-12 3005950	-	-	-	-	-	D-UT 16 3047206	-	1,0 x 4,0
UT 35	FBS 2-16 3005963	-	-	-	-	-	Kapalı tip klemens Kapağa gerek yoktur	-	1,0 x 6,5
UT 2,5-TWIN UT 2,5-MTD-DIO	FBS 2-5 3030161	FBS 3-5 3030174	FBS 4-5 3030187	FBS 5-5 3030190	FBS 10-5 3030213	FBS 20-5 3030226	D-UT 2,5/4-TWIN 3047141	ATP-UT-TWIN 3047183	0,6 x 3,5
UT 4-TWIN UT 4-MTD-DIO	FBS 2-6 3030336	FBS 3-6 3030242	FBS 4-6 3030255	FBS 5-6 3030349	FBS 10-6 3030271	FBS 20-6 3030365	D-UT 2,5/4-TWIN 3047141	ATP-UT-TWIN 3047183	0,6 x 3,5
UT 4-MT/TG UT 4-HESI / HEDI	FBS 2-6 3030336	FBS 3-6 3030242	FBS 4-6 3030255	FBS 5-6 3030349	FBS 10-6 3030271	FBS 20-6 3030365	Kapalı tip klemens Kapağa gerek yoktur	ATP-UT-TWIN 3047183	0,6 x 3,5
UTTB 2,5	FBS 2-5 3030161	FBS 3-5 3030174	FBS 4-5 3030187	FBS 5-5 3030190	FBS 10-5 3030213	FBS 20-5 3030226	D-UTTB 2,5/4 3047293	ATP-UTTB 2,5/4 3047316	0,6 x 3,5
UTTB 4	FBS 2-6 3030336	FBS 3-6 3030242	FBS 4-6 3030255	FBS 5-6 3030349	FBS 10-6 3030271	FBS 20-6 3030365	D-UTTB 2,5/4 3047293	ATP-UTTB 2,5/4 3047316	0,6 x 3,5
UT 2,5/3L UT 2,5-PE-L/L	FBS 2-5 3030161	FBS 3-5 3030174	FBS 4-5 3030187	FBS 5-5 3030190	FBS 10-5 3030213	FBS 20-5 3030226	D-UT 2,5/3L 3214314	TP-UK 3003046	0,6 x 3,5
UTTB 4-MT/TG	FBS 2-6 3030336	FBS 3-6 3030242	FBS 4-6 3030255	FBS 5-6 3030349	FBS 10-6 3030271	FBS 20-6 3030365	D-UTTB 2,5/4 3047293	ATP-UTTB 2,5/4 3047316	0,6 x 3,5
UTME 4, UTMED 4	FBS 2-6 3030336	FBS 3-6 3030242	FBS 4-6 3030255	FBS 5-6 3030349	FBS 10-6 3030271	FBS 20-6 3030365	D-UTME 4 3047491	-	0,6 x 3,5
UTME 6	FBS 2-8 3030284	FBS 3-8 3030297	FBS 4-8 3030307	FBS 5-8 3030310	FBS 10-8 3030323	-	D-UTME6 3047426	-	1,0 x 4,0

Etiket seçimi için sayfa 41'e bakınız. Tablo mevcut tüm aksesuar çeşitlerini içermemektedir. Tabloda bulunmadığınız ürünler için online kataloğumuzu kullanabilir veya bizi arayabilirsiniz

**YENİ FİYATLARLA**

**UT SERİSİ TEK GİRİŞ - TEK ÇIKIŞLI VIDALI KLEMENSLER**



UT...

SİP.NO.	TİP	Tek telli kesit (mm <sup>2</sup> )		Çok telli kesit (mm <sup>2</sup> )		Gerilim (V) / Akım (A)	AMBALAJ (Ad.)	BİRİM FİYAT (₺/Ad.)
		Yüksüksüz	İzolesiz / İzoleli	Yüksüksüz	İzoleli			
3044076	UT 2,5	4	4	2,5/2,5	2,5/2,5	1000/32	50	0,90
3044089	UT 2,5 BU	4	4	2,5/2,5	2,5/2,5	1000/32	50	0,90
3044102	UT 4	6	6	4/4	4/4	1000/41	50	1,13
3044115	UT 4 BU	6	6	4/4	4/4	1000/41	50	1,13
3044131	UT 6	10	10	6/6	6/6	1000/57	50	1,82
3044144	UT 6 BU	10	10	6/6	6/6	1000/57	50	1,82
3044160	UT 10	16	16	10/10	10/10	1000/76	50	2,48
3044188	UT 10 BU	16	16	10/10	10/10	1000/76	50	2,48
3044199	UT 16	25	25	16/16	16/16	1000/101	50	2,97
3044209	UT 16 BU	25	25	16/16	16/16	1000/101	50	2,97
3044225	UT 35	50	50	35/35	35/35	1000/150	50	7,84
3044238	UT 35 BU	50	50	35/35	35/35	1000/150	50	7,84

Belirtilen değerler IEC 60947-7-1 standardına göre ölçülmüştür

Tip	Renk	OG	YE	RD	WH	BK	GN
-----	------	----	----	----	----	----	----

<b>Yeni</b>	UT 2,5	3045046	3045059	3045062	3045075	3045088	3045091
<b>Yeni</b>	UT 4	3045101	3045114	3045127	3045130	3045143	3045156



SİP.NO. TİP AÇIKLAMA AMBALAJ (Ad.) BİRİM FİYAT (₺/Ad.)

**UT SERİSİ TEK GİRİŞ ÇİFT ÇIKIŞLI VİDALI KLEMENSLER**



UT 2,5-TWIN

3044513	UT 2,5-TWIN	0,14-2,5 mm <sup>2</sup>	50	3,20
3044364	UT 4-TWIN	0,14-4 mm <sup>2</sup>	50	3,95

**UT SERİSİ ÇİFT KATLI VİDALI KLEMENSLER**



UTT...

3044636	UTT 2,5	0,14-2,5 mm <sup>2</sup>	50	2,97
3044649	UTT 2,5 BU mavi	0,14-2,5 mm <sup>2</sup>	50	2,97
3044814	UTT 4	0,14-4 mm <sup>2</sup>	50	3,55
3044791	UTT 4 BU mavi	0,14-4 mm <sup>2</sup>	50	3,55

**UT SERİSİ VİDALI TOPRAKLAMA KLEMENSLERİ**



UT... PE

Yeni

Yeni

Yeni

3044092	UT 2,5 PE	0,14-2,5 mm <sup>2</sup>	50	4,23
3044128	UT 4 PE	0,14-4 mm <sup>2</sup>	50	4,45
3044157	UT 6 PE	0,2-6 mm <sup>2</sup>	50	6,00
3044173	UT 10 PE	0,5-10 mm <sup>2</sup>	50	6,25
3044212	UT 16 PE	1,5-16 mm <sup>2</sup>	50	8,69
3044241	UT 35-PE	1,5-35 mm <sup>2</sup>	50	15,00
3044665	UTT 2,5-PE	0,14-2,5 mm <sup>2</sup>	50	12,93
3044759	UTT 4-PE	0,14-4 mm <sup>2</sup>	50	15,14
3044539	UT 2,5-TWIN-PE	0,14-2,5 mm <sup>2</sup>	50	11,00
3044380	UT 4-TWIN-PE	0,14-4 mm <sup>2</sup>	50	12,00

**UT SERİSİ AYIRMA KOLLU SİGORTALI VİDALI KLEMENSLER**



3046032	UT 4 HESI (5x20)	0,14-4 mm <sup>2</sup>	50	4,88
3046090	UT 4 HESILED 24 (5x20)	0,14-4 mm <sup>2</sup> , 15-30 V AC/DC LED'li	50	12,19
3046100	UT 4 HESILA 250 (5x20)	0,14-4 mm <sup>2</sup> , 110-250 V AC/DC Lambalı	50	12,93

**UT SERİSİ DİYOTLU VİDALI KLEMENSLER**



UT... -MTD-DIO/L-R

3064137	UT 2,5-MTD-DIO/L-R	0,14-2,5 mm <sup>2</sup>	○●●⊗○	50	9,96
3064140	UT 2,5-MTD-DIO/R-L	0,14-2,5 mm <sup>2</sup>	○●●⊗○	50	9,96
3046210	UT 4-MTD-DIO/L-R	0,14-4 mm <sup>2</sup>	○●●⊗○	50	12,93
3046236	UT 4-MTD-DIO/R-L	0,14-4 mm <sup>2</sup>	○●●⊗○	50	12,93

**UT SERİSİ VİDALI BIÇAKLI KLEMENSLER VE FONKSİYONEL KLEMENSLER**



UT 4-MT ve UT 4-MTD BU

Yeni

Yeni

Yeni

3046139	UT 4-MT	0.14-4 mm <sup>2</sup> bıçaklı ayırma klemensi	50	5,13
3046171	UT 4-MT-P/P	0.14-4 mm <sup>2</sup> bıçaklı ayırma klemensi, test soketi vidalı	50	6,17
3046142	UT 4-TG *	0.14-4 mm <sup>2</sup> çok işlevli klemens taban kısmı	50	3,41
3044720	UTT 4-TG *	0.14-4 mm <sup>2</sup> alt katı geçiş, üst katı soketli	50	11,15
3046184	UT 4-MTD	0.14-4 mm <sup>2</sup> UT 4-MT... ve UT 4-TG ile aynı profilde geçiş klemensi	50	1,95
3046197	UT 4-MTD BU	0.14-4 mm <sup>2</sup> UT 4-MT... ve UT 4-TG ile aynı profilde geçiş klemensi, mavi	50	1,95

\* ...-TG tipleri uygun aksesuarlarla birlikte kullanılarak klemense çeşitli işlevler kazandırılabilir (sigortalı klemens, diyotlu klemens, bıçaklı klemens gibi). Uygun fişler için sayfa 31'e bakınız.

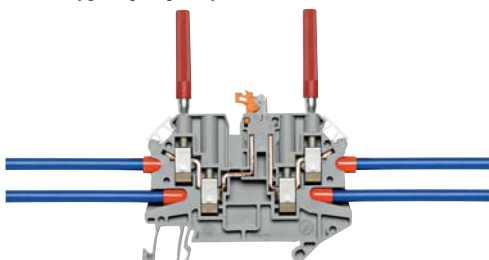

... P/P tipinde klemenslerin vidaları soket yapısına sahiptir. Bu sayede 2.3 mm çapında test fişinin bağlantısına imkan tanır.

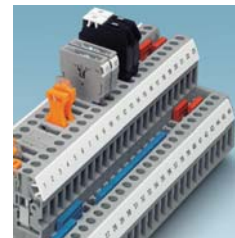

UTT 4-TG

SİP.NO.	TİP	AÇIKLAMA	AMBALAJ (Ad.)	BİRİM FİYAT (₺/Ad.)
---------	-----	----------	---------------	---------------------

**UT SERİSİ VİDALI ÖLÇME-AYIRMA KLEMENSLERİ**

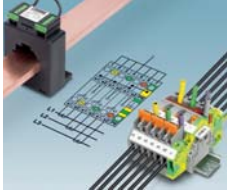

UTME 6...

**Yeni**

3047452	UTME 4	0,14-4 mm <sup>2</sup> , ölçme ayırma klemensi	50	12,74
3047453	UTME 4-P/P	0,14-4 mm <sup>2</sup> , ölçme ayırma klemensi, test soketi vidalı	50	13,06
3047465	UTMED 4	0,14-4 mm <sup>2</sup> , UTME 4 ile aynı şekilde geçiş klemensi	50	8,99
3047478	UTMED 4-PE	0,14-4 mm <sup>2</sup> , UTME 4 ile aynı şekilde topraklama klemensi	50	17,02
3057432	UTME 4-CT/1P	0,14-4 mm <sup>2</sup> , trafo uçlarını otomatik kısadevreye eden ölçme ayırma klemensi*	50	12,95
3047400	UTME 6	0,25-6 mm <sup>2</sup> ölçme ayırma klemensi	10	13,90
3057461	UPCT 4/2	UTME 4-CT/1P için fiş, iki kutuplu	10	20,33
3057458	UPCT 4/3	UTME 4-CT/1P için fiş, üç kutuplu	10	27,82



UTME 4 serisi ölçme ayırma klemensleri sürgülü ölçme ayırma klemenslerinin az yer kaplayan ve kullanımı daha kolay bir alternatiftir. Anahtarın her iki yanında birer köprüleme kanalı mevcuttur. UTME 4-P/P tipinin vidaları test soketi şeklinde olduğu için hem köprüleme hem test işlevlerini yerine getirebilir.



İzole ayırma anahtarı seçilen anahtarlama konumuna güvenle kilitlenir. Anahtar konumunun anahtar üzerinde belirtilmiş olması anlaşılabilirliği artırır. Opsiyonel anahtarlama kilidi yanlışlıkla anahtarlama önler. Aynı anda çalıştırma için iki anahtar bağlantı köprüsü kullanarak birbirine bağlanabilir.



SB-ME anahtarlama kısa devre köprüsü köprüleme kanalında ayırma noktasının her iki tarafında kullanılabilir ve klemens dizisinin konfigürasyonu ne olursa olsun güvenli şekilde takılır.

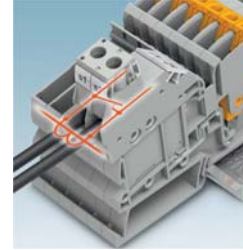

\*UTME 4-CT/1P'nin bir tarafı vidalı, diğer tarafı fiş-soketli bağlantıya sahiptir. Fiş, klemensden çıkarıldığı esnada, kutupları arası kendiliğinden kısadevreye olur. Bu sayede fişe bağlı olan akım trafosu korunur.

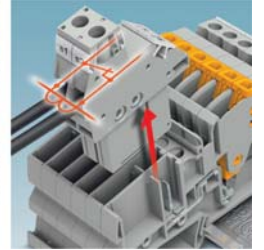

SİP.NO.	TİP	AÇIKLAMA	AMBALAJ (Ad.)	BİRİM FİYAT (₺/Ad.)
---------	-----	----------	---------------	---------------------

**VİDALI YÜKSEK AKIM KLEMENSLERİ**



UKH 50



UHV...KH/KH

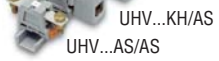

UHV...KH/AS



UHV...AS/AS

**Yeni**

3009118	UKH 50	25-50 mm <sup>2</sup> , vidalı	10	24,19
3009105	UKH 50 BU mavi	25-50 mm <sup>2</sup> , vidalı	10	24,19
3213140	UKH 70	16-70 mm <sup>2</sup> , vidalı	10	31,20
3244601	UKH 70 BU mavi	16-70 mm <sup>2</sup> , vidalı	10	31,20
3010013	UKH 95	35-95 mm <sup>2</sup> , vidalı	10	39,49
3010136	UKH 95 BU mavi	35-95 mm <sup>2</sup> , vidalı	10	39,49
3010110	UKH 150	50-150 mm <sup>2</sup> , vidalı	10	47,62
3010123	UKH 150 BU mavi	50-150 mm <sup>2</sup> , vidalı	10	47,62
3010217	UKH 240	70-240 mm <sup>2</sup> , vidalı	10	58,75
0711852	UKH 240 BU mavi	70-240 mm <sup>2</sup> , vidalı	10	58,75
2130156	UHV 25-KH/KH	16-25 mm <sup>2</sup> vidalı	10	32,00
2130169	UHV 50-KH/KH	16-50 mm <sup>2</sup> , vidalı	10	38,52
2130172	UHV 95-KH/KH	25-95 mm <sup>2</sup> , vidalı	10	50,62
2130185	UHV 150-KH/KH	25-150 mm <sup>2</sup> , vidalı	10	59,39
2130198	UHV 240-KH/KH	50-240 mm <sup>2</sup> , vidalı	5	76,50
0443049	USLKG 50	25-50 mm <sup>2</sup>	10	47,30
0441041	USLKG 95	35-95 mm <sup>2</sup>	10	64,00

Pabuç bağlantılı yüksek akım klemensleri için sayfa 28'e bakınız

**YÜKSEK AKIM KLEMENSLERİ AKSESUAR SEÇİM TABLOSU**

Klemens	Üst Köprü		Tarak Köprü		Kapak	Tornavida Ölçüsü
	2 kutuplu	3 kutuplu	2 kutuplu	3 kutuplu		
UKH 50	FBI 2-20 0201346	FBI 3-20 0201317	-	-	Kapalı tip Klemens Kapağa gerek yoktur	1,2x8,0
UKH 70	FBI 2-20 N 3213195	FBI 3-20 N 3213205	-	-	Kapalı tip Klemens Kapağa gerek yoktur	Allen 8 mm
UKH 95	-	-	EB 2-25/UKH 201362	EB 3-25/UKH 0201375	Kapalı tip klemens Kapağa gerek yoktur	Allen 8 mm



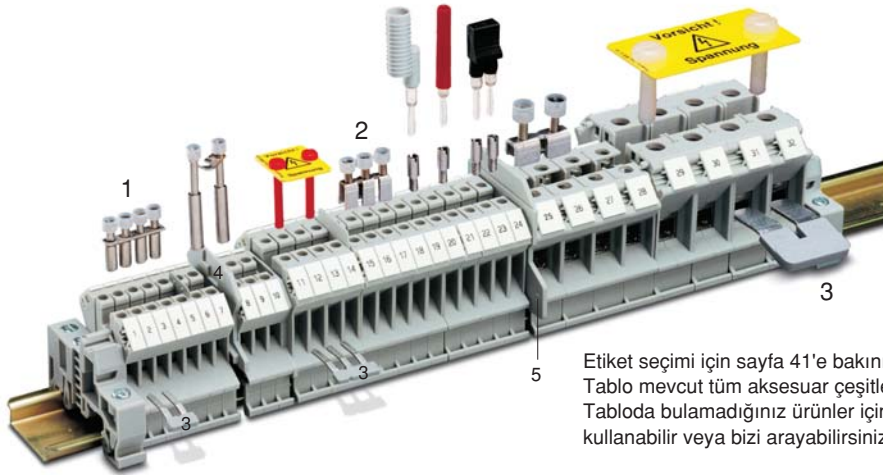

Etiket seçimi için sayfa 41'e bakınız.  
Tablo mevcut tüm aksesuar çeşitlerini içermemektedir.  
Tabloda bulamadığınız ürünler için online kataloğümüzü kullanabilir veya bizi arayabilirsiniz

**UK SERİSİ AKSESUAR SEÇİM TABLOSU**

Klemens	Üst Köprü (1,2)			Tarak Köprü (3)			Kapak (4)	Ayırma Plakası (5)	Tırnavida Ölçüsü
	2 kutuplu	3 kutuplu	10 kutuplu	2 kutuplu	3 kutuplu	10 kutuplu			
UK 2,5 N	FBR1 2-5 N 3000227	FBR1 3-5 N 3000201	FBR1 10-5 N 2770642	EBL 2-5 2303145	EBL 3-5 2303158	EBL 10-5 2303132	D-UK 2,5 3001022	ATP-UK 3003224	0,6x3,5
UK 3 N	FBR1 2-5 N 3000227	FBR1 3-5 N 3000201	FBR1 10-5 N 2770642	EBL 2-5 2303145	EBL 3-5 2303158	EBL 10-5 2303132	D-UK 4/10 3003020	ATP-UK 3003224	0,6x3,5
UK 5 N	FBI 2- 6 0203438	FBI 3- 6 0203425	FBI 10-6 0203250	EB 2-6 0201155	EB 3-6 0201142	EB 10-6 0201139	D-UK 4/10 3003020	ATP-UK 3003224	0,6x3,5
UK 6 N	FBI 2- 8 0200020	FBI 3- 8 0200059	FBI 10-8 0203263	EB 2- 8 0202154	EB 3- 8 0202141	EB 10-8 0202138	D-UK 4/10 3003020	ATP-UK 3003224	1,0x4,0
UK 10 N	FBI 2-10 0203483	-	FBI 10-10 0203276	EB 2-10 0203153	EB 3-10 0203328	EB 10-10 0203137	D-UK 4/10 3003020	ATP-UK 3003224	1,0x4,0
UK 16 N	FBI 2-12 0200075	-	FBI 10-12 0203454	-	-	EB 10-12 3006137	D-UK 16 3006027	ATP-UK 3003224	1,0x4,0
UIK 35	FBI 2-15 0201333	FBI 3-15 0201278	-	EB 2-15 K/UK 35 0205119	EB 3-15 K/UK 35 0205106	EB 10-15 K/UK 35 0205096	Kapalı tip klemens Kapağa gerek yoktur	-	1,0x4,0
UK 35	FBI 2-15 0201333	FBI 3-15 0201278	-	EB 2-15 K/UK 35 0205119	EB 3-15 K/UK 35 0205106	EB 10-15 K/UK 35 0205096	Kapalı tip klemens Kapağa gerek yoktur	TP-UK 35 3008096	1,0x4,0
UK 3-TWIN	FBR1 2-5 N 3000227	FBR1 3-5 N 3000201	FBR1 10-5 N 2770642	EBL 2-5 2303145	EBL 3-5 2303158	EBL 10-5 2303132	D-UK 5-TWIN 1923034	-	0,6x3,5
UK 5-TWIN	FBI 2- 6 0203438	FBI 3- 6 0203425	FBI 10-6 0203250	EB 2-6 0201155	EB 3-6 0201142	EB 10-6 0201139	D-UK 5-TWIN 1923034	-	0,6x3,5
MBKKB 2,5	FBRNI 2-5 N 3000175	FBRNI 3-5 N 3000162	FBRNI 10-5 N 2770639	EBL 2-5 2303145	EBL 3-5 2303158	EBL 10-5 2303132	D-MBKKB 2,5 1413052	-	0,6x3,5
UKK 3	FBRNI 2-5 N 3000175	FBRNI 3-5 N 3000162	FBRNI 10-5 N 2770639	EBL 2-5 2303145	EBL 3-5 2303158	EBL 10-5 2303132	D-UKK 3/5 2770024	ATP-UKK 3/5 2778521	0,6x3,5
UKK 5	FBI 2- 6 0203438	FBI 3- 6 0203425	FBI 10-6 0203250	EB 2-6 0201155	EB 3-6 0201142	EB 10-6 0201139	D-UKK 3/5 2770024	ATP-UKK 3/5 2778521	0,6x3,5
UKKB 5	FBI 2- 6 0203438	FBI 3- 6 0203425	FBI 10-6 0203250	EB 2-6 0201155	EB 3-6 0201142	EB 10-6 0201139	D-UKKB 3/5 2771023	ATP-UKKB 3 2771065	0,6x3,5
DIKD 1,5	FBI 2- 6 0203438	FBI 3- 6 0203425	FBI 10-6 0203250	EB 2- DIK BU 0203250	EB 3- DIK BU 0203250	EB 10- DIK BU 0203250	Kapalı tip klemens Kapağa gerek yoktur	ATP-DIKD 1,5 1413285	0,6x3,5
SLKK 5	FBI 2- 6 0203438	FBI 3- 6 0203425	FBI 10-6 0203250	EB 2-6 0201155	EB 3-6 0201142	EB 10-6 0201139	D-UKK 3/5 2770024	-	0,6x3,5
DLK 2,5-PE	FBI 2- 6 0203438	FBI 3- 6 0203425	FBI 10-6 0203250	-	-	-	Kapalı tip klemens Kapağa gerek yoktur	-	0,6x3,5
DLK 4-PE	FBI 2- 6 0203438	FBI 3- 6 0203425	FBI 10-6 0203250	-	-	-	Kapalı tip klemens Kapağa gerek yoktur	-	0,6x3,5
UK 5-HESI	-	-	-	EBS 2- 8 3118151	EBS 3-8 3118148	EBS 10- 8 3118135	Kapalı tip klemens Kapağa gerek yoktur	-	0,6x3,5
UKK 5-HESI (5X20)	-	-	FBR1 10-8 N 2772080	EBS 2- 8 3118151	EBS 3-8 3118148	EBS 10- 8 3118135	Kapalı tip klemens Kapağa gerek yoktur	-	0,6x3,5
UK 4-TG	-	-	-	EB 2-6 0201155	EB 3-6 0201142	EB 10-6 0201139	D-UK 4/10 3003020	ATP-UK 3003224	0,6x3,5
UKK 5-TG	FBI 2- 6 0203438	FBI 3- 6 0203425	FBI 10-6 0203250	EB 2-6 0201155	EB 3-6 0201142	EB 10-6 0201139	Kapalı tip klemens Kapağa gerek yoktur	-	0,6x3,5
MTK, MTK P/P	-	-	-	EBL 2-5 2303145	EBL 3-5 2303158	EBL 10-5 2303132	D-MTK 3101029	ATS-MTK 3101223	0,6x3,5
UK 5-MTK-P/P	-	-	-	EB 2-6 0201155	EB 3-6 0201142	EB 10-6 0201139	Kapalı tip klemens Kapağa gerek yoktur	ATP-UK 5-MTK 3004210	0,6x3,5
URTK/S	-	-	FB 10- RTK/S 0311171	EB 2- 8 0202154	EB 3-8 0202141	EB 10-8 0202138	D-URTK 0310020	ATS-RTK 0310224	1,0x4,0
URTK/S-BEN 10	-	-	-	EB 2- 8 0202154	EB 3-8 0202141	EB 10-8 0202138	D-URTK/S-BEN 0308029	ATS-RTK-BEN 0308223	0,9x6,5
URTK 6	-	-	FBR1 10-8 N 2772080	-	-	-	D-URTK 6 3026340	-	0,6x3,5

SİP.NO.	TİP	AÇIKLAMA	AMBALAJ (Ad.)	BİRİM FİYAT (₺/Ad.)
---------	-----	----------	---------------	---------------------

## UK SERİSİ TEK GİRİŞ - TEK ÇIKIŞ VİDALI KLEMENSLER

		Tek telli kesit (mm <sup>2</sup> )	Çok telli kesit (mm <sup>2</sup> )	Gerilim (V) / Akım (A)		
3001501	UK 3 N	4	2,5	800/32	50	0,91
3001514	UK 3 N BU mavi	4	2,5	800/32	50	0,91
3003347	UK 2,5 N	4	2,5	800/24	50	0,97
3003350	UK 2,5 N BU mavi	4	2,5	800/24	50	0,97
3004362	UK 5 N	6	4	800/41	50	1,16
3004388	UK 5 N BU mavi	6	4	800/41	50	1,16
3004524	UK 6 N	10	6	800/57	50	1,86
3004977	UK 6 N BU mavi	10	6	800/57	50	1,86
3005073	UK 10 N	16	10	800/76	50	2,53
3005086	UK 10 N BU mavi	16	10	800/76	50	2,53
3006043	UK 16 N	25	16	800/101	50	3,03
3006056	UK 16 N BU mavi	25	16	800/101	50	3,03
3006182	UIK 35	35	35	800/125	50	6,97
3006302	UIK 35 BU mavi	35	35	800/125	50	6,97
3074130	UK 35 N	35	35	800/125	50	8,10
3058350	UK 35 N BU mavi	35	35	800/125	50	8,10
3008012	UK 35	50	35	1000/150	50	8,97
3008025	UK 35 BU mavi	50	35	1000/150	50	8,97



UK 2,5 N



Belirtilen değerler IEC 60947-7-1 standardına göre ölçülmüştür. Diğer vidalı serimiz olan UT'yi sayfa 10'da bulabilirsiniz.

Tip	Renk	OG	YE	RD	WH	BK	GN
UK 2,5 N		3026780	3038011	0719074	0719090	0719100	0719087
UK 5 N		3002908	3003952	3026696	3007327	0711344	3003965

## UK SERİSİ TEK GİRİŞ - ÇİFT ÇIKIŞLI VİDALI KLEMENSLER



UK...-TWIN

3002225	UK 3-TWIN	0,2-2,5 mm <sup>2</sup> , tek giriş çift çıkış	50	3,86
1923021	UK 5-TWIN	0,2-4 mm <sup>2</sup> , tek giriş çift çıkış	50	3,20
3005196	UK 10-TWIN	0,5-10 mm <sup>2</sup> , tek giriş çift çıkış	50	9,94
3005235	UK 10-TWIN BU mavi	0,5-10 mm <sup>2</sup> , tek giriş çift çıkış	50	9,94

## UK SERİSİ ÇİFT KATLI VİDALI KLEMENSLER



UKKB 10



Kat eksenleri kayık olduğundan üst kattaki kablolar sökülmeden alt kata ulaşılabilir

2770011	UKK 3	0,2-2,5 mm <sup>2</sup> , üst katta köprüleme	50	3,23
2770095	UKK 3 BU mavi	0,2-2,5 mm <sup>2</sup> , üst katta köprüleme	50	3,23
2774017	UKK 5	0,2-4 mm <sup>2</sup> , üst katta köprüleme	50	3,62
2774091	UKK 5 BU mavi	0,2-4 mm <sup>2</sup> , üst katta köprüleme	50	3,62
2771146	UKKB 5	0,2-4 mm <sup>2</sup> , her iki katta köprüleme	50	5,08
2772077	UKKB 10	0,5-10 mm <sup>2</sup> , her iki katta köprüleme	50	9,29
2791016	UKK 5-DIO/O-U	0,2-4 mm <sup>2</sup> , diyotlu	50	9,72
2791032	UKK 5-DIO/U-O	0,2-4 mm <sup>2</sup> , diyotlu	50	9,72
2791029	UKK 5-DIO/UL-UR	0,2-4 mm <sup>2</sup> , diyotlu	50	10,75
2791113	UKK 5-2DIO/O-UL/UR-UL	0,2-4 mm <sup>2</sup> , çift diyotlu	50	13,94
2794482	UKK 5-2DIO/O-UL/O-UR	0,2-4 mm <sup>2</sup> , çift diyotlu	50	13,94

## UK SERİSİ ÜÇ KATLI VİDALI KLEMENSLER VE MOTOR KLEMENSLERİ

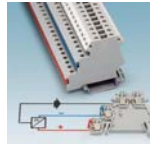

DIK 1,5

2715966	DIK 1,5	0,2-2,5 mm <sup>2</sup> , sensör klemensi	50	6,98
2715979	DIKD 1,5	0,2-2,5 mm <sup>2</sup> , üç katlı geçiş klemensi	50	8,47
2717139	DOK 1,5-2D	0,25-2,5 mm <sup>2</sup> , üç katlı, alt kat toprak	50	10,05
0461018	SLKK 5	0,2-4 mm <sup>2</sup> , üç katlı, en alt katı toprak	50	9,08
3011041	DLK 2,5-PE	0,2-2,5 mm <sup>2</sup> , dört katlı, alt kat toprak	50	12,87
3011999	DLK 4-PE	0,2-4 mm <sup>2</sup> , dört katlı, alt kat toprak	50	17,03



DIK 1,5-LA 24RD/O-M



DIKD 1,5



DIKD 1,5-LA 24RD/O-M



SLKK 5



DLK 2,5-PE ve DLK 4-PE

DLK klemensler ile üç fazlı motorların bağlantısını tek bir klemensde yaparak yer kazanmak mümkündür.

## UK SERİSİ VİDALI TOPRAKLAMA KLEMENSLERİ



USLKG 5

0441083	USLKG 3	0,2-2,5 mm <sup>2</sup>	50	3,57
0441025	USLKG 2,5	0,2-2,5 mm <sup>2</sup>	50	4,31
0441119	USLKG 2,5 N	0,2-2,5 mm <sup>2</sup>	50	5,05
0441504	USLKG 5	0,2-4 mm <sup>2</sup>	50	4,54
0442079	USLKG 6 N	0,2-6 mm <sup>2</sup>	50	6,11
3003923	USLKG10 N	0,5-10 mm <sup>2</sup>	50	6,38
0443023	USLKG16 N	2,5-16 mm <sup>2</sup>	50	8,86
0444019	USLKG 35	0,75-35 mm <sup>2</sup>	25	15,34
2774211	UKK 5-PE	0,2-4 mm <sup>2</sup> , iki katlı	50	15,43
1923128	UK 3-TWIN-PE	0,2-2,5 mm <sup>2</sup> , tek giriş çift çıkış	50	8,88
1923076	UK 5-TWIN-PE	0,2-4 mm <sup>2</sup> , tek giriş çift çıkış	50	9,36
3001433	UK 10-TWIN-PE	0,5-10 mm <sup>2</sup> , tek giriş çift çıkış	50	15,43



**UK-UT MUADİL TABLOSU**

UK Serisi ürün	UT Serisindeki Karşılığı
3003347 UK 2,5 N	3044076 UT 2,5
3003350 UK 2,5 N BU	3044089 UT 2,5 BU
3001501 UK 3 N	3044076 UT 2,5
3001514 UK 3 N BU	3044089 UT 2,5 BU
3004362 UK 5 N	3044102 UT 4
3004388 UK 5 N BU	3044115 UT 4 BU
3004524 UK 6 N	3044131 UT 6
3004977 UK 6 N BU	3044144 UT 6 BU
3005073 UK 10 N	3044160 UT 10
3005086 UK 10 N BU	3044188 UT 10 BU
3006043 UK 16 N	3044199 UT 16
3006056 UK 16 N BU	3044209 UT 16 BU
3006182 UIK 35	3044225 UT 35
3006302 UIK 35 BU	3044238 UT 35 BU
3074130 UK 35 N	3044225 UT 35
3058350 UK 35 N BU	3044238 UT 35 BU
3008012 UK 35	3044225 UT 35
3008025 UK 35 BU	3044238 UT 35 BU
3002225 UK 3-TWIN	3044513 UT 2,5-TWIN
1923021 UK 5-TWIN	3044364 UT 4-TWIN
2770011 UKK 3	3044636 UTTB 2,5
2770095 UKK 3 BU	3044649 UTTB 2,5 BU
2774017 UKK 5	3044814 UTTB 4
2774091 UKK 5 BU	3044791 UTTB 4 BU
0441083 USLKG 3	3044092 UT 2,5 PE
0441025 USLKG 2,5	3044092 UT 2,5 PE
0441119 USLKG 2,5 N	3044092 UT 2,5 PE
0441504 USLKG 5	3044128 UT 4 PE
0442079 USLKG 6 N	3044157 UT 6 PE
3003923 USLKG10 N	3044173 UT 10 PE
0443023 USLKG16 N	3044212 UT 16 PE
0444019 USLKG 35	3044241 UT 35-PE
2774211 UKK 5-PE	3044759 UTTB 4-PE
1923076 UK 5-TWIN-PE	3044380 UT 4-TWIN-PE
3004100 UK 5-HESI	3046032 UT 4 HESI (5x20)
3004126 UK 5-HESILED 24	3046090 UT 4 HESILED 24 (5x20)
3004142 UK 5-HESILA 250	3046100 UT 4 HESILA 250 (5x20)
2812018 UK 4-TG	3046142 UT 4-TG
3007042 UKK 5-TG	3044720 UTTB 4-TG
0921011 ST-SI-UK 4	3036806 P-FU 5x20
0921037 ST-SILED 24-UK 4	3036819 P-FU 5x20 LED 24
0921053 ST-SILA 250-UK 4	3036835 P-FU 5x20 LA 250
2802316 ST-BE	3036796 P-CO
3101016 MTK	3046139 UT 4 MT
3104013 MTK-P/P	3046171 UT 4-MT-P/P
3004032 UK 5-MTK-P/P	3046171 UT 4-MT-P/P
3001022 D-UK 2,5	3047028 D-UT 2,5/10
3003020 D-UK 4/10	3047028 D-UT 2,5/10
3006027 D-UK 16	3047206 D-UT 16
1923034 D-UK 5-TWIN	3047141 D-UT 2,5/4-TWIN
2770024 D-UKK 3/5	3047293 D-UTTB 2,5/4
2771023 D-UKKB 3/5	3047293 D-UTTB 2,5/4
0201184 FB 10-6	3030271 FBS 10-6
0202170 FB 10-8	3030323 FBS 10-8
0203179 FB 10-10	3005947 FBS 2-10 (2 kutuplu)
3000227 FBRI 2-5 N	3030161 FBS 2-5
3000201 FBRI 3-5 N	3030174 FBS 3-5
3000191 FBRI 4-5 N	3030187 FBS 4-5
2770642 FBRI 10-5 N	3030213 FBS 10-5
2772080 FBRI 10-8 N	3030323 FBS 10-8
0203250 FBI 10-6	3030271 FBS 10-6
0203263 FBI 10-8	3030323 FBS 10-8
0203276 FBI 10-10	3005947 FBS 2-10 (2 kutuplu)
0203454 FBI 10-12	3005950 FBS 2-12 (2 kutuplu)
0201333 FBI 2-15	3005963 FBS 2-16

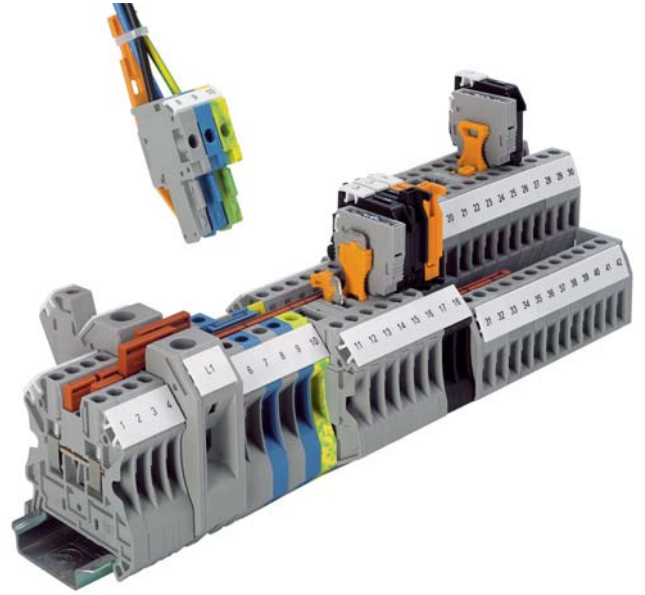

UT serisi, geçmeli köprüleriyle köprülemede kolaylık sağlar ve zaman kazandırır. Patentli tasarımı sayesinde vidaların gevşemesi önlenmiştir. Topraklama klemensleri raya sıkıca oturur, vidalamaya gerek yoktur.

UK yerine UT serisi kullanarak işçilik maliyetlerinizi azaltabilir, panolarınızı daha esnek şekilde tasarlayabilirsiniz.



İndirici köprüler farklı kesitteki klemenslerin bağlantısını sağlar.



2 - 50 kutuplu köprüler 50'ye kadar klemensin tek aşamada köprülenmesini sağlar.

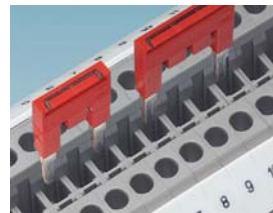

İki farklı potansiyel, klemens dizisi boyunca paralel olarak taşınabilir. Köprü bacakları kesilerek atlamalar yapılabilir.



UT 4-HESI ayırma kollu sigortalı klemens, komşu geçiş klemensleriyle köprülenebilir



Geçiş klemensleri ile aynı şekildeki topraklama klemensleri DIN rayına kolayca takılarak toprak teması sağlanır



Sigorta kolunu açmadan ölçüm yapılabilir.

SİP.NO.	TİP	AÇIKLAMA	AMBALAJ (Ad.)	BİRİM FİYAT (₺/Ad.)
---------	-----	----------	---------------	---------------------

**UK SERİSİ SİĞORTALI VİDALI KLEMENSLER**



UK 5-HESI...



UKK 5-HESI...

3004100	UK 5-HESI*	0,2-4 mm <sup>2</sup> , 5x20 sigorta için	50	4,98
3004126	UK 5-HESILED 24*	0,2-4 mm <sup>2</sup> , 5x20 sigorta için, 15-30 VAC/DC LED'li	50	12,42
3004142	UK 5-HESILA 250*	0,2-4 mm <sup>2</sup> , 5x20 sigorta için, 110-250 VAC/DC LED'li	50	13,18
3118203	UK 6-FSI/C	0,2-6 mm <sup>2</sup> , bıçaklı oto sigortaları için	50	14,56
3001938	UK 6-FSI/C-LED24	0,2-6 mm <sup>2</sup> , bıçaklı oto sigortaları için, LED'li, 24 V DC	50	19,34
3007204	UKK 5-HESI (5x20)	0,2-4 mm <sup>2</sup> , çift katlı, üst katı sigortalı, 5x20 sigorta için	50	11,73
3026654	UKK 5-HESILED 24 (5X20)	0,2-4 mm <sup>2</sup> , çift katlı, üst katı sigortalı, 5x20 mm sigorta için, LED'li, 15-30 V AC/DC	50	30,24
3005109	UK 10-DREHSI (5x20)	0,5-16 mm <sup>2</sup> , 5x20 sigorta için	50	14,39
3005138	UK 10-DREHSILED 24 (5x20)	0,5-16 mm <sup>2</sup> , 5x20 sigorta için 15-30 VAC/DC LED'li	50	23,97
3005170	UK 10-DREHSILA 250 (5x20)	0,5-16 mm <sup>2</sup> , 5x20 sigorta için 110-250 VAC/DC LED'li	50	23,97
3048386	UK 10,3-HESI N	25 mm <sup>2</sup> , 690 V, 10,3x38 mm sigorta için	10	17,39
3211236	UK 10,3-HESI 1000V	25 mm <sup>2</sup> , 1000 V, 10,3x38 mm sigorta için	10	20,85

\*Diğer ayırma kollu vidalı sigortalı klemens çeşitlerimiz için sayfa 11'e bakınız.



UK 10-DREHSI...



UK 6-FSI/C...  
Uygun sigortalar için  
COMBICON kataloğuna  
bakınız



UK 10,3-HESI...  
Tek kutuplu olarak  
kullanılabileceği gibi  
bağlantı pimleri  
yardımıyla 2 veya 3  
kutuplu hale de  
getirebilir

UK 10,3-HESI 1000V  
versiyonu yüksek izolasyon  
gerilimi sayesinde  
fotovoltaik sistemlerde  
kullanılabilir. Uygun  
sigortalar için CLIPLINE 1  
kataloğuna bakınız

**UK SERİSİ VİDALI ÇOK İŞLEVİLİ KLEMENSLER VE FİŞLERİ**



UK 4-TG

2812018	UK 4-TG	0,2-4 mm <sup>2</sup> , çok işlevli klemens taban kısmı	50	3,48
3007042	UKK 5-TG	0,2-4 mm <sup>2</sup> , alt katı geçiş, üst katı soketli	50	11,37
2774237	DIKD 1,5-TG	0,2-2,5 mm <sup>2</sup> , üç katlı, üst katta ayırma bölgesi	50	9,72
3011054	DOKD 1,5-TG	0,2-2,5 mm <sup>2</sup> , üç katlı, alt kat PE, üst katta ayırma bölgesi	50	10,59

**UYGUN FİŞLER**

0921011	ST-SI-UK 4	Sigorta fişi	50	3,20
0921037	ST-SILED 24-UK 4	Sigorta fişi, 15-30 VAC/DC LED'li	50	16,12
0921053	ST-SILA 250-UK 4	Sigorta fişi, 110-250 VAC/DC LED'li	50	11,84
2802329	ST-1N4007	Diyot fişi, 1N4007 diyot takılı halde	10	8,07
2802316	ST-BE	Komponent fişi	10	5,17

Fonksiyon fişleri sayesinde aynı klemens çeşitli amaçlarla kullanılabilir



ST-SI-UK4 sigorta  
fişleri ayırma kollu  
sigortalı klemenslerin  
alternatifidir



ST-1N4007 ters polariteye  
karşı korur



ST-BE komponent fişine  
istenilen değerlerde  
direnc veya diyot takılabilir

**UK SERİSİ VİDALI ÖLÇME - AYIRMA KLEMENSLERİ (BIÇAKLI)**



MTK-P/P

3101016	MTK	0,2-2,5 mm <sup>2</sup>		50	5,93
3104013	MTK-P/P	0,2-2,5 mm <sup>2</sup>		50	7,11
3004032	UK 5-MTK-P/P	0,2-4 mm <sup>2</sup>		50	6,29
2775210	UDK 4-MTK-P/P	0,2-4 mm <sup>2</sup> , çift giriş çift çıkış		50	8,80
2800004	UKK 5-MTK-P/P	0,2-4 mm <sup>2</sup> , çift katlı		50	12,28
3101126	UDMTK 5 TWIN-P/P	0,2-4 mm <sup>2</sup> , çift katlı		50	16,74
3101087	UDMTK 5-P/P	0,2-4 mm <sup>2</sup> , çift katlı		50	19,81

Tanımlı P/P geçen klemenslerin vidaları aynı zamanda 2,3 mm Ø test soketi olarak kullanılabilir.

**UK SERİSİ VİDALI ÖLÇME - AYIRMA KLEMENSLERİ (SÜRGÜLÜ)**



URTK/S

0311087	URTK/S	0,5-6 mm <sup>2</sup>	50	8,63
0309109	URTK/S-BEN 10	0,5-10 mm <sup>2</sup>	50	9,16
3026272	URTK 6	0,5-6 mm <sup>2</sup>	50	10,79



SİP.NO.	TİP	AÇIKLAMA	AMBALAJ (Ad.)	BİRİM FİYAT (₺/Ad.)
<b>VİDALI MİNİ KLEMENSLER</b>				
1401019	MBK	0,2-1,5 mm <sup>2</sup> , tek katlı, NS 15 raya veya saca montaj*	200	2,26
1413036	MBK 3/E-Z	0,2-2,5 mm <sup>2</sup> , tek katlı, NS 15 raya montaj	50	2,47
1402940	MBK 5/E-Z	0,2-4 mm <sup>2</sup> , tek katlı, NS 15 raya montaj	50	2,89
1414064	MBKKB 2,5	0,2-2,5 mm <sup>2</sup> , her iki katta köprüleme	50	3,03
1414077	MBKKB 2,5 BU mavi	0,2-2,5 mm <sup>2</sup> , her iki katta köprüleme	50	3,03



MBK .../E-Z



MBKKB 2,5



MBK klemensler NS 15 DIN ray üzerine veya doğrudan saca monte edilebilir. Ray kullanmadan monte edilecekse, maksimum 12 klemensden oluşturulan diziler E/MBK durdurucu ile birleştirilerek saca vidalanır

**YÜKSEK ORTAM SICAKLIKLARI İÇİN VİDALI SERAMİK KLEMENSLER**

0501059	SSK 0525 KER-EX	0,2-4 mm <sup>2</sup>	50	19,48
0502058	SSK 110 KER-EX	0,5-6 mm <sup>2</sup>	50	24,08
0503057	SSK 116 KER-EX	0,5-10 mm <sup>2</sup>	50	26,75
0505055	SSK 135 KER-EX	1-25 mm <sup>2</sup>	10	78,11

Bu klemensler NS 32 ray ile kullanılır.



Ex onaylı SSK klemensler özellikle sıcaklık ve kimyasal etki bakımından zor işletme koşullarının bulunduğu yerlerde kullanım için önerilir



Seramik klemenslerin önemli özelliklerinden biri 220 °C değerine dek yüksek sıcaklıkta sürekli olarak kullanılabilirlerdir. Yüksek termal gerekliliklerin ve aşırı sıcaklık değişiklerinin bulunduğu yerlerde kullanılabilirler



Yerden kazandıran tasarımından ötürü, SSK seramik klemensler dar alanlar için idealdir

**VİDALI TERMOKUPL KLEMENSLERİ**



3100046	MTKD-FE/CUNI	0,2-2,5 mm <sup>2</sup> , demir/konstantan (J tipi termokupl) için klemens çifti	50	16,05
3100062	MTKD-NICR/NI	0,2-2,5 mm <sup>2</sup> , nikel-krom/nikel (K tipi termokupl) için klemens çifti	50	17,12

Diğer tipler için CLIPLINE 1 kataloğuna bakınız

**TB SERİSİ VİDALI SİĞORTALI KLEMENSLER**

3246418	TB 4-HESI (5X20) I	0,5-4 mm <sup>2</sup>	50	4,75
3246434	TB 4-HESILED 24 (5X20) I	0,5-4 mm <sup>2</sup> , 15-30 V AC/DC LED'li	50	7,77
3246450	TB 4-HESILA 250 (5X20) I	0,5-4 mm <sup>2</sup> , 110-250 V AC/DC LED'li	50	7,98

Uygun kapak için S 29'a bakınız.

**HAVADA BAĞLANTI İÇİN FİŞ SOKETLİ KLEMENSLER**



HCC...

1600014	HCC 4-M	Fiş, 10 kutuplu, vidalı, 0,2-4 mm <sup>2</sup>	50	25,72
1600001	HCC 4-F	Soket, 10 kutuplu, vidalı, 0,2-4 mm <sup>2</sup>	50	39,67
3100224	HCC 4-SR	Kablo gergi kilidi, hem fiş hem sokete uygun	10	8,79

**COMBICON FİŞ BAĞLANTILI VİDALI KLEMENSLER**



UK 3-MVSTB-...



UK 3-MSTB-...

3002076	UK 3-MVSTB-5,08	0,2-2,5 mm <sup>2</sup> , 1x vidalı giriş, 1x dikey bağlantılı soket	50	3,54
3002034	UK 3-MSTB-5,08	0,2-2,5 mm <sup>2</sup> , 1x vidalı giriş, 2x soket	50	3,54
2770888	UKK 3-MSTB-5,08	0,2-2,5 mm <sup>2</sup> , iki katlı, her katta 1x vidalı giriş, 1x soket	50	4,66

Uygun fişler için sayfa 65'e bakınız

Flanşlı kapaklar ve klemensler yardımıyla fişler klemenslere sabitlenebilir. Ürün seçimi için bizi arayınız



İndirici köprü farklı kesitteki klemenslerin köprülenmesini sağlar. Güç blokları indirici köprüyle hızlı şekilde düzenlenebilir. Ö: ST 10 yayılı klemens ST 2,5 veya ST 4 ile köprülenebilir

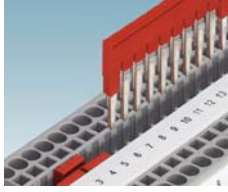

Çift köprüleme kanalı sayesinde her sayıda klemens iki kutuplu köprüler kullanılarak birbirine bağlanabilir. 2-50 kut. köprüler 50'ye kadar klemensin tek aşamada köprülenmesini sağlar.

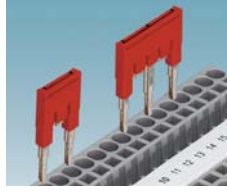

Komşu olmayan klemensler standart köprünün kutup bacakları kırılarak köprülenebilir. Bu şekilde iki farklı potansiyel, klemens dizisi boyunca paralel olarak taşınabilir. Kontak noktaları işaretlenerek belirgin hale getirilebilir.



Kompakt yapısı ve kablounun üst taraftan bağlanabilmesi ST yayılı klemensleri yer ihtiyacı olan uygulamalar için ideal yapar.

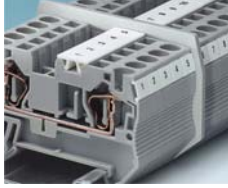

Ayırma plakaları klemens profilinden dışarıya taşar. Hem görsel hem elektriksel ayırım sağlarlar.



Ölçme iletkenleri için 2.3 mm. test fişi mevcuttur. Tüm ölçme ve test işlemleri. 4 mm test fişleri için test adaptörleri ve modüller test fişleri kullanılarak kısa sürede yapılabilir.

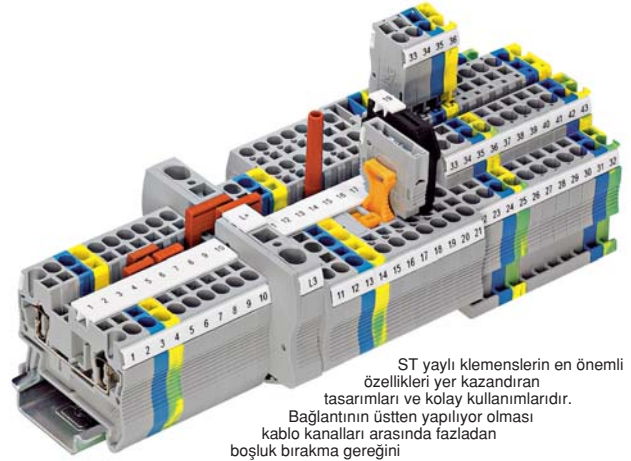

ST yayılı klemenslerin en önemli özellikleri yer kazandıran tasarımları ve kolay kullanımlarıdır. Bağlantının üstten yapılıyor olması kablo kanalları arasında fazladan boşluk bırakma gereğini ortadan kaldırır

### ST SERİSİ AKSESUAR SEÇİM TABLOSU

Klemens	Köprüler (1)						Kapak	Ayırma Plakası	Tornavida ölçüsü
	2 kutuplu	3 kutuplu	4 kutuplu	5 kutuplu	10 kutuplu	20 kutuplu			
ST 1,5	FBS 2-4 3030116	FBS 3-4 3030129	FBS 4-4 3030132	FBS 5-4 3030145	FBS 10-4 3030158	FBS 20-4 3030352	D-ST 2,5 3030417	ATP-ST 4 3030721	0,4 x 2,5
ST 2,5	FBS 2-5 3030161	FBS 3-5 3030174	FBS 4-5 3030187	FBS 5-5 3030190	FBS 10-5 3030213	FBS 20-5 3030226	D-ST 2,5 3030417	ATP-ST 4 3030721	0,6 x 3,5
ST 4	FBS 2-6 3030336	FBS 3-6 3030242	FBS 4-6 3030255	FBS 5-6 3030349	FBS 10-6 3030271	FBS 20-6 3030365	D-ST 4 3030420	ATP-ST 4 3030721	0,6 x 3,5
ST 6	FBS 2-8 3030284	FBS 3-8 3030297	FBS 4-8 3030307	FBS 5-8 3030310	FBS 10-8 3030323	-	D-ST 6 3030433	ATP-ST 6 3024481	0,8 x 4,0
ST 10	FBS 2-10 3005947	-	-	-	-	-	D-ST 10 3036644	-	1,0 x 5,5
ST 16	FBS 2-12 3005950	-	-	-	-	-	D-ST 16 3036657	-	1,0 x 5,5
ST 1,5-TWIN	FBS 2-4 3030116	FBS 3-4 3030129	FBS 4-4 3030132	FBS 5-4 3030145	FBS 10-4 3030158	FBS 20-4 3030352	D-ST 2,5-TWIN 3030488	ATP-ST-TWIN 3030789	0,4 x 2,5
ST 2,5-TWIN ST 2,5-MT ST 2,5-TG	FBS 2-5 3030161	FBS 3-5 3030174	FBS 4-5 3030187	FBS 5-5 3030190	FBS 10-5 3030213	FBS 20-5 3030226	D-ST 2,5-TWIN 3030488	ATP-ST-TWIN 3030789	0,6 x 3,5
ST 4-TWIN	FBS 2-6 3030336	FBS 3-6 3030242	FBS 4-6 3030255	FBS 5-6 3030349	FBS 10-6 3030271	FBS 20-6 3030365	D-ST 4-TWIN 3030491	ATP-ST-TWIN 3030789	0,6 x 3,5
ST 1,5-QUATTRO	FBS 2-4 3030116	FBS 3-4 3030129	FBS 4-4 3030132	FBS 5-4 3030145	FBS 10-4 3030158	FBS 20-4 3030352	D-ST 2,5-QUATTRO 3030514	ATP-ST QUATTRO 3030815	0,4 x 2,5
ST 2,5-QUATTRO	FBS 2-5 3030161	FBS 3-5 3030174	FBS 4-5 3030187	FBS 5-5 3030190	FBS 10-5 3030213	FBS 20-5 3030226	D-ST 2,5-QUATTRO 3030514	ATP-ST QUATTRO 3030815	0,6 x 3,5
ST 4-QUATTRO	FBS 2-6 3030336	FBS 3-6 3030242	FBS 4-6 3030255	FBS 5-6 3030349	FBS 10-6 3030271	FBS 20-6 3030365	D-ST 4-QUATTRO 3030527	ATP-ST QUATTRO 3030815	0,6 x 3,5
ST 4-MT ST 4-TG	FBS 2-6 3030336	FBS 3-6 3030242	FBS 4-6 3030255	FBS 5-6 3030349	FBS 10-6 3030271	FBS 20-6 3030365	Kapalı tip klemens Kapağa gerek yoktur	ATP-ST 4 3030721	0,6 x 3,5
ST 4-HESI (5x20)	FBS 2-6 3030336	FBS 3-6 3030242	FBS 4-6 3030255	FBS 5-6 3030349	FBS 10-6 3030271	FBS 20-6 3030365	D-ST 2,5-TWIN 3030488	ATP-ST 4 3030721	0,6 x 3,5
STTB 1,5	FBS 2-4 3030116	FBS 3-4 3030129	FBS 4-4 3030132	FBS 5-4 3030145	FBS 10-4 3030158	FBS 20-4 3030352	D-STTB 2,5 3030459	ATP-STTB 4 3030747	0,4 x 2,5
STTB 2,5	FBS 2-5 3030161	FBS 3-5 3030174	FBS 4-5 3030187	FBS 5-5 3030190	FBS 10-5 3030213	FBS 20-5 3030226	D-STTB 2,5 3030459	ATP-STTB 4 3030747	0,6 x 3,5
STTB 4	FBS 2-6 3030336	FBS 3-6 3030242	FBS 4-6 3030255	FBS 5-6 3030349	FBS 10-6 3030271	FBS 20-6 3030365	D-STTB 4 3030462	ATP-STTB 4 3030747	0,6 x 3,5
ST 2,5-3...	FBS 2-5 3030161	FBS 3-5 3030174	FBS 4-5 3030187	FBS 5-5 3030190	FBS 10-5 3030213	FBS 20-5 3030226	D-ST 2,5-3L 3036660	-	0,6 x 3,5
ST 2,5-PE/3L	-	-	-	-	-	-	D-ST 2,5-PE / 3L 3036673	-	0,6 x 3,5
STU 10/4 x 2,5	FBS 2-5 3030161	FBS 3-5 3030174	FBS 4-5 3030187	FBS 5-5 3030190	FBS 10-5 3030213	FBS 20-5 3030226	D-STU 4/10x2,5 3033197	-	0,6 x 3,5 1,0 x 4,0
STU 35/4 x 10	FBS 2-8 3030284	FBS 3-8 3030297	FBS 4-8 3030307	FBS 5-8 3030310	FBS 10-8 3030323	-	Kapalı tip klemens Kapağa gerek yoktur	-	1,0 x 5,5

Etiket seçimi için sayfa 40'a bakınız. Tablo mevcut tüm aksesuar çeşitlerini içermemektedir. Tabloda bulamadığınız ürünler için online kataloğumuzu kullanabilir veya bizi arayabilirsiniz



SİP.NO.	TİP	AÇIKLAMA	AMBALAJ (Ad.)	BİRİM FİYAT (₺/Ad.)
---------	-----	----------	---------------	---------------------

## ST SERİSİ TEK GİRİŞ - TEK ÇIKIŞLI YAYLI KLEMENSLER

		Tek telli kesit (mm <sup>2</sup> )		Çok telli kesit (mm <sup>2</sup> )		Gerilim (V) / Akım (A)		
				Yüksüksüz	İzolesiz / İzoleli			
3031076	ST 1,5	1,5	1,5	1,5/1,5	500/17,5	50	0,92	
3031089	ST 1,5 BU mavi	1,5	1,5	1,5/1,5	500/17,5	50	0,92	
3031212	ST 2,5	4	2,5	2,5/2,5	800/31	50	0,97	
3031225	ST 2,5 BU mavi	4	2,5	2,5/2,5	800/31	50	0,97	
3031364	ST 4	6	4	4/4	800/40	50	1,24	
3031377	ST 4 BU mavi	6	4	4/4	800/40	50	1,24	
3031487	ST 6	10	6	6/6	800/52	50	2,08	
3031490	ST 6 BU mavi	10	6	6/6	800/52	50	2,08	
3036110	ST 10	16	10	10/10	800/65	50	3,01	
3036123	ST 10 BU mavi	16	10	10/10	800/65	50	3,01	
3036149	ST 16	25	16	16/16	800/90	50	4,05	
3036152	ST 16 BU mavi	25	16	16/16	800/90	50	4,05	



ST 2,5

Belirtilen değerler IEC 60947-7-1 standardına göre ölçülmüştür



Tip	Renk	OG	YE	RD	WH	BK	GN
		3037012	3037025	3037038	3037054	3037067	3037041
ST 1,5		3037070	3037083	3037096	3037119	3037122	3037106
ST 2,5		3037135	3037148	3037151	3037177	3037180	3037164

## ST SERİSİ TEK GİRİŞ - ÇİFT ÇIKIŞLI YAYLI KLEMENSLER



ST 2,5-TWIN

3031128	ST 1,5-TWIN	0,08-1,5 mm <sup>2</sup>	50	1,56
3031131	ST 1,5-TWIN BU mavi	0,08-1,5 mm <sup>2</sup>	50	1,56
3031241	ST 2,5-TWIN	0,08-2,5 mm <sup>2</sup>	50	1,79
3031254	ST 2,5-TWIN BU mavi	0,08-2,5 mm <sup>2</sup>	50	1,79
3031393	ST 4-TWIN	0,08-4 mm <sup>2</sup>	50	2,17
3031403	ST 4-TWIN BU mavi	0,08-4 mm <sup>2</sup>	50	2,17

## ST SERİSİ ÇİFT GİRİŞ - ÇİFT ÇIKIŞLI YAYLI KLEMENSLER



ST 2,5-QUATTRO

3031186	ST 1,5-QUATTRO	0,08-1,5 mm <sup>2</sup>	50	1,75
3031199	ST 1,5-QUATTRO BU mavi	0,08-1,5 mm <sup>2</sup>	50	1,75
3031306	ST 2,5-QUATTRO	0,08-2,5 mm <sup>2</sup>	50	2,33
3031319	ST 2,5-QUATTRO BU mavi	0,08-2,5 mm <sup>2</sup>	50	2,33
3031445	ST 4-QUATTRO	0,08-4 mm <sup>2</sup>	50	2,83
3031458	ST 4-QUATTRO BU mavi	0,08-4 mm <sup>2</sup>	50	2,83

## ST SERİSİ ÇİFT KATLI YAYLI KLEMENSLER



STTB 2,5



STTB 2,5-PE/N

3031157	STTB 1,5	0,08-1,5 mm <sup>2</sup>	50	2,54
3031160	STTB 1,5 BU mavi	0,08-1,5 mm <sup>2</sup>	50	2,54
3031270	STTB 2,5	0,08-2,5 mm <sup>2</sup>	50	3,20
3031283	STTB 2,5 BU mavi	0,08-2,5 mm <sup>2</sup>	50	3,20
3036327	STTB 2,5-PE/N	0,08-2,5 mm <sup>2</sup> , toprak / nötr	50	7,76
3036330	STTB 2,5-L/N	0,08-2,5 mm <sup>2</sup> , faz / nötr	50	3,85
3031429	STTB 4	0,08-4 mm <sup>2</sup>	50	4,19
3031432	STTB 4 BU mavi	0,08-4 mm <sup>2</sup>	50	4,19

## ST SERİSİ ÜÇ VE DÖRT KATLI YAYLI KLEMENSLER



ST 2,5-3L

3036042	ST 2,5-3L	0,08-2,5 mm <sup>2</sup> , üç katlı klemens	50	5,55
3036097	ST 2,5-PE/L/L	0,08-2,5 mm <sup>2</sup> , toprak, faz, faz	50	10,73
3036084	ST 2,5-PE/L/N	0,08-2,5 mm <sup>2</sup> , toprak, faz, nötr	50	10,73
3036055	ST 2,5-PE/3L	0,08-2,5 mm <sup>2</sup> , dört katlı, alt kat toprak (motor klemensi)	50	10,12
3038338	ST 4-PE/3L	0,08-4 mm <sup>2</sup> , dört katlı, alt kat toprak (motor klemensi)	50	12,42

SİP.NO.	TİP	AÇIKLAMA	AMBALAJ (Ad.)	BİRİM FİYAT (₺/Ad.)
<b>ST SERİSİ YAYLI TOPRAKLAMA KLEMENSLERİ</b>				
3031513	ST 1,5-PE	0,08-1,5 mm <sup>2</sup>	50	4,37
3031238	ST 2,5-PE	0,08-2,5 mm <sup>2</sup>	50	4,18
3031380	ST 4-PE	0,08-4 mm <sup>2</sup>	50	4,45
3031500	ST 6-PE	0,2-6 mm <sup>2</sup>	50	6,49
3036136	ST 10-PE	0,2-10 mm <sup>2</sup>	50	7,77
3036165	ST 16-PE	0,2-16 mm <sup>2</sup>	25	9,53
3031144	ST 1,5-TWIN-PE	0,08-1,5 mm <sup>2</sup> , tek giriş çift çıkış	50	5,74
3031267	ST 2,5-TWIN-PE	0,08-2,5 mm <sup>2</sup> , tek giriş çift çıkış	50	5,89
3031416	ST 4-TWIN-PE	0,08-4 mm <sup>2</sup> , tek giriş çift çıkış	50	6,21
3031209	ST 1,5-QUATTRO-PE	0,08-1,5 mm <sup>2</sup> , çift giriş çift çıkış	50	6,05
3031322	ST 2,5-QUATTRO-PE	0,08-2,5 mm <sup>2</sup> , çift giriş çift çıkış	50	7,03
3031461	ST 4-QUATTRO-PE	0,08-4 mm <sup>2</sup> , çift giriş çift çıkış	50	7,77
3036026	STTB 2,5-PE	0,08-2,5 mm <sup>2</sup> , iki katlı	50	9,53
3036039	STTB 4-PE	0,08-4 mm <sup>2</sup> , iki katlı	50	12,01



ST 2,5-PE



ST 4 HESI...

## ST SERİSİ YAYLI SİĞORTALI KLEMENSLER

3036369	ST 4 HESI (5x20)	0,08-4 mm <sup>2</sup>	50	7,05
3036547	ST 4-HESILED 24	0,08-4 mm <sup>2</sup> , 15-30 VAC/DC LED'li	50	16,12
3036563	ST 4-HESILA 250	0,08-4 mm <sup>2</sup> , 110-250 VAC/DC LED'li	50	16,61

## ST SERİSİ YAYLI AYIRMA KLEMENSLERİ VE ÇOK İŞLEVLİ KLEMENSLER

3035140	ST 4-HEDI	0,08-4 mm <sup>2</sup> ayırma kollu klemens	50	7,22
3036343	ST 2,5-MT	0,08-2,5 mm <sup>2</sup> bıçaklı ayırma klemensi	50	4,84
3038875	ST 4-MT	0,08-4 mm <sup>2</sup> bıçaklı ayırma klemensi	50	5,38
3038435	ST 2,5-TG*	0,08-2,5 mm <sup>2</sup> çok işlevli klemens taban kısmı	50	3,34
3038367	ST 4-TG*	0,08-4 mm <sup>2</sup> çok işlevli klemens taban kısmı	50	3,23
3035483	STTBS 4-TG*	0,08-4 mm <sup>2</sup> , çift katlı, üst katına fonksiyon fişi takılabilir	50	10,21

\* ...-TG tipleri uygun aksesuarlarla birlikte kullanılarak klemense çeşitli işlevler kazandırılabilir (sigortalı klemens, diyotlu klemens, bıçaklı klemens gibi). Uygun fişler için sayfa 31'e bakınız



ST 4-HEDI



ST...-MT



ST...-TG



STTBS 4-TG

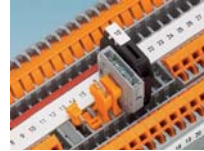

Fonksiyon fişleri

## ST SERİSİ DİYOTLU YAYLI KLEMENSLER

3031597	STTB 2,5-2DIO/0-UL/0-UR	0,08-2,5 mm <sup>2</sup>	50	13,70
3031563	STTB 2,5-DIO/U-0	0,08-2,5 mm <sup>2</sup>	50	10,65
3036518	ST 2,5-DIO/R-L	0,08-2,5 mm <sup>2</sup>	50	7,16
3036262	ST 2,5-DIO/L-R	0,08-2,5 mm <sup>2</sup>	50	7,16
3035691	STME 6-DIO/L-R HV	0,2-6 mm <sup>2</sup> , 5 A / 1000 V	50	11,77



ST 2,5-DIO/L-R

## ST SERİSİ YAYLI TESİSAT KLEMENSLERİ

3031827	STI 2,5-PE/L/NT	0,08-4 mm <sup>2</sup> , üç katlı, alt kat toprak, üst kat N barası bağlantılı	50	7,71
3031843	STI 2,5-PE/L/N	0,08-4 mm <sup>2</sup> , üç katlı alt kat toprak	50	7,39
3201851	STI 2,5-L/N	0,08-4 mm <sup>2</sup> , iki katlı	50	3,80



STI 2,5-PE/L/NT

## ST SERİSİ YAYLI SENSÖR AKTÜATÖR KLEMENSLERİ

3209015	STIO 2,5/3-2B/L	Üç iletkenli	50	6,80
3209028	STIO 2,5/3-2B/L-LA24RD/0-M	Üç iletkenli, 15-30 V DC kırmızı LED'li	50	11,29
3209044	STIO 2,5/3-PE/B/L	Üç iletkenli, toprak bağlantılı	50	11,29
3209138	STIO 2,5/3-PE/B/L-LA24RD/0-M	Üç iletkenli, toprak bağlantılı, 15-30 V DC kırmızı LED'li	50	14,45
3209196	STIO-IN 2,5/3 OG	Besleme klemensi, 3 iletkenli	25	5,78
3209086	STIO-IN 2,5/3-PE	Besleme klemensi, 3 iletkenli, toprak bağlantılı	25	9,80

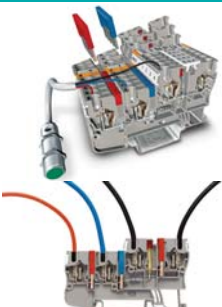

STIO...

STIO sensör aktüatör klemensleri manyetik kontrol valfleri ve sensörler için gerekli kablağ ihtiyacını minimuma indirir. Çıkış sinyali üst kata bağlanır. Pozitif ve negatif besleme bağlantıları klemensin alt katlarında yapılır. Besleme noktalarındaki kesintisiz köprüleme kanalları besleme geriliminin köprülerle kolay ve hızlı bir şekilde dağıtılabilmesine imkan tanır. Farklı renkte köprüler kullanılarak besleme gerilimlerinin bir bakışta anlaşılır hale getirilmesi mümkündür. Besleme kaynağına bağlantı için STIO-IN besleme klemensleri kullanılır. Bu ürün sayesinde sensörleri gruplamak ve gerekirse sisteme yenilerini eklemek çok kolaydır. Besleme klemensleri sensör bağlantısının yapıldığı klemensler ile aynı şekilde sahip olduğundan klemens dizisinin herhangi bir yerine yerleştirilebilirler. STIO klemenslerin 4 iletkenli çeşitleri de mevcuttur.



SİP.NO. TİP AÇIKLAMA

AMBALAJ (Ad.) BİRİM FİYAT (₺/Ad.)

**ST-COMBI FİŞ-SOKETLİ YAYLI KLEMENSLER**

**SOKETLİ RAY KLEMENSLER**

3040012	ST 2,5/1P	0,08-2,5 mm <sup>2</sup> , 1 x yaylı giriş, 1 x soket	50	1,64
3040656	ST 2,5/1P BU	0,08-2,5 mm <sup>2</sup> , 1 x yaylı giriş, 1 x soket, mavi	50	1,64
3040025	ST 2,5/1P-PE	0,08-2,5 mm <sup>2</sup> , 1 x yaylı giriş, 1 x soket, topraklama	50	5,55
3042117	ST 2,5-TWIN/1P	0,08-2,5 mm <sup>2</sup> , 2 x yaylı giriş, 1 x soket	50	1,92
3040038	ST 2,5-QUATTRO/2P	0,08-2,5 mm <sup>2</sup> , 2 x yaylı giriş, 2 x soket	50	2,62
3042159	ST 2,5-QUATTRO/4P	0,08-2,5 mm <sup>2</sup> , 4 x soket	50	2,62
3040054	STTB 2,5/2P	0,08-2,5 mm <sup>2</sup> , çift katlı, her katta 1x yaylı giriş, 1x soket	50	3,99
3042719	ST 4/1P	0,08-4 mm <sup>2</sup> , 1 x yaylı giriş, 1 x soket	50	2,10
3042874	ST 4/1P BU	0,08-4 mm <sup>2</sup> , 1 x yaylı giriş, 1 x soket, mavi	50	2,10
3042722	ST 4/1P-PE	0,08-4 mm <sup>2</sup> , 1 x yaylı giriş, 1 x soket, topraklama	50	5,86

**FİŞLER**

3040258	SP 2,5/1	0,08-2,5 mm <sup>2</sup> bir kutuplu, köprülemesiz	50	1,88
3040261	SP 2,5/2	0,08-2,5 mm <sup>2</sup> iki kutuplu, köprülemesiz	50	3,11
3040274	SP 2,5/3	0,08-2,5 mm <sup>2</sup> üç kutuplu, köprülemesiz	50	4,34
3040287	SP 2,5/4	0,08-2,5 mm <sup>2</sup> dört kutuplu, köprülemesiz	50	5,57
3040290	SP 2,5/5	0,08-2,5 mm <sup>2</sup> beş kutuplu, köprülemesiz	50	6,85
3040300	SP 2,5/6	0,08-2,5 mm <sup>2</sup> altı kutuplu, köprülemesiz	25	8,14
3040326	SP 2,5/8	0,08-2,5 mm <sup>2</sup> sekiz kutuplu, köprülemesiz	25	10,60
3040342	SP 2,5/10	0,08-2,5 mm <sup>2</sup> on kutuplu, köprülemesiz	25	13,17
3042887	SP 4/1	0,08-4 mm <sup>2</sup> bir kutuplu, köprülemesiz	50	2,89
3042890	SP 4/2	0,08-4 mm <sup>2</sup> iki kutuplu, köprülemesiz	50	4,82
3042900	SP 4/3	0,08-4 mm <sup>2</sup> üç kutuplu, köprülemesiz	50	6,83
3042926	SP 4/4	0,08-4 mm <sup>2</sup> dört kutuplu, köprülemesiz	50	8,78
3042939	SP 4/5	0,08-4 mm <sup>2</sup> beş kutuplu, köprülemesiz	50	10,60

Fişlerin 15 kutuba kadar olan tipleri mevcuttur.

**BİRLEŞTİRİLEBİLİR TEKLİ FİŞLER**

3043019	SP 2,5/ 1-L	0,08-2,5 mm <sup>2</sup> bir kutuplu, köprülemesiz, sol parça	50	1,76
3043022	SP 2,5/ 1-L BU	0,08-2,5 mm <sup>2</sup> bir kutuplu, köprülemesiz, sol parça, mavi	50	1,76
3043035	SP 2,5/ 1-L GNYE	0,08-2,5 mm <sup>2</sup> bir kutuplu, köprülemesiz, sol parça, sarı-yeşil	50	1,76
3043043	SP 2,5/ 1-M	0,08-2,5 mm <sup>2</sup> bir kutuplu, köprülemesiz, orta parça	50	1,76
3043051	SP 2,5/ 1-M BU	0,08-2,5 mm <sup>2</sup> bir kutuplu, köprülemesiz, orta parça, mavi	50	1,76
3043064	SP 2,5/ 1-M GNYE	0,08-2,5 mm <sup>2</sup> bir kutuplu, köprülemesiz, orta parça, sarı-yeşil	50	1,76
3043077	SP 2,5/ 1-R	0,08-2,5 mm <sup>2</sup> bir kutuplu, köprülemesiz, sağ parça	50	1,76
3043080	SP 2,5/ 1-R BU	0,08-2,5 mm <sup>2</sup> bir kutuplu, köprülemesiz, sağ parça, mavi	50	1,76
3043093	SP 2,5/ 1-R GNYE	0,08-2,5 mm <sup>2</sup> bir kutuplu, köprülemesiz, sağ parça, sarı-yeşil	50	1,76
3042751	SP 4/ 1-L	0,08-4 mm <sup>2</sup> bir kutuplu, köprülemesiz, sol parça	50	2,73
3042764	SP 4/ 1-L BU	0,08-4 mm <sup>2</sup> bir kutuplu, köprülemesiz, sol parça, mavi	50	2,73
3042777	SP 4/ 1-L GNYE	0,08-4 mm <sup>2</sup> bir kutuplu, köprülemesiz, sol parça, sarı-yeşil	50	2,73
3042780	SP 4/ 1-M	0,08-4 mm <sup>2</sup> bir kutuplu, köprülemesiz, orta parça	50	2,73
3042793	SP 4/ 1-M BU	0,08-4 mm <sup>2</sup> bir kutuplu, köprülemesiz, orta parça, mavi	50	2,73
3042803	SP 4/ 1-M GNYE	0,08-4 mm <sup>2</sup> bir kutuplu, köprülemesiz, orta parça, sarı-yeşil	50	2,73
3042816	SP 4/ 1-R	0,08-4 mm <sup>2</sup> bir kutuplu, köprülemesiz, sağ parça	50	2,73
3042829	SP 4/ 1-R BU	0,08-4 mm <sup>2</sup> bir kutuplu, köprülemesiz, sağ parça, mavi	50	2,73
3042832	SP 4/ 1-R GNYE	0,08-4 mm <sup>2</sup> bir kutuplu, köprülemesiz, sağ parça, sarı-yeşil	50	2,73



ST 2,5/1P BU ve SP 2,5...BU



Fişlerin ve soketli klemenslerin farklı bağlantı tipine sahip çeşitleri mevcuttur ve bunlar bir arada kullanılabilir



SP 2,5/6

Fişler ve soketler 1-15 arası kutup sayılarında mevcuttur

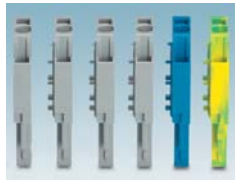

Fiş ve soketler istenirse teklî alınıp sonradan ihtiyaca göre monte edilebilir.

Resimdeki konfigürasyon:  
1xSP 2,5/1-L,  
3xSP 2,5/1M,  
1xSP 2,5/1-M BU,  
1xSP 2,5/1-R GNYE



SP-H 2,5 fiş ve PH 2,5 muhafaza



Kodlama pinleri fişlerin yanlış yere takılmasını önler



Vidalı fişlerin kablo giriş yönü üstten veya yandan olabilir



Standart köprüleme sistemiyle 50'ye varan adette klemens uygulama gerektiği takdirde birbirlerine bağlanabilir



Kesite bağlı olarak 24 A veya 32 A'ye varan akımlar taşınabilir



Fişler ve soketler yanlışlıkla temasa karşı emniyetlidir

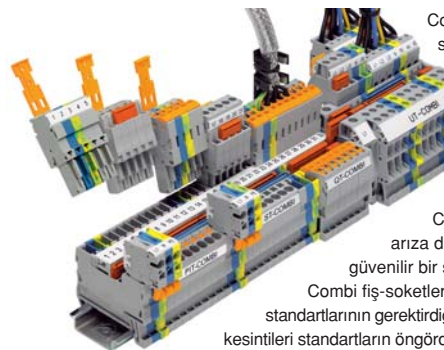

Combi fiş-soketli bağlantı sistemi ile hem sinyal hem de güç devreleri fiş-soketli olarak bağlanabilirler. Combi sistemiyle ray klemenslere bağlantının yanı sıra, panel geçişi yapılabilir ya da iki kablo havada bağlanabilir.

Combi fiş-soketli bağlantı sistemi ile arıza durumunda arızalı kısımlar hızlı ve güvenilir bir şekilde değiştirilebilir.

Combi fiş-soketleri demir yolları ve gemi yapımı standartlarının gerektirdiği testlerden başarı ile geçmiştir. Kontakt kesintileri standartların öngördüğü koşullarda, alışılmadık dışında şok ve titreşimlere tabi tutularak test edilmiştir.

SİP.NO. TİP AÇIKLAMA AMBALAJ (Ad.) BİRİM FİYAT (₺/Ad.)

**ST-COMBI FİŞ-SOKETLİ YAYLI KLEMENSLER**

**SOKETLER\***

3041312	SC 2,5/ 2	0,08-2,5 mm <sup>2</sup> iki kutuplu, köprülemesiz	50	3,30
3042269	SC 2,5/ 3	0,08-2,5 mm <sup>2</sup> üç kutuplu, köprülemesiz	50	4,22
3042272	SC 2,5/ 4	0,08-2,5 mm <sup>2</sup> dört kutuplu, köprülemesiz	50	5,16
3042285	SC 2,5/ 5	0,08-2,5 mm <sup>2</sup> beş kutuplu, köprülemesiz	50	6,09
3042298	SC 2,5/ 6	0,08-2,5 mm <sup>2</sup> altı kutuplu, köprülemesiz	25	7,07
3042308	SC 2,5/ 8	0,08-2,5 mm <sup>2</sup> sekiz kutuplu, köprülemesiz	25	8,99
3042311	SC 2,5/10	0,08-2,5 mm <sup>2</sup> on kutuplu, köprülemesiz	25	10,92
3042450	SC 4/ 2	0,08-4 mm <sup>2</sup> iki kutuplu, köprülemesiz	50	3,54
3042463	SC 4/ 3	0,08-4 mm <sup>2</sup> üç kutuplu, köprülemesiz	50	5,25
3042476	SC 4/ 4	0,08-4 mm <sup>2</sup> dört kutuplu, köprülemesiz	50	6,96
3042489	SC 4/ 5	0,08-4 mm <sup>2</sup> beş kutuplu, köprülemesiz	50	8,67

\*Soketlerin 15 kutuba kadar olan tipleri mevcuttur.



SC.../5



Birleştirilebilir tekli soketler ve D-SC... kapak

**BİRLEŞTİRİLEBİLİR TEKLİ SOKETLER**

3042188	SC 2,5/ 1-L	0,08-2,5 mm <sup>2</sup> bir kutuplu, köprülemesiz	50	1,39
3042191	SC 2,5/ 1-L BU	0,08-2,5 mm <sup>2</sup> bir kutuplu, köprülemesiz, mavi	50	1,39
3042201	SC 2,5/ 1-L GNYE	0,08-2,5 mm <sup>2</sup> bir kutuplu, köprülemesiz, sarı-yeşil	50	1,39
3042340	SC 2,5-NS/1-L	Raya montaj ayaklı soket, 2,5 mm <sup>2</sup> bir kutuplu, köprülemesiz	50	1,39
3042599	SC 4/ 1-L	0,08-4 mm <sup>2</sup> bir kutuplu, köprülemesiz	50	1,72
3042609	SC 4/ 1-L BU	0,08-4 mm <sup>2</sup> bir kutuplu, köprülemesiz, mavi	50	1,72
3042612	SC 4/ 1-L GNYE	0,08-4 mm <sup>2</sup> bir kutuplu, köprülemesiz, sarı-yeşil	50	1,72
3043404	SC 4-NS/1-L	Raya montaj ayaklı soket, 4 mm <sup>2</sup> bir kutuplu, köprülemesiz	50	1,72



COMBI fiş-soketler dar alanlarda kablag için uygundur



Raya montaj ayaklı soket uygulaması NS 35 ve NS 15 raylar için uygundur

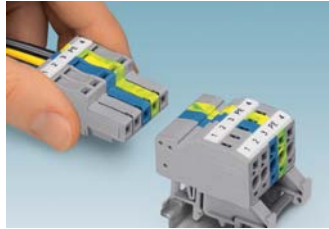

COMBI Panel geçişi uygulamasıyla yüksek bir kablag yoğunluğu sağlanabilir

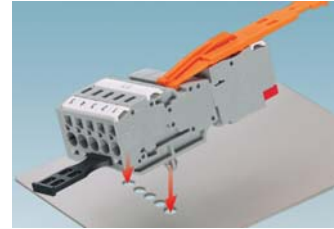

COMBI soketlerin pinlerle saca monte edilebilen tipleri de bulunmaktadır

**ST-COMBI AKSESUARLARI**

3042243	D-SC 2,5	SC 2,5... birleştirilebilir tekli soketler için kapak	50	0,44
3043307	D-SC 4	SC 4... birleştirilebilir tekli soketler için kapak	50	0,44
3040627	PZ/2	SP ve SPB fişler için gergi kilidi, iki kutuplu	50	0,61
3040643	PZ/4	SP ve SPB için gergi kilidi, dört kutuplu	50	0,61
3040559	PR	SP ve SPB için kilitleme aparatı, bir kutuplu	50	0,55
3040630	PR/2	SP ve SPB için kilitleme aparatı, iki kutuplu	50	0,76
3040614	PRZ	SP ve SPB için gergi kilidi ve kilitleme aparatı birlikte, iki kutuplu	50	0,98
3040588	PC	Kodlama pini, 4'lü	50	1,46
3043815	SSL 2,5	Pano geçiş aparatı, SC... soketlerle kullanılır	50	0,73



PZ/2, PR/2 ve PRZ



Ekranlı kablolar için PSH... ekranlama aksesuarı ve PDZ/... gergi kilidi



SSL 2.5 uygulaması, 0,8-3 mm kalınlığında paneller için uygundur



PC kodlama parçası 4 adet kodlama pini içerir



PC



SİP.NO.	TİP	AÇIKLAMA	AMBALAJ (Ad.)	BİRİM FİYAT (₺/Ad.)
<b>MİNİ YAYLI KLEMENSLER (NS 15 RAY İÇİN)*</b>				
3244012	MSB 2,5	2,5 mm <sup>2</sup> , NS 15 ray için	50	1,02
3244025	MSB 2,5 BU	2,5 mm <sup>2</sup> , NS 15 ray için, mavi	50	1,02
3244216	MSDB 2,5	Çift giriş, çift çıkış, 2,5 mm <sup>2</sup> , NS 15 ray için	50	1,67
3244229	MSDB 2,5 BU	Çift giriş, çift çıkış, 2,5 mm <sup>2</sup> , NS 15 ray için	50	1,67
3244067	MSB 2,5-M	Ara parça, 2,5 mm <sup>2</sup> , raysız montaj için	50	1,02
3244070	MSB 2,5-M BU	Ara parça, 2,5 mm <sup>2</sup> , mavi, raysız montaj için	50	1,02
3244258	MSDB 2,5-M	Ara parça, çift giriş, çift çıkış, 2,5 mm <sup>2</sup> , raysız montaj için	50	1,67
3244261	MSDB 2,5-M BU	Ara parça, çift giriş, çift çıkış, 2,5 mm <sup>2</sup> , mavi, raysız montaj için	50	1,67
3244041	MSB 2,5-F	Flanşlı, 2,5 mm <sup>2</sup> , raysız montaj için	50	1,02
3244054	MSB 2,5-F BU	Flanşlı, 2,5 mm <sup>2</sup> , mavi, raysız montaj için	50	1,02
3244232	MSDB 2,5-F	Flanşlı, çift giriş, çift çıkış, 2,5 mm <sup>2</sup> , raysız montaj için	50	1,67
3244245	MSDB 2,5-F BU	Flanşlı, çift giriş, çift çıkış, 2,5 mm <sup>2</sup> , mavi, raysız montaj için	50	1,67
3024177	D-MZB 1,5	Kapak	50	0,29
3024180	D-MZB 1,5-F	Flanşlı kapak	50	0,26
3029703	ESB 2-MZDB	Köprü, ikili	10	0,68

\*MSB klemenslerin NS 35 raya takılan ve pinlerle direkt saca monte edilen tipleri de mevcuttur.



MSB... MSBV...



Soldan sağa sırayla  
MSB 2,5-F, MSB 2,5-M,  
MSDB 2,5-M, D-MZB 1,5-F



MSB montaj tipleri

## HİBRİT KLEMENSLER

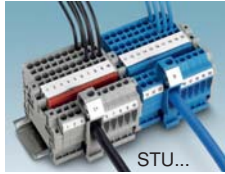

STU...

3033139	STU 10/ 4X2.5	0,5-16 mm <sup>2</sup> / 0,08-2,5 mm <sup>2</sup> , hibrit (1 vidalı,4 yaylı giriş)	50	7,71
3033142	STU 10/ 4X2.5 BU	0,5-16 mm <sup>2</sup> / 0,08-2,5 mm <sup>2</sup> , hibrit (1 vidalı,4 yaylı giriş), mavi	50	7,71
3033126	STU 35/ 4X10	1,5-35 mm <sup>2</sup> / 0,2-6 mm <sup>2</sup> , hibrit (1 vidalı,4 yaylı giriş)	25	23,54
<b>Yeni</b> 3033210	STU 35/ 4X10 BU	1,5-35 mm <sup>2</sup> / 0,2-6 mm <sup>2</sup> , hibrit (1 vidalı,4 yaylı giriş), mavi	25	23,54

STU hibrit klemenslerin bir girişi, daha küçük kesitli dört çıkışı vardır, bu sayede dağıtımda yer kazandırır ve kolaylık sağlarlar. Giriş vidalı, çıkışlar yaylı bağlantıya sahiptir.

## PT SERİSİ KLEMENSLER

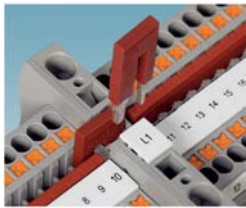

İndirici köprüler farklı nominal kesite sahip klemenslerin bağlantısını sağlar, örneğin ST 10 yaylı klemensleriyle PT 2,5

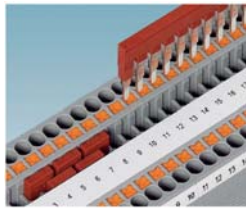

Çift köprüleme kanalı sayesinde her sayıda klemens iki kutuplu köprüler kullanılarak birbirine bağlanabilir. 2-50 kutuplu köprüler 50'ye kadar klemensin tek aşamada köprülenmesini sağlar

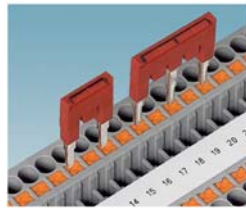

Komşu olmayan standart köprü'nün bacakları kırılarak köprülenebilir. Bu şekilde iki farklı potansiyel, klemens dizisi boyunca paralel olarak taşınabilir. Kontak noktaları işaretlenerek belirgin hale getirilebilir



PT serisinin tüm klemenslerinde 2,3 mm çaplı test fişleri için ilave bir test kontağı vardır. Ayrıca çift köprüleme kanalında test imkanı mevcuttur

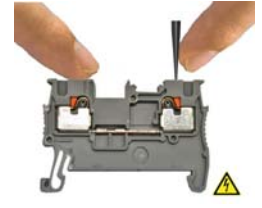

Klemens bağlantı noktalarına enerji altında güvenli erişim

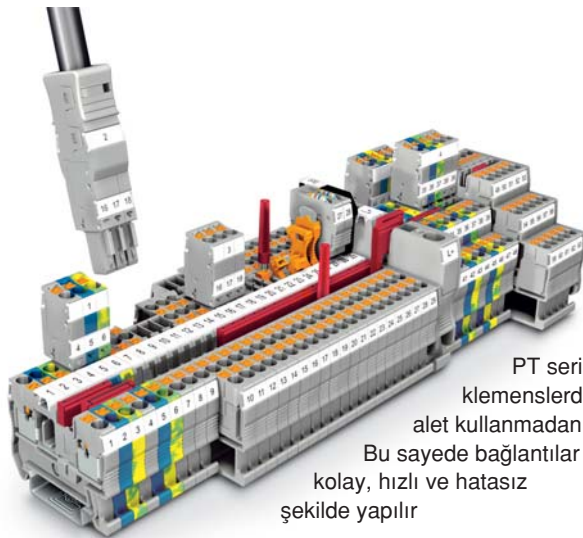

PT serisi klemenslerde kablolar alet kullanmadan takılır. Bu sayede bağlantılar kolay, hızlı ve hatasız şekilde yapılır



Kompakt kollu tip sigortalı klemensler geçiş klemensleriyle aynı şekle sahiptir ve kesintisiz etiketleme ve köprülemeyi desteklemektedir. Bitişik olmayan klemenslerin köprülenebilmesi sayesinde hızlı potansiyel dağıtımı yapmak kolaydır



Kabloyu itmek için gerekli kuvvet benzer ürünlere kıyasla çok daha düşüktür. Bu sayede ince kablolar bile rahatça takılır



Ayırma plakaları klemens profilinden dışarıya taşar. Hem görsel hem elektriksel ayırım sağlarlar



Kabloyu çıkartmak için turuncu butonu sert herhangi bir cisimle itmek yeterlidir. Özel bir alet kullanımına gerek yoktur

## PUSH-IN SERİSİ AKSESUAR SEÇİM TABLOSU

Klemens	Köprüler						Kapak	Ayırma Plakası
	2 kutuplu	3 kutuplu	4 kutuplu	5 kutuplu	10 kutuplu	20 kutuplu		
PT 1,5/S PT 1,5/S/1P	FBS 2-3,5 3213014	FBS 3-3,5 3213027	FBS 4-3,5 3213030	FBS 5-3,5 3213043	FBS 10-3,5 3213056	FBS 20-3,5 3213069	D-PT 1,5/S 3208142	ATP-ST 4 3030721
PT 1,5/S-TWIN	FBS 2-3,5 3213014	FBS 3-3,5 3213027	FBS 4-3,5 3213030	FBS 5-3,5 3213043	FBS 10-3,5 3213056	FBS 20-3,5 3213069	D-PT 1,5/S-TWIN 3208184	ATP-ST-TWIN 3030789
PT 1,5/S-QUATTRO	FBS 2-3,5 3213014	FBS 3-3,5 3213027	FBS 4-3,5 3213030	FBS 5-3,5 3213043	FBS 10-3,5 3213056	FBS 20-3,5 3213069	D-PT 1,5/S-QUATTRO 3208375	ATP-ST QUATTRO 3030815
PT 1,5/S-3L PT 1,5/S-PE/L/N PT 1,5/S-PE/L/L	FBS 2-3,5 3213014	FBS 3-3,5 3213027	FBS 4-3,5 3213030	FBS 5-3,5 3213043	FBS 10-3,5 3213056	FBS 20-3,5 3213069	D-PT 1,5/S-3L 3113771	—
PT 2,5 ...	FBS 2-5 3030161	FBS 3-5 3030174	FBS 4-5 3030187	FBS 5-5 3030190	FBS 10-5 3030213	FBS 20-5 3030226	D-ST 2,5 3030417	ATP-ST 4 3030721
PT 2,5-TWIN ...	FBS 2-5 3030161	FBS 3-5 3030174	FBS 4-5 3030187	FBS 5-5 3030190	FBS 10-5 3030213	FBS 20-5 3030226	D-ST 2,5-TWIN 3030488	ATP-ST-TWIN 3030789
PT 2,5-QUATTRO ...	FBS 2-5 3030161	FBS 3-5 3030174	FBS 4-5 3030187	FBS 5-5 3030190	FBS 10-5 3030213	FBS 20-5 3030226	D-ST 2,5-QUATTRO 3030514	ATP-ST QUATTRO 3030815
PTTB 1,5/S	FBS 2-3,5 3213014	FBS 3-3,5 3213027	FBS 4-3,5 3213030	FBS 5-3,5 3213043	FBS 10-3,5 3213056	FBS 20-3,5 3213069	D-PITTB 1,5/S 3208579	ATP-STTB4 3030747
PTTB 2,5 ...	FBS 2-5 3030161	FBS 3-5 3030174	FBS 4-5 3030187	FBS 5-5 3030190	FBS 10-5 3030213	FBS 20-5 3030226	D-PTTB 2,5 3211634	ATP-STTB 4 3030747
PT 2,5-3 ... PT 2,5-PE/L/N PT 2,5-PE/L/L	FBS 2-5 3030161	FBS 3-5 3030174	FBS 4-5 3030187	FBS 5-5 3030190	FBS 10-5 3030213	FBS 20-5 3030226	D-PT 2,5-3L 3211647	—
PT 2,5-MT / ...-TG	FBS 2-5 3030161	FBS 3-5 3030174	FBS 4-5 3030187	FBS 5-5 3030190	FBS 10-5 3030213	FBS 20-5 3030226	D-PT 2,5-MT 3211003	ATP-ST-TWIN 3030789
PT 2,5-TWIN-MT / ...-TG	FBS 2-5 3030161	FBS 3-5 3030174	FBS 4-5 3030187	FBS 5-5 3030190	FBS 10-5 3030213	FBS 20-5 3030226	D-PT 2,5-TWIN-MT 3211317	ATP-ST QUATTRO 3030815
PT 2,5-QUATTRO-MT / ...-TG	FBS 2-5 3030161	FBS 3-5 3030174	FBS 4-5 3030187	FBS 5-5 3030190	FBS 10-5 3030213	FBS 20-5 3030226	D-ST 2,5-QUATTRO-MT 3038590	—
PT 4 ...	FBS 2-6 3030336	FBS 3-6 3030242	FBS 4-6 3030255	FBS 5-6 3030349	FBS 10-6 3030271	FBS 20-6 3030365	D-ST 4 3030420	ATP-ST 4 3030721
PT 4-TWIN ...	FBS 2-6 3030336	FBS 3-6 3030242	FBS 4-6 3030255	FBS 5-6 3030349	FBS 10-6 3030271	FBS 20-6 3030365	D-PT 4-TWIN 3208977	ATP-ST-TWIN 3030789
PT 4-QUATTRO ...	FBS 2-6 3030336	FBS 3-6 3030242	FBS 4-6 3030255	FBS 5-6 3030349	FBS 10-6 3030271	FBS 20-6 3030365	D-PT 4-QUATTRO 3208979	ATP-ST QUATTRO 3030815
PTTB 4 ...	FBS 2-6 3030336	FBS 3-6 3030242	FBS 4-6 3030255	FBS 5-6 3030349	FBS 10-6 3030271	FBS 20-6 3030365	D-STTB 4 3030462	ATP-STTB 4 3030747
PT 4-MT / ...-TG PT 4-HESI	FBS 2-6 3030336	FBS 3-6 3030242	FBS 4-6 3030255	FBS 5-6 3030349	FBS 10-6 3030271	FBS 20-6 3030365	D-ST 4 3030420	ATP-ST 4 3030721
PT 6	FBS 2-8 3030284	FBS 3-8 3030297	FBS 4-8 3030307	FBS 5-8 3030310	FBS 10-8 3030323	—	D-PT 6 3212044	ATP-ST 6 3024481
PT 10	FBS 2-10 3005947	—	—	—	—	—	D-PT 10 3212057	—
PT 4-HESI... (5X20)	FBS 2-6 3030336	FBS 3-6 3030242	FBS 4-6 3030255	FBS 5-6 3030349	FBS 10-6 3030271	FBS 20-6 3030365	D-ST 4 3030420	ATP-ST 4 3030721

Etiket seçimi için sayfa 40'a bakınız. Tablo mevcut tüm aksesuar çeşitlerini içermemektedir. Tabloda bulamadığınız ürünler için online kataloğumuzu kullanabilir veya bizi arayabilirsiniz

SİP.NO. TİP AÇIKLAMA

AMBALAJ BİRİM FİYAT  
(Ad.) (₺/Ad.)

### PT SERİSİ TEK GİRİŞ TEK ÇIKIŞLI PUSH-IN BAĞLANTILI KLEMENSLER



PT 1,5/S... klemensler yalnızca 3,5 mm genişliğindedir. 2,5 mm<sup>2</sup> kesitli klemenslerle kıyaslandıklarında panolarda yaklaşık %30 yer kazandırılır

SİP.NO.	TİP	Tek telli kesit (mm <sup>2</sup> )	Çok telli kesit (mm <sup>2</sup> )		Ad.	Birim Fiyat (₺/Ad.)
			Yüküksüz	İzolesiz/izoleli yüksüklü		
3208100	PT 1,5/S	1,5	1,5	1	50	1,05
3208126	PT 1,5/S BU	1,5	1,5	1	50	1,05
3209510	PT 2,5	4	2,5	2,5	50	1,20
3209523	PT 2,5 BU	4	2,5	2,5	50	1,20
3211757	PT 4	6	4	4	50	1,90
3211760	PT 4 BU	6	4	4	50	1,90
3211813	PT 6	10	6	6	50	2,89
3211819	PT 6 BU	10	6	6	50	2,89
3212120	PT 10	16	10	10	50	4,02
3212123	PT 10 BU	16	10	10	50	4,02

**SİP.NO. TİP AÇIKLAMA AMBALAJ (Ad.) BİRİM FİYAT (₺/Ad.)**

**PT SERİSİ TEK GİRİŞ ÇOK ÇIKIŞLI PUSH-IN BAĞLANTILI KLEMENSLER**



PT...TWIN



PT...QUATTRO

3208155	PT 1,5/S-TWIN	1,5 mm <sup>2</sup> , tek giriş, çift çıkış	50	1,77
3208168	PT 1,5/S-TWIN BU	1,5 mm <sup>2</sup> , tek giriş, çift çıkış, mavi	50	1,77
3208208	PT 1,5/S-QUATTRO BU	1,5 mm <sup>2</sup> , çift giriş, çift çıkış, mavi	50	2,25
3209549	PT 2,5-TWIN	2,5 mm <sup>2</sup> , tek giriş, çift çıkış	50	2,13
3209552	PT 2,5-TWIN BU	2,5 mm <sup>2</sup> , tek giriş, çift çıkış, mavi	50	2,13
3209578	PT 2,5-QUATTRO	2,5 mm <sup>2</sup> , çift giriş, çift çıkış	50	2,95
3209581	PT 2,5-QUATTRO BU	2,5 mm <sup>2</sup> , çift giriş, çift çıkış, mavi	50	2,92
3211771	PT 4-TWIN	4 mm <sup>2</sup> , tek giriş, çift çıkış	50	2,79
3211775	PT 4-TWIN BU	4 mm <sup>2</sup> , tek giriş, çift çıkış, mavi	50	2,79
3211797	PT 4-QUATTRO	4 mm <sup>2</sup> , çift giriş, çift çıkış	50	3,59
3211802	PT 4-QUATTRO BU	4 mm <sup>2</sup> , çift giriş, çift çıkış, mavi	50	3,59

**PT SERİSİ ÇOK KATLI PUSH-IN BAĞLANTILI KLEMENSLER**



PTTB 2,5-L/N



PT 2,5-PE/L/N

<b>Yeni</b>	3208511	PTTB 1,5/S	1,5 mm <sup>2</sup> , çift katlı	50	2,95
<b>Yeni</b>	3208524	PTTB 1,5/S BU	1,5 mm <sup>2</sup> , çift katlı, mavi	50	2,95
	3210567	PTTB 2,5	2,5 mm <sup>2</sup> , çift katlı	50	3,57
	3210570	PTTB 2,5 BU	2,5 mm <sup>2</sup> , çift katlı, mavi	50	3,57
	3210994	PTTB 2,5-L/N	2,5 mm <sup>2</sup> , çift katlı, gri/mavi	50	4,23
	3211786	PTTB 4	4 mm <sup>2</sup> , çift katlı	50	4,61
	3211793	PTTB 4 BU	4 mm <sup>2</sup> , çift katlı, mavi	50	4,61
	3213713	PT 1,5/S-3L	1,5 mm <sup>2</sup> , üç katlı	50	4,71
	3213726	PT 1,5/S-3L BU	1,5 mm <sup>2</sup> , üç katlı, mavi	50	4,71
	3213755	PT 1,5/S-PE/L/N	1,5 mm <sup>2</sup> , üç katlı (toprak/faz/nötr)	50	8,56
	3213768	PT 1,5/S-PE/L/L	1,5 mm <sup>2</sup> , üç katlı (toprak/faz/faz)	50	8,56
	3210499	PT 2,5-3L	2,5 mm <sup>2</sup> , üç katlı	50	7,76
	3210538	PT 2,5-PE/L/N	2,5 mm <sup>2</sup> , üç katlı (toprak/faz/nötr)	50	10,69
	3210541	PT 2,5-PE/L/L	2,5 mm <sup>2</sup> , üç katlı (toprak/faz/faz)	50	10,69

**PT SERİSİ PUSH-IN BAĞLANTILI TOPRAKLAMA KLEMENSLERİ**



PT 2,5-PE/L/N



PT 1,5/S-3PE

	3208139	PT 1,5/S-PE	1,5 mm <sup>2</sup> , tek giriş, tek çıkış, topraklama	50	4,66
	3208171	PT 1,5/S-TWIN-PE	1,5 mm <sup>2</sup> , tek giriş, çift çıkış, topraklama	50	5,84
	3208333	PT 1,5/S-QUATTRO-PE	1,5 mm <sup>2</sup> , çift giriş, çift çıkış, topraklama	50	6,75
	3213739	PT 1,5/S-3PE	1,5 mm <sup>2</sup> , üç katlı, topraklama	50	11,24
	3209536	PT 2,5-PE	2,5 mm <sup>2</sup> , tek giriş, tek çıkış, topraklama	50	4,81
	3209565	PT 2,5-TWIN-PE	2,5 mm <sup>2</sup> , tek giriş, çift çıkış, topraklama	50	6,41
	3209594	PT 2,5-QUATTRO-PE	2,5 mm <sup>2</sup> , çift giriş, çift çıkış, topraklama	50	7,71
	3210596	PTTB 2,5-PE	2,5 mm <sup>2</sup> , çift katlı, topraklama	50	10,12
	3211766	PT 4-PE	4 mm <sup>2</sup> , tek giriş, tek çıkış, topraklama	50	6,10
	3211780	PT 4-TWIN-PE	4 mm <sup>2</sup> , tek giriş, çift çıkış, topraklama	50	8,24
	3211809	PT 4-QUATTRO-PE	4 mm <sup>2</sup> , çift giriş, çift çıkış, topraklama	50	9,21
	3211854	PTTB 4-PE	4 mm <sup>2</sup> , çift katlı, topraklama	50	12,42
	3211822	PT 6-PE	6 mm <sup>2</sup> , tek giriş, tek çıkış, topraklama	50	7,92
	3212131	PT 10-PE	10 mm <sup>2</sup> , tek giriş, tek çıkış, topraklama	50	9,42

**PT SERİSİ PUSH-IN BAĞLANTILI SİGORTALI KLEMENSLER**



	3211861	PT 4-HESI (5x20)	4 mm <sup>2</sup> , tek giriş, tek çıkış, sigortalı	50	7,71
	3211903	PT 4-HESILED 24 (5x20)	4 mm <sup>2</sup> , tek giriş, tek çıkış, sigortalı, 12-30 V AC/DC LED'li	50	20,87
	3211907	PT 4-HESILA 250 (5x20)	4 mm <sup>2</sup> , tek giriş, tek çıkış, sigortalı, 110-250 V AC/DC LED'li	50	20,87
	3208943	PT 4-FSI/F	4 mm <sup>2</sup> , bıçaklı mini oto sigortaları için	50	14,43
	3208964	PT 4-FSI/F-LED 24	4 mm <sup>2</sup> , bıçaklı mini oto sigortaları için, 24 V DC	50	19,16



PT 4 HESI... klemensler PT 4 geçiş klemensleri ile aynı şekle sahiptir. FBS \*6 köprüler kullanılarak komşu klemenslerle köprülenebilirler. Sigorta kolunun her iki yanında kolu kaldırmadan prob ile ölçüm yapmaya imkan veren test noktaları mevcuttur.



PT 4 FSI/F... klemensler, PT 4 geçiş klemensleri ile aynı şekle sahiptir. FBS \*6 köprüler kullanılarak komşu klemensler ile köprülenebilirler





SİP.NO.	TİP	AÇIKLAMA	AMBALAJ (Ad.)	BİRİM FİYAT (₺/Ad.)
<b>PT SERİSİ PUSH-IN BAĞLANTILI AYIRMA KLEMENSLERİ VE ÇOK İŞLEVİLİ KLEMENSLER</b>				
3210156	PT 2,5-MT	2,5 mm <sup>2</sup> , tek giriş, tek çıkış, bıçaklı ayırma	50	5,89
3210185	PT 2,5-TG*	2,5 mm <sup>2</sup> , tek giriş, tek çıkış, çok işlevli klemens taban kısmı	50	5,14
3211933	PT 4-MT	4 mm <sup>2</sup> , tek giriş, tek çıkış, bıçaklı	50	5,78
3211922	PT 4-TG*	4 mm <sup>2</sup> , tek giriş, tek çıkış, çok işlevli klemens taban kısmı	50	3,86

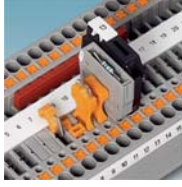

\* ...-TG tipleri uygun aksesuarlarla birlikte kullanılarak klemens çeşitli işlevler kazandırılabilir (sigortalı klemens, diyotlu klemens, bıçaklı klemens gibi). Uygun fişler için sayfa 31'e bakınız

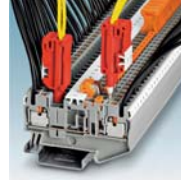

PT ...-MT ayırma noktasının her iki yanında test noktaları mevcuttur

**PT SERİSİ PUSH-IN BAĞLANTILI TESİSAT KLEMENSLERİ**

3213968	PTI 2,5	Geçiş klemensi, 24 A	50	1,87
3213969	PTI 2,5 BU	Geçiş klemensi, 24 A, mavi	50	1,87
3213963	PTN 2,5	Nötr barası ayırma klemensi (bara ve bir iletken bağlantısı için), 24 A	50	3,86
3213953	PTI 2,5-L/L	İki katlı geçiş klemensi, 2xL faz iletkeni	50	3,96
3213954	PTI 2,5-L/N	İki katlı geçiş klemensi, 1xL faz iletkeni, 1xN iletkeni	50	5,03
3213947	PTI 2,5-L/NT	İki katlı nötr barası ayırma klemensi, 1xL faz, 1xN iletken ve bara	50	6,10
3213956	PTI 2,5-L/NTB	İki katlı nötr ayırma klemensi, 1xL faz, 1xN iletkeni (bıçaklı-ayrılabilir)	50	10,60
3213950	PTI 2,5-PE/L/N	Üç katlı, 1xL faz iletkeni, 1xN iletkeni, 1xPE	50	7,01
3213946	PTI 2,5-PE/L/NT	Üç katlı nötr barası ayırma klemensi, 1xL faz, 1xN iletkeni ve bara, 1xPE	50	7,60
3213955	PTI 2,5-PE/L/NTB	Üç katlı nötr ayırma klemensi, 1xL faz, 1xN iletkeni (bıçaklı-ayrılabilir), 1xPE	50	10,69
3213970	PTI 4	Geçiş klemensi, 32 A	50	2,25
3213971	PTI 4 BU	Nötr barası ayırma klemensi (bara ve bir iletken bağlantısı için), 32 A	50	2,25
3213965	PTN 4	Geçiş klemensi, 32 A, mavi	50	4,61
3213972	PTI 6	Geçiş klemensi, 41 A	50	3,54
3213973	PTI 6 BU	Nötr barası ayırma klemensi (bara ve bir iletken bağlantısı için), 41 A	50	3,54
3213967	PTN 6	Geçiş klemensi, 41 A, mavi	50	6,00



PTI 2,5  
PTI 4  
PTI 6



PTN 2,5  
PTN 4  
PTN 6



PTI 2,5-L/N



PTI 2,5-L/NT

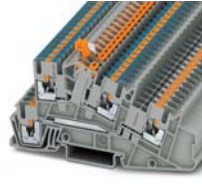

PTI 2,5-L/NTB



PTI 2,5-PE/L/N



PTI 2,5-PE/L/NT



PTI 2,5-PE/L/NTB

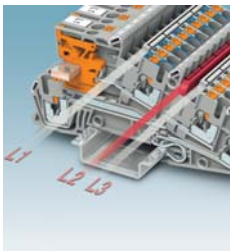

Hızlı potansiyel dağıtımı sağlamak için her katta iki köprüleme kanalı vardır. CLIPLINE complete sisteminin standart köprüleri ile, üç faz köprüleme rahatça yapılabilir



Tüm PTI nötr ayırma klemensleri vidasız ayırma sürgüsüne sahiptir. Kontakt sürgüsü standart bir tornavida ile kaldırılarak baraya doğru kaydırılır. Sürgü son konumda kilitlenerek yanlışlıkla temasa karşı ekstra koruma sağlar. Ayırma sürgüsünün konumu açıkça anlaşılır



CLIPLINE complete sisteminin çeşitli test aksesuarları vardır. Tüm test fişleri ve adaptörleri köprüleme kanalına takılır. Ayrıca, her bir bağlantı noktasında 2.3 mm çaplı bir test noktası vardır. Bu sayede tüm ölçüm ve test işlemleri köprüleme kanalları üzerinde köprüler bulunsa bile kolay ve hızlıca yapılabilir



PTI tesisat klemensleri gruptan, PEN iletkeni barası sökümüksizin kolayca ayrılabilir



Eğer kablolaj için sınırlı yer ayrılmışsa, kolay kullanım önemli bir avantajdır. Yeni geçmeli bağlantı yönteminin kablo takma kuvvetini %50'ye varan oranda azaltması 0.34 mm<sup>2</sup> ve üzeri kesite sahip tek telli ve yüküklü çok telli iletkenlerin kolay ve alet kullanmaksızın bağlanabilmesini sağlar



Entegre açma butonu bağlantıların kolay ve genilimli parçalarla doğrudan temas etmeden herhangi bir aletle sökümüksizin sağlar

**SİP.NO. TİP AÇIKLAMA**

**PT SERİSİ PUSH-IN BAĞLANTILI FİŞ-SOKETLİ KLEMENSLER**

**AMBALAJ BİRİM FİYAT**  
(Ad.) (₺/Ad.)

**SOKETLİ RAY KLEMENSLER**

3208582	PT 1,5/S/1P	1,5 mm <sup>2</sup> , 1 x PT giriş, 1 x soket	50	1,64	
3208595	PT 1,5/S/1P BU	1,5 mm <sup>2</sup> , 1 x PT giriş, 1 x soket, mavi	50	1,64	
3212332	PT 1,5/S/1P-PE	1,5 mm <sup>2</sup> , 1 x PT giriş, 1 x soket, topraklama	50	5,28	
3212358	PT 1,5/S-TWIN/1P	1,5 mm <sup>2</sup> , 2 x PT giriş, 1 x soket	50	1,82	
3212390	PT 1,5/S-QUATTRO/2P	1,5 mm <sup>2</sup> , 2 x PT giriş, 2 x soket	50	2,49	
<b>Yeni</b>	3061758	PT 6/1P	6 mm <sup>2</sup> , 1 x PT giriş, 1 x soket	50	2,95
<b>Yeni</b>	3061761	PT 6/1P BU	6 mm <sup>2</sup> , 1 x PT giriş, 1 x soket, mavi	50	2,95
<b>Yeni</b>	3061774	PT 6/1P-PE	6 mm <sup>2</sup> , 1 x PT giriş, 1 x soket, topraklama	50	7,30

**FİŞLER**

3212484	PP-H 1,5/S/1	1,5 mm <sup>2</sup> , bir kutuplu, köprülemesiz	50	1,88	
3212510	PP-H 1,5/S/2	1,5 mm <sup>2</sup> , iki kutuplu, köprülemesiz	50	3,11	
3212523	PP-H 1,5/S/3	1,5 mm <sup>2</sup> , üç kutuplu, köprülemesiz	50	4,34	
3212536	PP-H 1,5/S/4	1,5 mm <sup>2</sup> , dört kutuplu, köprülemesiz	50	5,57	
3212549	PP-H 1,5/S/5	1,5 mm <sup>2</sup> , beş kutuplu, köprülemesiz	50	6,85	
3212552	PP-H 1,5/S/6	1,5 mm <sup>2</sup> , altı kutuplu, köprülemesiz	25	8,14	
3212578	PP-H 1,5/S/8	1,5 mm <sup>2</sup> , sekiz kutuplu, köprülemesiz	25	10,60	
3212594	PP-H 1,5/S/10	1,5 mm <sup>2</sup> , on kutuplu, köprülemesiz	25	13,17	
<b>Yeni</b>	3061541	PP-H 6/ 1	6 mm <sup>2</sup> , bir kutuplu, köprülemesiz	50	3,95
<b>Yeni</b>	3061570	PP-H 6/ 2	6 mm <sup>2</sup> , iki kutuplu, köprülemesiz	50	6,60
<b>Yeni</b>	3061583	PP-H 6/ 3	6 mm <sup>2</sup> , üç kutuplu, köprülemesiz	50	9,20
<b>Yeni</b>	3061596	PP-H 6/ 4	6 mm <sup>2</sup> , dört kutuplu, köprülemesiz	50	11,80
<b>Yeni</b>	3061606	PP-H 6/ 5	6 mm <sup>2</sup> , beş kutuplu, köprülemesiz	50	14,50

**BİRLEŞTİRİLEBİLİR TEKLİ FİŞLER**

3212659	PP-H 1,5/S/1-L	1,5 mm <sup>2</sup> , bir kutuplu, köprülemesiz, sol parça	50	1,76	
3212662	PP-H 1,5/S/1-L BU	1,5 mm <sup>2</sup> , bir kutuplu, köprülemesiz, sol parça, mavi	50	1,76	
3212675	PP-H 1,5/S/1-L GNYE	1,5 mm <sup>2</sup> , bir kutuplu, köprülemesiz, sol parça, sarı-yeşil	50	1,76	
3212688	PP-H 1,5/S/1-M	1,5 mm <sup>2</sup> , bir kutuplu, köprülemesiz, orta parça	50	1,76	
3212691	PP-H 1,5/S/1-M BU	1,5 mm <sup>2</sup> , bir kutuplu, köprülemesiz, orta parça, mavi	50	1,76	
3212701	PP-H 1,5/S/1-M GNYE	1,5 mm <sup>2</sup> , bir kutuplu, köprülemesiz, orta parça, sarı-yeşil	50	1,76	
3212714	PP-H 1,5/S/1-R	1,5 mm <sup>2</sup> , bir kutuplu, köprülemesiz, sağ parça	50	1,76	
3212727	PP-H 1,5/S/1-R BU	1,5 mm <sup>2</sup> , bir kutuplu, köprülemesiz, sağ parça, mavi	50	1,76	
3212730	PP-H 1,5/S/1-R GNYE	1,5 mm <sup>2</sup> , bir kutuplu, köprülemesiz, sağ parça, sarı-yeşil	50	1,76	
<b>Yeni</b>	3061664	PP-H 6/ 1-L	6 mm <sup>2</sup> , bir kutuplu, köprülemesiz, sol parça	50	3,80
<b>Yeni</b>	3061677	PP-H 6/ 1-L BU	6 mm <sup>2</sup> , bir kutuplu, köprülemesiz, sol parça, mavi	50	3,80
<b>Yeni</b>	3061680	PP-H 6/ 1-L GNYE	6 mm <sup>2</sup> , bir kutuplu, köprülemesiz, sol parça, sarı-yeşil	50	3,80
<b>Yeni</b>	3061693	PP-H 6/ 1-M	6 mm <sup>2</sup> , bir kutuplu, köprülemesiz, orta parça	50	3,80
<b>Yeni</b>	3061703	PP-H 6/ 1-M BU	6 mm <sup>2</sup> , bir kutuplu, köprülemesiz, orta parça, mavi	50	3,80
<b>Yeni</b>	3061716	PP-H 6/ 1-M GNYE	6 mm <sup>2</sup> , bir kutuplu, köprülemesiz, orta parça, sarı-yeşil	50	3,80
<b>Yeni</b>	3061729	PP-H 6/ 1-R	6 mm <sup>2</sup> , bir kutuplu, köprülemesiz, sağ parça	50	3,80
<b>Yeni</b>	3061732	PP-H 6/ 1-R BU	6 mm <sup>2</sup> , bir kutuplu, köprülemesiz, sağ parça, mavi	50	3,80
<b>Yeni</b>	3061745	PP-H 6/ 1-R GNYE	6 mm <sup>2</sup> , bir kutuplu, köprülemesiz, sağ parça, sarı-yeşil	50	3,80

**SOKETLER**

3213386	PPC 1,5/S/ 2	1,5 mm <sup>2</sup> , iki kutuplu, köprülemesiz	50	3,30
3213399	PPC 1,5/S/ 3	1,5 mm <sup>2</sup> , üç kutuplu, köprülemesiz	50	4,22
3213409	PPC 1,5/S/ 4	1,5 mm <sup>2</sup> , dört kutuplu, köprülemesiz	50	5,16
3213412	PPC 1,5/S/ 5	1,5 mm <sup>2</sup> , beş kutuplu, köprülemesiz	50	6,09
3213425	PPC 1,5/S/ 6	1,5 mm <sup>2</sup> , altı kutuplu, köprülemesiz	25	7,07
3213441	PPC 1,5/S/ 8	1,5 mm <sup>2</sup> , sekiz kutuplu, köprülemesiz	25	8,99
3213467	PPC 1,5/S/10	1,5 mm <sup>2</sup> , on kutuplu, köprülemesiz	25	10,92

**BİRLEŞTİRİLEBİLİR TEKLİ SOKETLER**

3213357	PPC 1,5/S/1-L	1,5 mm <sup>2</sup> , bir kutuplu, köprülemesiz	50	1,39
3213360	PPC 1,5/S/1-L BU	1,5 mm <sup>2</sup> , bir kutuplu, köprülemesiz, mavi	50	1,39
3213373	PPC 1,5/S/1-L GNYE	1,5 mm <sup>2</sup> , bir kutuplu, köprülemesiz, sarı-yeşil	50	1,39
3213700	PPC 1,5/S-NS/1-L	Raya montaj ayaklı soket, 1,5 mm <sup>2</sup> , bir kutuplu, köprülemesiz	50	1,39

**AKSESUARLAR**

3213690	D-PPC-H 1,5/S	PPC 1,5... birleştirilebilir teklî soketler için kapak	50	0,44	
3212882	PR 1,5/S	PP-H 1,5/S... için kilitleme aparatı, bir kutuplu	50	0,55	
3212895	PR 1,5/S/2	PP-H 1,5/S... için kilitleme aparatı, iki kutuplu	50	0,76	
<b>Yeni</b>	3212905	PRZ 1,5/S	PP-H 1,5/S... için gergi kilidi ve kilitleme aparatı birlikte, iki kutuplu	50	0,96



PT 1,5/S/1P



PP-H 1,5/S/6

Fişler ve soketler 1-15 arası kutup sayılarında mevcuttur



Fişler ve soketler istenirse teklî alınıp ihtiyaca göre monte edilebilir. Resimdeki konfigürasyon:  
3xPP-H 1,5/S/1-L  
1xPP-H 1,5/S/1-M BU  
1xPP-H 1,5/S/1-R GNYE



PPC 1,5/S/6



Birleştirilebilir teklî soketler ve D-PPC-H 1,5/S kapak



Raya montaj ayaklı soket uygulaması NS 35 ve NS 15 raylar için uygundur

**Yeni**

**SİP.NO. TİP AÇIKLAMA**

**AMBALAJ (Ad.) BİRİM FİYAT (₺/Ad.)**



SİP.NO.	TİP	AÇIKLAMA	AMBALAJ (Ad.)	BİRİM FİYAT (₺/Ad.)
3214016	PTU 16/14X2,5 GY	Giriş 1x16 mm <sup>2</sup> vidalı, çıkış 14x2,5 mm <sup>2</sup> (push-in)	10	18,00
3214014	PTU 16/14X2,5 BU	Giriş 1x16 mm <sup>2</sup> vidalı, çıkış 14x2,5 mm <sup>2</sup> , mavi (push-in)	10	18,00

**RSC/RBO SERİSİ PABUÇ BAĞLANTILI KLEMENSLER**



RB08... , HC-RB08... koruma kapağı ile birlikte

3058127	RSC 4	4 mm <sup>2</sup> , M4, 32 A, ray montajlı, pabuç vidayla sabitlenir	50	2,52
3058130	RSC 4-F	4 mm <sup>2</sup> , M4, 32 A, doğrudan saca montaj için, pabuç vidayla sabitlenir	50	2,52
3058143	RSC 5	10 mm <sup>2</sup> , M5, 57 A, ray montajlı, pabuç vidayla sabitlenir	50	2,79
3058156	RSC 5-F	10 mm <sup>2</sup> , M5, 57 A, doğrudan saca montaj için, pabuç vidayla sabitlenir	50	2,79
3075870	RSC 6	35 mm <sup>2</sup> , M6, 125 A, ray montajlı, pabuç vidayla sabitlenir	50	3,91
3075919	RSC 6-F	35 mm <sup>2</sup> , M6, 125 A, doğrudan saca montaj için, pabuç vidayla sabitlenir	50	3,91
3058059	RBO 5	10 mm <sup>2</sup> , M5, 57 A, ray montajlı, pabuç somunla sabitlenir	50	2,79
3058062	RBO 5-F	10 mm <sup>2</sup> , M5, 57 A, doğrudan saca montaj için, pabuç somunla sabitlenir	50	2,79
3075896	RBO 6	35 mm <sup>2</sup> , M6, 125 A, ray montajlı, pabuç somunla sabitlenir	50	3,91
3075935	RBO 6-F	35 mm <sup>2</sup> , M6, 125 A, doğrudan saca montaj için, pabuç somunla sabitlenir	50	3,91
3213137	RBO 8	70 mm <sup>2</sup> , M8, 192 A, raya veya doğrudan saca montaj için, pabuç somunla sabitlenir	10	22,47
3244614	RBO 10	150 mm <sup>2</sup> , M10, 309 A, raya veya doğrudan saca montaj için, pabuç somunla sabitlenir	10	33,39
3244627	RBO 12	240 mm <sup>2</sup> , M12, 415 A, raya veya doğrudan saca montaj için, pabuç somunla sabitlenir	10	43,46
3244630	RBO 16	300 mm <sup>2</sup> , M16, 520 A, raya veya doğrudan saca montaj için, pabuç somunla sabitlenir	5	49,82
3247967	HC-RBO 8	Temas koruması için kapak, RBO 8 için	10	3,30
3247970	HC-RBO 10	Temas koruması için kapak, RBO 10 için	6	4,20
3247983	HC-RBO 12	Temas koruması için kapak, RBO 12 için	6	5,10
3247996	HC-RBO 16	Temas koruması için kapak, RBO 16 için	6	5,10

**Yeni**  
**Yeni**  
**Yeni**  
**Yeni**  
**Yeni**  
**Yeni**



Tüm RSC ve RBO klemensler köprülenebilmektedir



Temas koruması sağlamak için doğrudan klemens üzerine geçirilen kapak profilleri mevcuttur



RSC...-F ve RBO...-F tipleri birbirine geçirilerek oluşturulan klemens dizilerinin yanında 1 adet D-RSC...-F flanşlı kapak kullanılarak klemensler saca doğrudan monte edilebilir

**UHV SERİSİ PABUÇ BAĞLANTILI KLEMENSLER**



UHV...-AH uygulaması

2130004	UHV 25-AS/AS	16-25 mm <sup>2</sup> , pabuç bağlantılı	10	18,41
2130017	UHV 50-AS/AS	16-50 mm <sup>2</sup> , pabuç bağlantılı	10	23,44
2130020	UHV 95-AS/AS	25-95 mm <sup>2</sup> , pabuç bağlantılı	10	31,14
2130033	UHV 150-AS/AS	25-150 mm <sup>2</sup> , pabuç bağlantılı	10	45,27
2130046	UHV 240-AS/AS	50-240 mm <sup>2</sup> , pabuç bağlantılı	5	51,90
2130431	UHV 25-AH	UHV 25-AS/AS için, üst kapak	10	4,28
2130444	UHV 50-AH	UHV 50-AS/AS için, üst kapak	10	5,02
2130457	UHV 95-AH	UHV 95-AS/AS için, üst kapak	10	6,98
2130460	UHV 150-AH	UHV 150-AS/AS için, üst kapak	10	7,73
2130473	UHV 240-AH	UHV 240-AS/AS için, üst kapak	10	8,46

**HV SERİSİ PABUÇ BAĞLANTILI KLEMENSLER**



HV-M...

0711771	HV-M 6	Tek civatalı, M6, 150 A	50	19,26
0711784	HV-M 8	Tek civatalı, M8, 232 A	25	24,61
0711797	HV-M10	Tek civatalı, M10, 309 A	25	35,31

**AYIRMA PLAKALARI**







ATP...

3003224	ATP-UK	UK 2,5N, UK 3N, UK 5N, UK 6N, UK 10N, UK 16N	50	1,11
2770215	TS-KK 3	UK 2,5N için	50	0,42
1302215	TS-K	UK 5N, UK 6N, UK 10N, UK 16N, UK 35 için	50	0,51
2130402	UHV -TP1	UHV 25, UHV 50 için	10	6,90
2130415	UHV -TP2	UHV 95, UHV 150, UHV 240	10	7,27
1413065	DP-MBKKB 2,5	MBKKB 2,5 için	50	0,78
3101223	ATS-MTK	MTK, MTK P/P için	50	1,14
0310211	TS-RTK	URTK/S için	50	1,64
0310224	ATS-RTK	URTK/S için	100	2,59
1413272	ATP-DIK 1,5	DIK 1,5, DIK 1,5-LA 24 RD/O-M için	50	1,48
1413285	ATP-DIKD 1,5	DIKD 1,5, DIKD 1,5-LA 24 RD/O-M	50	1,56
2770817	DG-UKK 3/5	UKK 3, UKK 5 için	50	1,56
3030721	ATP-ST 4	ST 1,5, ST 2,5, ST 4, ST 2,5/1P, ST 2,5/1P-PE, ST-4MT, ST 4-TG, ST 4-HESI (5x20) için	50	0,67
3030789	ATP-ST-TWIN	ST 1,5-TWIN, ST 2,5-TWIN, ST 4-TWIN, ST 2,5-MT, ST 2,5-TG için	50	0,94
3030815	ATP-ST QUATTRO	ST 1,5-QUATTRO, ST 2,5-QUATTRO, ST 4-QUATTRO için	50	1,04
3030747	ATP-STTB 4	STTB 1,5, STTB 2,5, STTB 4 için	50	1,04
0711894	HV-TP	HV serisi için ayırma plakası	10	2,20
0711904	HV-TP/B	HV serisi için ayırma plakası, köprü kullanımına imkan tanır	10	2,20



SİP.NO.	TİP	AÇIKLAMA	AMBALAJ (Ad.)	BİRİM FİYAT (₺/Ad.)
<b>KAPAKLAR</b>				
3001022	D-UK 2,5	UK 2,5N için	50	0,71
3003020	D-UK 4/10	UK 3N, UK 5N, UK 6N, UK 10N, UK 4-TG için	50	0,71
3006027	D-UK 16	UK 16 için	50	1,05
1923034	D-UK 5-TWIN	UK 3-TWIN, UK 5-TWIN için	50	1,19
2770024	D-UKK 3/5	UKK 3, UKK 5 için	50	1,44
2771023	D-UKKB 3/5	UKKB 5 için	50	1,68
3001394	D-UKKB 10	UKKB 10 için	50	2,14
1413052	D-MBKKB 2,5	MBKKB 2,5, MBKKB 2,5 PV için	50	1,00
3101029	D-MTK	MTK, MTK-P/P için	50	0,91
3059812	D-TB 4-HESI	TB 4-HESI ... için	50	0,71
0310020	D-URTK	URTK/S için	50	1,98
0308029	D-URTK/S-BEN	URTK/S BEN 10 için	50	1,88
3026340	D-URTK 6	URTK 6, UGSK 6, URDK 6 için	10	1,95
3002089	D-UK 3-MVSTB	UK 3-MVSTB için	50	1,29
3002047	D-UK 3-MSTB	UK 3-MSTB-5,08 için	50	1,35
2770891	D-UKK 3-MSTB-5,08	UKK 3-MSTB-5,08 için, sağ	50	1,86
2770613	DG-UKK 3-MSTB-5,08	UKK 3-MSTB-5,08 için, sağ	50	1,44
0201061	D-SSK 0525 KER	SSK 0525 KER-EX için	50	8,89
0202060	D-SSK 110 KER	SSK 110 KER-EX için	50	9,63
0203069	D-SSK 116 KER	SSK 116 KER-EX için	50	11,13
0205067	D-SSK 135 KER	SSK 135 KER-EX için	50	15,52
3047028	D-UT 2,5/10	UT 2,5-10 için	50	0,83
3047206	D-UT 16	UT 16 için	50	1,68
3047141	D-UT 2,5/4-TWIN	UT 2,5-TWIN, UT 4-TWIN, UT ...-MTD-DIO... için	50	1,36
3047293	D-UTTB 2,5/4	UTTB 2,5, UTTB 4 için	50	1,94
3214314	D-UT 2,5/3L	UT 2,5-3L, UT 2,5 PE/L/L için	50	1,94
3047491	D-UTME 4	UTME 4 için	10	2,26
3057445	D-UTME 4-CT/1P	UTME 4-CT/1P için	10	2,39
3047426	D-UTME 6	UTME 6 için	10	2,39
3030417	D-ST 2,5	ST 1,5, ST 2,5..., ST 2,5/1P, ST 2,5/1P-PE, PT 2,5 için	50	0,81
3030420	D-ST 4	ST 4, ST 4/1P, ST 4/1P-PE için	50	0,81
3030433	D-ST 6	ST 6 için	50	0,91
3036644	D-ST 10	ST 10 için	50	1,01
3036657	D-ST 16	ST 16 için	50	1,19
3030488	D-ST 2,5-TWIN	ST 1,5-TWIN, ST 2,5-TWIN, ST 2,5-MT, PT 2,5-TWIN için	50	0,84
3030491	D-ST 4-TWIN	ST 4-TWIN için	50	0,84
3030514	D-ST 2,5-QUATTRO	ST 1,5-QUATTRO, ST 2,5-QUATTRO, PT 2,5-QUATTRO için	50	0,91
3030527	D-ST 4-QUATTRO	ST 4-QUATTRO için	50	0,91
3038590	D-ST 2,5-QUATTRO-MT	ST 2,5-QUATTRO-MT için	50	0,91
3030459	D-STTB 2,5	STTB 1,5, STTB 2,5... için	50	0,91
3030462	D-STTB 4	STTB 4 için	50	0,91
3036660	D-ST 2,5-3L	ST 2,5-3L için	50	1,20
3036673	D-ST 2,5-PE/3L	ST 2,5-PE/3L için	50	1,20
3035548	D-STTBS 4-MT	STTBS 4-TG için	50	1,43
3030844	D-STI/3	STI 2,5-PE/L/NT, STI 2,5-PE/L/N, STI 2,5 L/N için	10	1,17
3209112	D-STIO 2,5/3	STIO 2,5/3-2B/L için	50	1,05
3040083	D-ST 2,5 QUATTRO/2P	ST 2,5-QUATTRO/2P için	50	0,91
3040096	D-STTB 2,5/2P	STTB 2,5/2P için	50	0,91
3034426	D-DTME 6	DTME 6-DIO/L-R HV için	10	1,82
3033197	D-STU 10/4x25	STU 10/ 4x2,5 için	50	1,73
3208142	D-PT 1,5/S	PT 1,5/S için	50	0,81
3208184	D-PT 1,5/S-TWIN	PT 1,5/S-TWIN için	50	0,84
3211003	D-PT 2,5-MT	PT 2,5-MT, PT 2,5-TG için	50	0,86
3211647	D-PT 2,5-3L	PT 2,5/3L için	50	1,15
3208579	D-PTTB 1,5/S	PTTB 1,5/S için	50	0,93
3211634	D-PTTB 2,5	PTTB 2,5 için	50	0,94
3208979	D-PT 4-QUATTRO	PT 4-QUATTRO için	50	0,95
3208977	D-PT 4-TWIN	PT 4-TWIN için	50	0,91
3212057	D-PT 10	PT 10 için	50	0,92
3058020	D-RSC 5	RSC 4, RSC 5 ve RBO 5 için	50	0,71
3059647	D-RSC 5-F	RSC 4-F, RSC 5-F ve RBO 5-F için flanş kapağı	50	0,71
3213098	D-RSC 6	RSC 6 için	50	0,79
3213108	D-RSC 6-F	RSC 6-F için	50	0,79



SİP.NO.	TİP	AÇIKLAMA	AMBALAJ (Ad.)	BİRİM FİYAT (₺/Ad.)	
<b>ÜST KÖPRÜLER</b>					
	0201184	FB 10- 6	UK 5N için, 10'lu	10	6,99
	0202170	FB 10- 8	UK 6N için, 10'lu	10	7,38
	0203179	FB 10-10	UK 10N için, 10'lu	10	9,59
	3000227	FBRI 2-5 N	UK 2,5N, UK 3N, MBK 3/E-Z için, 2'li	10	1,76
	3000201	FBRI 3-5 N	UK 2,5N, UK 3N, MBK 3/E-Z için, 3'lü	10	2,54
	3000191	FBRI 4-5 N	UK 2,5N, UK 3N, MBK 3/E-Z için, 4'lü	10	3,35
	2770642	FBRI 10-5 N	UK 2,5 N, UK 3N, UK 3-MSTB-5.08, MBK 3/E-Z için 10'lu	10	7,42
	2772080	FBRI 10-8 N	UKK 5-HESI için	10	8,92
	0203250	FBI 10- 6	UK 5N, MBK 5/E-Z için, 10'lu, izoleli	10	8,53
	0203263	FBI 10- 8	UK 6N, MBK 6/E için, 10'lu, izoleli	10	9,52
	0203276	FBI 10-10	UK 10N için, 10'lu, izoleli	10	10,90
	0203454	FBI 10-12	UK 16N için, 10'lu, izoleli	10	12,10
	0201333	FBI 2-15	UK 35 için, 2'li	10	4,34
	0201278	FBI 3-15	UK 35 için, 3'lü	10	6,49
	0201346	FBI 2-20	UKH 50 için, 2'li	10	7,29
	0201317	FBI 3-20	UKH 50 için, 3'lü	10	10,78
	2770639	FBRNI 10-5 N	UKK 3, MBKKB 2,5 için, 10'lu	10	8,78
	0311171	FB 10- RTK/S	URTK/S için	10	11,49
	3213014	FBS 2-3,5	PT 1,5/S... için, 2'li	50	0,74
	3213027	FBS 3-3,5	PT 1,5/S... için, 3'lü	50	1,31
	3213030	FBS 4-3,5	PT 1,5/S... için, 4'lü	50	2,11
	3213043	FBS 5-3,5	PT 1,5/S... için, 5'li	50	2,68
	3213056	FBS 10-3,5	PT 1,5/S... için, 10'lu	50	6,10
	3213125	FBS 10-3,5 BU	PT 1,5/S... için, 10'lu, mavi	50	6,10
	3213069	FBS 20-3,5	PT 1,5/S... için, 20'li	50	12,20
	3213138	FBS 20-3,5 BU	PT 1,5/S... için, 20'li, mavi	50	12,20
	3030116	FBS 2-4	ST 1,5 için, 2'li	50	0,75
	3030129	FBS 3-4	ST 1,5 için, 3'lü	50	1,30
	3030132	FBS 4-4	ST 1,5 için, 4'lü	50	1,81
	3030145	FBS 5-4	ST 1,5 için, 5'li	50	2,26
	3030158	FBS 10-4	ST 1,5 için, 10'lu	10	4,51
	3030352	FBS 20-4	ST 1,5 için, 20'li	10	9,02
	3030161	FBS 2-5	UT 2,5, ST 2,5 ve PT 2,5 için, 2'li	50	0,80
	3030174	FBS 3-5	UT 2,5, ST 2,5 ve PT 2,5 için, 3'lü	50	1,26
	3030187	FBS 4-5	UT 2,5, ST 2,5 ve PT 2,5 için, 4'lü	50	1,74
	3030190	FBS 5-5	UT 2,5, ST 2,5 ve PT 2,5 için, 5'li	50	2,16
	3030213	FBS 10-5	UT 2,5, ST 2,5 ve PT 2,5 için, 10'lu	10	4,43
	3036916	FBS 10-5 BU	UT 2,5, ST 2,5 ve PT 2,5 için, 10'lu, mavi	10	4,43
	3030226	FBS 20-5	UT 2,5, ST 2,5 ve PT 2,5 için, 20'li	10	8,86
	3038930	FBS 50-5	UT 2,5, ST 2,5 ve PT 2,5 için, 50'li	10	22,14
	3032114	FBS 50-5 BU	UT 2,5, ST 2,5 ve PT 2,5 için, 50'li, mavi	10	22,14
	3030336	FBS 2-6	UT 4, ST 4, PT 4 için, 2'li	50	0,97
	3030242	FBS 3-6	UT 4, ST 4, PT 4 için, 3'lü	50	1,44
	3030255	FBS 4-6	UT 4, ST 4, PT 4 için, 4'lü	50	1,91
	3030349	FBS 5-6	UT 4, ST 4, PT 4 için, 5'li	50	2,38
	3030271	FBS 10-6	UT 4, ST 4, PT 4 için, 10'lu	10	4,97
	3030365	FBS 20-6	UT 4, ST 4, PT 4 için, 20'li	10	9,83
	3030284	FBS 2-8	UT 6, ST 6, PT 6 için, 2'li	10	1,14
	3030297	FBS 3-8	UT 6, ST 6, PT 6 için, 3'lü	10	1,71
	3030307	FBS 4-8	UT 6, ST 6, PT 6 için, 4'lü	10	2,41
	3030310	FBS 5-8	UT 6, ST 6, PT 6 için, 5'li	10	3,03
	3030323	FBS 10-8	UT 6, ST 6, PT 6 için, 10'lu	10	6,05
	3005947	FBS 2-10	UT 10, ST 10, PT 10 için, 2'li	10	1,61
	3005950	FBS 2-12	UT 16, ST 16 için, 2'li	10	1,90
	3005963	FBS 2-16	UT 35 için, 2'li	10	2,17
	3030860	RB ST 6-(2,5/4)	ST serisi için 6 mm <sup>2</sup> 'den 4 ve 2,5 mm <sup>2</sup> 'ye geçiş köprüsü	10	1,68
	3030873	RB ST 10-(2,5/4)	ST serisi için 10 mm <sup>2</sup> 'den 4 ve 2,5 mm <sup>2</sup> 'ye geçiş köprüsü	10	3,18
	3030886	RB ST 16-(2,5/4)	ST serisi için 16 mm <sup>2</sup> 'den 4 ve 2,5 mm <sup>2</sup> 'ye geçiş köprüsü	10	3,78
	3047251	RB UT 6-(2,5/4)	UT serisi için 6 mm <sup>2</sup> 'den 4 ve 2,5 mm <sup>2</sup> 'ye geçiş köprüsü	10	1,94
	3047060	RB UT 10-(2,5/4)	UT serisi için 10 mm <sup>2</sup> 'den 4 ve 2,5 mm <sup>2</sup> 'ye geçiş köprüsü	10	4,53
	3047073	RB UT 16-(2,5/4)	UT serisi için 16 mm <sup>2</sup> 'den 4 ve 2,5 mm <sup>2</sup> 'ye geçiş köprüsü	10	5,30



RB ST...

SİP.NO.	TİP	AÇIKLAMA	AMBALAJ (Ad.)	BİRİM FİYAT (₺/Ad.)
<b>TARAK KÖPRÜLER</b>				
2303132	EBL 10- 5	UK 2,5N, UK 3N, MTK, MTK-P/P, UK 3-TWIN için, 10'lu	10	2,83
1401132	EB 10- 5	MBKKB 2,5 için, 10'lu	10	3,01
0201139	EB 10- 6	UK 5N için, 10'lu	10	4,61
0202138	EB 10- 8	UK 6N için, 10'lu	10	5,93
0203137	EB 10-10	UK 10N için, 10'lu	10	7,48
2715940	EB 80- DIK BU	Sensör klemensleri için mavi 80'li	1	51,61
2715953	EB 80-DIK RD	Sensör klemensleri için kırmızı 80'li	1	51,61
3118135	EBS 10-8	UK 5-HESI ve UKK 5-HESI için, 10'lu	10	5,38



EB...

## FONKSİYON FIŞLERİ

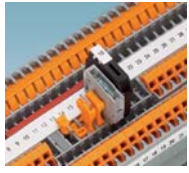

Fonksiyon fişleri sayesinde aynı klemens çeşitli amaçlarla kullanılabilir

3036783	P-DI	Ayırma bıçağı	50	1,43
3036806	P-FU 5x20	Sigorta fişi, UT/ST/PT 4-TG için	10	3,58
3036819	P-FU 5x20 LED 24	Sigorta fişi, 12-30 V AC/DC, UT/ST/PT 4-TG için	10	12,20
3036835	P-FU 5x20 LA 250	Sigorta fişi, 110-250 V AC/DC, UT/ST/PT 4-TG için	10	12,63
3209235	P-FU 5X20-5	Sigorta fişi, UT/ST/PT 2,5-TG için	10	3,58
3209248	P-FU 5X20 LED 24-5	Sigorta fişi, 12-30 V AC/DC, UT/ST/PT 2,5-TG için	10	12,20
3209264	P-FU 5X20 LED 250-5	Sigorta fişi, 110-250 V AC/DC, UT/ST/PT 2,5-TG için	10	12,63
3036796	P-CO	Komponent fişi	10	5,30



P-DI ayırma bıçağı ile devre istendiğinde ayrılabilir. Bıçak, yerine ters takılarak kaybolması önlenir



P-CO komponent fişine istenen değerde direnç veya diyot takılabilir

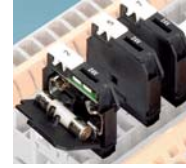

P-FU sigorta fişleri ayırma kolları sigortalı klemenslerin alternatifidir

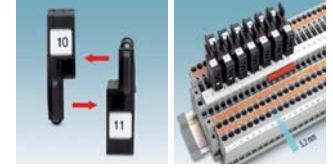

P-FU ...-5 sigorta fişi 5,2 mm genişlikte (2,5 mm<sup>2</sup>'lik) ...TG ayırma klemensleriyle kullanılabilir ve maksimum alan kazancı sağlar.

## TEST FIŞLERİ, SOKETLERİ VE KISA DEVRE KÖPRÜLERİ



SB-ME...



PS, MPS...



PAI-4-FIX...

0311278	USB 2-RTK/S	URTK/S için anahtarlama köprü	10	3,30
0311236	SB 2-RTK/S	URTK/S için anahtarlama köprü, 2 kutuplu	10	3,04
0311265	SB 4-RTK/S	URTK/S için anahtarlama köprü, 4 kutuplu	10	6,15
3035755	SB-ME 2-6	UTME 4 için anahtarlama kısa devre köprüsü, 2 kutuplu	10	4,53
3035756	SB-ME 3-6	UTME 4 için anahtarlama kısa devre köprüsü, 3 kutuplu	10	6,79
3035757	SB-ME 4-6	UTME 4 için anahtarlama kısa devre köprüsü, 4 kutuplu	10	9,05
3030925	PAI-4	4 mm test fişleri için adaptör, UT, ST, PT serilerine uygun*, gri	10	9,05
3035977	PAI-4-FIX-5/6 YE	4 mm test fişleri için adaptör, UTME 4'e uygun, sarı	10	2,59
3032745	PAI-4FIX YE	4 mm test fişleri için adaptör, UTME 6'ya uygun, sarı	10	2,59
0311647	PS-MT	4 mm test fişi (metal kısım)	10	1,56
0311595	PS-IH YE	4 mm test fişi izolasyonu, sarı	10	0,61
0201744	MPS-MT	2.3 mm test fişi (metal kısım)	10	3,30
0201692	MPS-IH YE	2.3 mm test fişi izolasyonu, sarı	10	0,61



Renk

Tip



BU



RD



BK

PS-IH ...	0311582	0311579	0311634
MPS-IH ...	0201689	0201676	0201731
PAI-4-FIX-5/6 ...	3035975	3035976	3035980
PAI-4-FIX ...	3032729	3032732	3032774



SİP.NO. TİP AÇIKLAMA AMBALAJ (Ad.) BİRİM FİYAT (₺/Ad.)

## KLEMENS DURDURUCULARI

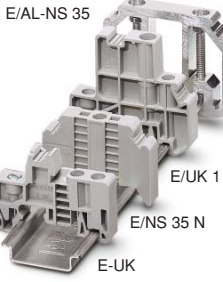

3022276	CLIPFIX 35 -5	Vidasız durdurucu, 5 mm genişliğinde	50	1,19
3022218	CLIPFIX 35	Vidasız durdurucu	50	1,49
1201442	E/UK	UK.. için, üniversal tabanlı	50	1,39
0800886	E/NS 35 N	NS 35 ray için	50	3,16
1201662	E/AL-NS 35	NS 35 ray için	10	10,03
1401637	*E/MBK	NS 15 ray için, vidalı	100	1,66
3022263	CLIPFIX 15	NS 15 ray için	50	1,66

\* Sadece 1401019 MBK klemensler için uygundur



## MONTAJ RAYLARI



1206421	NS 35/ 7,5 ZN PERF 2000MM	35x7,5, çelik, delikli w. otomat rayı, ekonomik seri	2 m	4,95
1206434	NS 35/ 7,5 ZN UNPERF 2000MM	35x7,5, çelik, deliksiz w. otomat rayı, ekonomik seri	2 m	4,55
1206599	NS 35/15 ZN PERF 2000MM	35x15, çelik, delikli, ekonomik seri	2 m	15,00
1206586	NS 35/15 ZN UNPERF 2000MM	35x15, çelik, deliksiz, ekonomik seri	2 m	14,00
0801733	NS 35/ 7,5 PERF 2000 mm	35x7,5, çelik, delikli w. otomat rayı	2 m	6,93
0801681	NS 35/ 7,5 UNPERF 2000 mm	35x7,5, çelik, deliksiz w. otomat rayı	2 m	6,77
1201730	NS 35/15 PERF 2000 mm	35x15, çelik, delikli	2 m	19,89
1201714	NS 35/15 UNPERF 2000 mm	35x15, çelik, deliksiz	2 m	19,31
1401682	NS 15 PERF 2000 mm	15x5, çelik, delikli	2 m	10,96
1401695	NS 15 UNPERF 2000 mm	15x5, çelik, deliksiz	2 m	10,58
3240262	NS 30/15 PERF 2000 mm	Kablo kroşeleri için ray	2 m	24,55

## MONTAJ RAYLARI İÇİN AKSESUARLAR



1206560	NS 35/ 7,5 CAP	35x7,5 ray için plastik kapak	100	0,68
1206573	NS 35/15 CAP	35x15 ray için plastik kapak	100	0,68
1201141	AB/NS	Ray taşıyıcı, izole, M6, 20 mm	10	4,50
1201086	BG/S	Ray taşıyıcı, M6, 30 derece açılı, 35 mm	10	4,07
1201060	BG/F	Ray taşıyıcı, M6, 12 mm	10	5,30

Ray ve kanal kesme makasları için sayfa 55'e bakınız

## KABLO KROŞELERİ



3240252	WCC 14	6-14 mm çapında kablolar için	25	6,16
3240253	WCC 18	12-18 mm çapında kablolar için	25	7,13
3240254	WCC 22	18-22 mm çapında kablolar için	25	7,24
3240255	WCC 26	22-26 mm çapında kablolar için	25	7,89
3240256	WCC 30	26-30 mm çapında kablolar için	25	8,75

NS 30/15 ray ve WCC...

## OTOMAT RAYINA MONTE EDİLEBİLEN 1 FAZLI PRİZ



2964898	SD-D/SC/LA	Ledli, yeşil	1	28,79
2963404	SD-D/SC/LA/YE	Ledli, sarı	1	28,79
2963310	SD-D/SC	Ledsiz, yeşil	1	24,35
2963459	SD-D/SC/YE	Ledsiz, sarı	1	24,35

Bu sayfadaki ürünlerle ilgili teknik bilgi için CLIPLINE 2 kataloğumuza bakınız.

SİP.NO.	TİP	AÇIKLAMA	AMBALAJ (Ad.)	BİRİM FİYAT (₺/Ad.)
<b>SIRA KLEMENSLER (12 KUTUPLU)</b>				
3240168	EC 4	Sıra klemens 0,5-4 mm <sup>2</sup> , beyaz	10	2,72
3240172	EC 6	Sıra klemens 0,75-6 mm <sup>2</sup> , beyaz	10	2,98
3240176	EC 10	Sıra klemens 1-10 mm <sup>2</sup> , beyaz	10	5,69
3240169	EC 4 BK	Sıra klemens 0,5-4 mm <sup>2</sup> , siyah	10	2,59
3240173	EC 6 BK	Sıra klemens 0,75-6 mm <sup>2</sup> , siyah	10	2,98
3240177	EC 10 BK	Sıra klemens 1-10 mm <sup>2</sup> , siyah	10	5,69
3240170	EC 4 TR	Sıra klemens 0,75-4 mm <sup>2</sup> , şeffaf	10	2,98
3240174	EC 6 TR	Sıra klemens 1-6 mm <sup>2</sup> , şeffaf	10	3,11
3240178	EC 10 TR	Sıra klemens 1-10 mm <sup>2</sup> , şeffaf	10	5,94
3240167	EC 2,5 P TR	Sıra klemens, 0,5-2,5 mm <sup>2</sup> , şeffaf, polyamid, kablo korumalı	10	3,80
3240171	EC 4 P TR	Sıra klemens, 0,75-4 mm <sup>2</sup> , şeffaf, polyamid, kablo korumalı	10	4,79
3240175	EC 6 P TR	Sıra klemens, 1-6 mm <sup>2</sup> , şeffaf, polyamid, kablo korumalı	10	7,24



Şeffaf tipler halojen içermeyen polyamid malzemeden yapılmıştır. V2 yanmazlık sınıfına sahiptirler

İsminde P harfi geçen ürünler kablo korumalıdır



Siyah ve beyaz tipler polypropilenden yapılmıştır. Esnektiler ve elle kolayca bölünebilirler. Daha yüksek kesitli tipler için bizi arayınız.

**Yeni**

**BUAT KLEMENSLERİ**



3240164	JBC 2,5/3	0,5-2,5 mm <sup>2</sup> tek telli kablo için, üç kutuplu	100	0,41
3240165	JBC 2,5/5	0,5-2,5 mm <sup>2</sup> tek telli kablo için, beş kutuplu	100	0,53
3240166	JBC 2,5/8	0,5-2,5 mm <sup>2</sup> tek telli kablo için, sekiz kutuplu	50	1,02

**BARA KLEMENSLERİ VE BARA MESNETLERİ**



0404017	AK 4	0,5-6 mm <sup>2</sup>	50	0,99
0404033	AK 16	1,5-16 mm <sup>2</sup>	50	1,64
0404046	AK 35	2,5-35 mm <sup>2</sup>	50	2,64
0421016	AKG 4 BU	0,5-6 mm <sup>2</sup> , mavi	50	1,42
0423014	AKG 16 BU	1,5-16 mm <sup>2</sup> , mavi	50	2,43
0424013	AKG 35 BU	2,5-35 mm <sup>2</sup> , mavi	50	3,45
0421029	AKG 4 GNYE	0,5-6 mm <sup>2</sup> , topraklama	50	1,49
0423027	AKG 16 GNYE	1,5-16 mm <sup>2</sup> , topraklama	50	2,43
0424026	AKG 35 GNYE	2,5-35 mm <sup>2</sup> , topraklama	50	3,45
0402174	NLS-CU 3/10 SN 1000mm	10x3 mm, bakır, kalay kaplı, 1m bara	10	36,58
0404428	AB/SS	10x3 mm bara mesneti	10	2,72
0404431	AB2/SS	Bara mesneti, çift katlı, 48 mm	10	4,49
0404460	ABN2/SS	Bara mesneti, çift katlı, 36,8 mm	10	5,26
3025341	AB-SK	NS 35/7,5 için 10x3 mm bara mesneti	10	9,54
3026476	AB-SK/E	NS 35/7,5 için 10x3 mm montaj yüzeyine kontaklı doğrudan montaj için bara mesneti	10	6,42

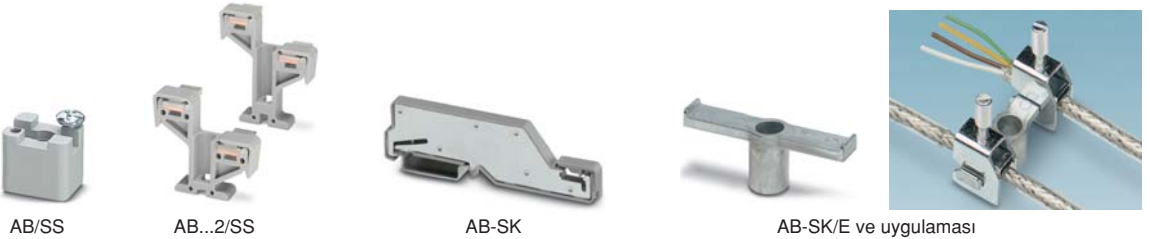

**EKRANLAMA KLEMENSLERİ**



SK... Ekranlama klemensleri geniş ekranlama yüzeyi sağlar. Baraya, raya ve doğrudan saca monte edilen tipleri mevcuttur.

3025338	SK 5	2-5 mm Ø, baraya montaj için	10	13,39
3025163	SK 8	3-8 mm Ø, baraya montaj için	10	15,34
3025176	SK 14	3-14 mm Ø, baraya montaj için	10	17,81
3025189	SK 20	5-20 mm Ø, baraya montaj için	10	23,84
3026463	SK 35	20-35 mm Ø, baraya montaj için	10	24,71

Bu sayfadaki ürünlerle ilgili teknik bilgi için CLIPLINE 2 kataloğumuza bakınız.





**Enerji**

- Yaşlanma
- Elektrik çarpmasına karşı koruma
- Yangın yükü
- Çevresel koşullar
- Mekanik şok ve titreşim
- Yangına karşı tepki



**Standart**

- Mekanik testler
- Elektriksel testler
- Malzeme testleri
- Patlama koruması testleri
- Soğuk ve sıcak testi
- Endüstriyel atmosfer testleri



**Trafik**

**IRIS**  
Certification



**NF F**

**ASTM E**

**EN 50155**



**Proses**

**PTB**

**KEMA**

**TECEX**

**ATEX**



**Lloyd's Register**



**ABS**

Phoenix Contact'ın ray klemenslerinin kalitesi uluslararası standartların öngördüğü testlerce ispatlanmıştır.

Klemensler; standart uygulamalardaki gereksinimlerin yanı sıra; ulaşım, proses ve enerji gibi çeşitli sektörlere özgü zorlayıcı koşullara da dayanacak şekilde tasarlanmış ve bu durum ilgili testlerle belgelenmiştir.





Markalama Sistemleri  
El Aletleri  
Montaj Malzemeleri

# CLIPLINE 2



# THERMOMARK LINE – Planlamadan Baskıya kusursuz bir sistem



## THERMOMARK CARD



## THERMOMARK LINE – PANO VE CİHAZLARINIZIN KOLAY ETİKETLENMESİ İÇİN YAZILIM VE DONANIM

Her iki yazıcı da çok geniş etiket seçenekleri ile klemens, kablo, pano ve ekipmanların etiketlenmesi için uygundur. Yazılım ücretsiz ve Türkçe'dir.

## THERMOMARK ROLL



## KLEMENS, KABLO VE PANOLAR İÇİN ETİKETLER



## EKİPMAN ETİKETLERİ

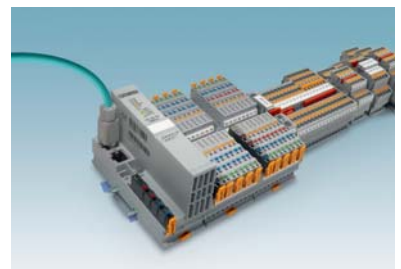

# İçindekiler

## CLIPLINE 2

### RAY KLEMENS ETİKETLERİ

Phoenix Contact ve farklı klemens üreticilerinin klemenslerine uygun etiketler



38

### COMBICON ETİKETLERİ

Baskılı devre klemens etiketleri



40

### KLEMENS GRUP ETİKET TAŞIYICILARI

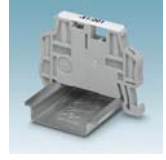

42

### KABLO ETİKETLERİ

Kabloya üstten/uçtan geçen, kendinden yapışkanlı veya kablo bağı ile bağlanan etiketler ve daralan makaronlar



42

### KABLO GRUP ETİKET TAŞIYICILARI



46

### PANO VE CİHAZ ETİKETLERİ

Kendinden yapışkanlı ya da kendinden yapışkanlı olmayan farklı kalınlıkta pano etiketleri, etiket çerçeveleri, ikaz etiketleri



46

### MARKALAMA CİHAZLARI VE AKSESUARLARI



52

### EL ALETLERİ

El aletleri, Alet Çantaları, Kablo Kanalı ve Ray Kesme Aletleri



53

### OTOMATİK KABLO İŞLEME MAKİNALARI



55

### MONTAJ ÜRÜNLERİ

Kablo Yüksükleri



55

### KABLO KANALLARI



56

### DİĞER ÜRÜNLER



56



**KLEMENS ETİKETLERİ**

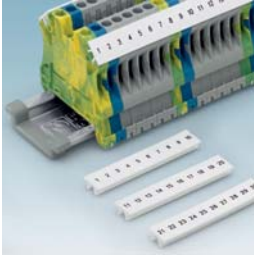

ZB...

Sip No.	Tip	Renk	Bıçım	Genişlik [mm]	Etiket Şerit / Tabaka	Ambalaj (adet)	Fiyat ₺/Şerit veya Tabaka
1050004	ZB 5	Beyaz	Şerit	5,2	10	10	1,24
1051003	ZB 6	Beyaz	Şerit	6,2	10	10	1,24
1052002	ZB 8	Beyaz	Şerit	8,2	10	10	1,24
1053001	ZB 10	Beyaz	Şerit	10,2	10	10	1,24
0812120	ZB 12	Beyaz	Şerit	12	5	10	1,24
0811972	ZB 15	Beyaz	Şerit	15	5	10	1,24
5061549	ZBM 5/WH	Beyaz	Tabaka	5,2	120	100	10,46
5061222	ZBM 6/WH	Beyaz	Tabaka	6,2	100	100	10,46

ZB... ve ZBM... etiketler PLOTTER ile yazdırılır



UCT-TM...

Sip No.	Tip	Renk	Bıçım	Genişlik [mm]	Etiket Şerit / Tabaka	Ambalaj (adet)	Fiyat (baskısız) ₺/Tabaka	Fiyat (baskılı) ₺/Tabaka
0828732	UCT-TM 4	Beyaz	Tabaka	4,2	84	10	7,45	9,31
0828734	UCT-TM 5	Beyaz	Tabaka	5,2	72	10	5,89	7,36
0828736	UCT-TM 6	Beyaz	Tabaka	6,2	60	10	5,89	7,36
0828740	UCT-TM 8	Beyaz	Tabaka	8,2	42	10	5,52	6,90
0829142	UCT-TM 10	Beyaz	Tabaka	10,2	36	10	5,74	7,18
0829144	UCT-TM 12	Beyaz	Tabaka	12	30	10	6,94	8,68
0829146	UCT-TM 16	Beyaz	Tabaka	16	18	10	5,74	7,18

UCT-TM... etiketler BLUEMARK ve THERMOMARK CARD ile yazdırılır

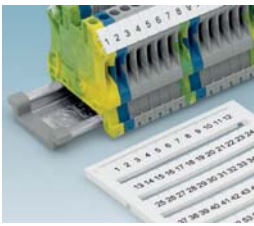

UC-TM... ve ZBM...

Sip No. (baskısız)	Tip	Renk	Genişlik [mm]	Etiket / Tabaka	Ambalaj (adet)	Fiyat (baskısız) ₺/Tabaka	Fiyat (baskılı) ₺/Tabaka
0818111	UC-TM 4	Beyaz	4,2	120	10	10,64	13,30
0818108	UC-TM 5 WH	Beyaz	5,2	96	10	7,86	9,83
0818085	UC-TM 6 WH	Beyaz	6,2	80	10	7,86	9,83
0818072	UC-TM 8 WH	Beyaz	8,2	56	10	6,48	8,10
0818069	UC-TM 10 WH	Beyaz	10,2	48	10	7,63	9,54
0819194	UC-TM 12 WH	Beyaz	12	40	10	9,24	11,55
0819217	UC-TM 16 WH	Beyaz	16	32	10	7,54	9,43

UC-TM... etiketler CMS-P1-PLOTTER ve BLUEMARK ile yazdırılır

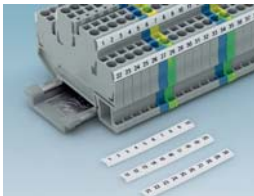

ZBF...

Sip No.	Tip	Renk	Bıçım	Genişlik [mm]	Etiket Şerit / Tabaka	Ambalaj (adet)	Fiyat ₺/Şerit veya Tabaka
0803579	ZBFM 4/WH	Beyaz	Tabaka	4,2	100	100	9,63
0803595	ZBFM 5/WH	Beyaz	Tabaka	5,2	120	100	9,63
0803618	ZBFM 6/WH	Beyaz	Tabaka	6,2	100	100	9,63
0800734	ZBFM 8/WH	Beyaz	Tabaka	8,2	50	100	10,46

ZBFM... etiketler PLOTTER ile yazdırılır

KLEMENS ETİKETLERİ

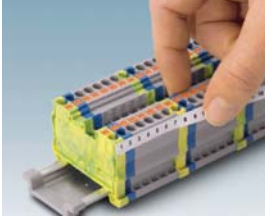

UCT-TMF...

Sip No.	Tip	Renk	Genişlik [mm]	Etiket/Tabaka	Ambalaj (adet)	Fiyat (baskısız) ₺/Tabaka	Fiyat (baskılı) ₺/Tabaka
0828742	UCT-TMF 4	Beyaz	4,2	90	10	8,14	10,18
0828744	UCT-TMF 5	Beyaz	5,2	72	10	5,42	6,78
0828746	UCT-TMF 6	Beyaz	6,2	60	10	5,42	6,78
0828748	UCT-TMF 8	Beyaz	8,2	42	10	9,42	11,78
0829204	UCT-TMF 10	Beyaz	10,2	36	10	7,10	8,88
0829214	UCT-TMF 12	Beyaz	12	30	10	7,05	8,81
0829218	UCT-TMF 16	Beyaz	16	24	10	7,10	8,88

UCT-TMF... etiketler BLUEMARK ve THERMOMARK CARD ile yazdırılır

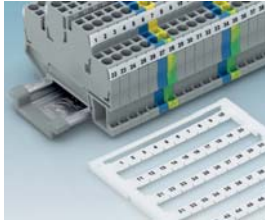

UC-TMF...

Sip No. (baskısız)	Tip	Renk	Genişlik [mm]	Etiket / Tabaka	Ambalaj (adet)	Fiyat (baskısız) ₺/Tabaka	Fiyat (baskılı) ₺/Tabaka
0818166	UC-TMF 4	Beyaz	4,2	120	10	10,85	13,56
0818153	UC-TMF 5	Beyaz	5,2	96	10	7,24	9,05
0818140	UC-TMF 6	Beyaz	6,2	80	10	7,24	9,05
0818137	UC-TMF 8	Beyaz	8,2	56	10	12,57	15,71
0818124	UC-TMF 10	Beyaz	10,2	48	10	7,63	9,54
0819233	UC-TMF 12	Beyaz	12	40	10	9,07	11,34
0819262	UC-TMF 16	Beyaz	16	32	10	7,25	9,06

UC-TMF... etiketler CMS-P1-PLOTTER ve BLUEMARK ile yazdırılır

UC... etiketlerin farklı renkleri de mevcuttur.

UC... etiketler üzerine istenen baskı yapılabilmektedir. Daha fazla bilgi için lütfen satış temsilcinizle görüşünüz.



TMT...

Sip No	Tip	Genişlik [mm]	Renk	Etiket / rulo	Ambalaj (adet)	Fiyat ₺/ Rulo
0816375	TMT 4 R	4,2	Beyaz	24000	1	1.382,40
0816430	TMT 5 R	5,2	Beyaz	19000	1	1.382,40
0816498	TMT 6 R	6,2	Beyaz	16000	1	1.312,20
0816553	TMT 8 R	8,2	Beyaz	12000	1	1.080,00
0816210	TMT 10 R	10,2	Beyaz	10000	1	1.188,00
0816605	TMT 100 R	101,5 (perforasyonsuz)	Beyaz	1000	1	1.004,40

TMT... etiketler THERMOMARK S1... ve THERMOMARK ROLL ile yazdırılır



Sip No	Tip	Genişlik [mm]	Renk	Etiket / rulo	Ambalaj (adet)	Fiyat ₺/ Rulo
0828295	TMT (Ex9,5)R	Yazılımdan ayarlanır	Beyaz	50 mt	1	570,00

Bu etiket THERMOMARK ROLL ile yazdırılır.

Sadece PT klemenslerin üstten etiketlenmesi için uygundur.

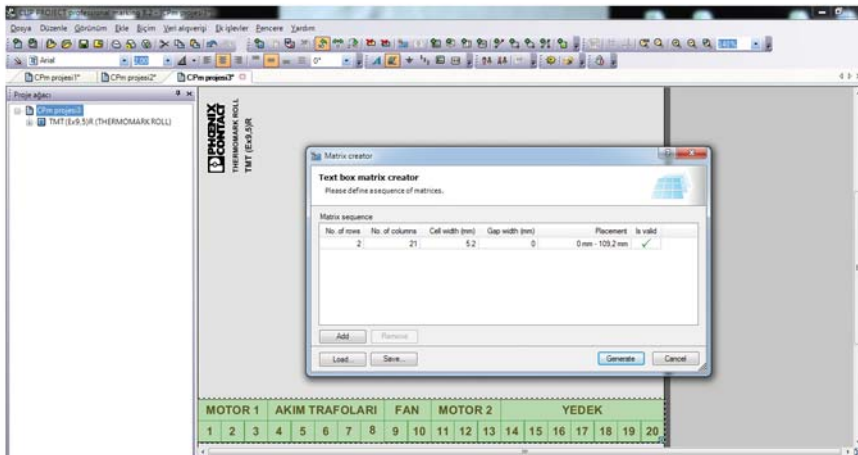

CLIP PROJECT yazılımını kullanarak TMT (Ex9,5)R etiketler üzerine 2 ya da 3 sıra yazı yazdırabilir, grup etiketlemesi yapabilirsiniz.

Hangi klemens ile hangi etiketleri kullanabileceğinizi öğrenmek için sayfa 40-41'deki etiket seçim tablosuna bakınız

## DİĞER ÜRETİCİLERİN KLEMENSLERİNE UYGUN ETİKETLER



UCT1...

Sip No. (baskısız)	Tip	Renk	Genişlik [mm]	Etiket / Tabaka	Ambalaj (adet)	Fiyat (baskısız) ₺/Tabaka	Fiyat (baskılı) ₺/Tabaka
0829482	UCT1-TM 5	Beyaz	5	72	10	6,42	8,03
0829483	UCT1-TM 6	Beyaz	6	60	10	6,42	8,03
0829237	UCT1-TMF 5	Beyaz	5	72	10	6,21	7,76

Diğer marka klemenslere uygun etiketler için lütfen satış temsilcimizle görüşünüz.

## COMBICON KLEMENSLERİNE UYGUN ETİKETLER



Sip No.	Tip	Yükseklik	Açıklama	Ambalaj (adet)	Fiyat ₺/Adet
<b>THERMOMARK ROLL için rulo etiket-beyaz</b>					
0805205	SK 2.8 WH:REEL	2,8	2,54-3,81 pin aralığı için, 90 m	1	3.370,50
0805218	SK 3.8 WH:REEL	3,8	5,08-7,62 pin aralığı için, 90 m	1	3.370,50
<b>Lazer yazıcı için A4 formatında etiket-beyaz</b>					
0803883	SK U/2,8 WH:UNBEDRUCKT	2,8	2,54-3,81 pin aralığı için, A4	10	42,80
0803906	SK U/3,8 WH:UNBEDRUCKT	3,8	5,08-7,62 pin aralığı için, A4	10	42,80

## PHOENIX CONTACT KLEMENS ETİKETLERİ SEÇİM TABLOSU

Klemens genişliği	Klemens tip	Klemens genişliği									
		3,5	4	5	6	8	10	12	16		
Yaylı klemenslerin yanlardan etiketlenmesi için küçük etiketler	UC-TMF 4										
	UC-TMF 5										
	UC-TMF 6										
	UC-TMF 8										
	UC-TMF 10										
	UC-TMF 12										
	UC-TMF 16										
	ZBF 4										
	ZBF 5										
	ZBF 6										
	ZBF 8										
	ZBF 10										
	ZBF 12										
	ZBF 16										
	ZBFM 4										
	ZBFM 5										
	ZBFM 6										
	ZBFM 8										
	UCT-TMF 3,5										
	UCT-TMF 4										
	UCT-TMF 5										
	UCT-TMF 6										
	UCT-TMF 8										
	UCT-TMF 10										
	UCT-TMF 12										
	UCT-TMF 16										
	TMT 4 R										
	TMT 5 R										
	TMT 6 R										
	TMT 8 R										
	TMT 10 R										
ST 1,5..., STTB 1,5...	4										
ST 2,5..., STTB 2,5..., ST 2,5-3..., STIO...	5										
ST 4..., STTB 4...	6										
ST 6..., STME(D) 6...	8										
ST 10...	10										
ST 16...	12										
ST 35...	16										
ST 4-HESI... (5 x 20) (Klemensin kendisi)	8										
STU 10...	10										
STU 35...	16										
STI 2,5..., STN 2,5...	5										
STI 4..., STN 4...	6										
MSB(V) 2,5.../ MSDB(V) 2,5...	5/10										
PT 1,5/S..., PTTB 1,5/S...	3,5										
PT 2,5..., PTI 2,5..., PTN 2,5...	5										
PT 4..., PTTB 4..., PTI 4..., PTN 4...	6										
PT 6..., PTI 6..., PTN 6...	8										

Tabloda bulamadığınız ürünler için lütfen bizi arayınız



## PHOENIX CONTACT KLEMENS ETİKETLERİ SEÇİM TABLOSU (devam)

	Vidalı klemensler için ve yaylı klemenslerin üstten etiketlenmesi için büyük etiketler									
				UC-TM 4	UC-TM 5	UC-TM 6	UC-TM 8	UC-TM 10	UC-TM 12	UC-TM 16
				ZB 4	ZB 5	ZB 6	ZB 8	ZB 10	ZB 12	ZB 16
					ZBM 5	ZBM 6				
			UCT-TM 3,5	UCT-TM 4	UCT-TM 5	UCT-TM 6	UCT-TM 8	UCT-TM 10	UCT-TM 12	UCT-TM 16
		TMT 4 R	TMT 5 R	TMT 6 R	TMT 8 R	TMT 10 R				
	Klemens genişliği									
UT 2,5..., UTTB 2,5...	5									
UT 4..., UTTB 4..., UTME(D) 4...	6									
UT 6..., UTME(D) 6...	8									
UT 10...	10									
UT 16...	12									
UT 35...	16									
UK 2,5 N..., USLKG 2,5 N, UK 3 N..., USLKG 3, UKK(B) 3..., UDK 3..., MTK(D)...	5									
UK 5 N..., USLKG 5 N, UDK 4..., UKK(B) 5, UDMTK(B) 5..., PIK 4...	6									
UK 6 N..., USLKG 6 N, PIK 6..., URTK...	8									
UK 10 N..., USLKG 10 N, UKKB 10..., UKN 10...	10									
U(I)K 35..., U(I)SLKG 35	15									
UKH..., USLKG 50/95	> 16									
DIK(D) 1,5..., DOK(D) 1,5..., VIOK 1,5..., DLK(B) 2,5..., SLKK 5...	6									
UK 5-HESI..., UKK 5-HESI..., UK-SI..., UK 6-FSI..., UK 10-DREHSI...	8									
UK 6,3-HESI...	10									
MBK..., MBK 2,5..., MBK 3..., MBKKB 2,5...	5									
MBK 5..., MSLKG 5	6									
ST 1,5/S-QUATTRO	3,5									
ST 1,5...	4									
ST 2,5... (ST 2,5-3L hariç)	5									
ST 4..., STTB 4...	6									
ST 6..., STME(D) 6...	8									
ST 10...	10									
ST 16...	12									
ST 35...	16									
ST 4-HESI... (5 x 20) (sigorta kolu)	8									
STU 10...	10									
STU 35...	16									
STI 2,5..., STN 2,5...	5									
PT 1,5/S..., PTTB 1,5/S...	3,5									
PT 2,5..., PTI 2,5..., PTN 2,5...	5									
PT 4..., PTTB 4..., PTI 4..., PTN 4...	6									
PT 6..., PTI 6..., PTN 6...	8									

Tabloda bulamadığınız ürünler için lütfen bizi arayınız

**KLEMENS GRUP ETİKET TAŞIYICILARI**

Sip No	Tip	Açıklama	Uygun Etiketler	Ambalaj (adet)	Fiyat ₺/Adet
0810588	GBS 5-25x12	Klemens üzerine takılan tip	ZB 6, ZBM 6, UC-TM 6, EML(25,4x12,7)R	100	2,19
0809298	GBS-ZB/26x6	Klemens üzerine takılan tip	ZB..., ZBM..., UC-TM..., ESL 26x6, EMT (25x6)R	50	4,88
1000708	AK-DST/UK	Klemens üzerine takılan tip	ZB 5, ZBM 5, UC-TM 5, ESL 24x4, EMT (24x4)R	50	1,61
1004348	KLM-A	E/UK, E/NS 35 N ve CLIPFIX 35 için	ESL 44X7	100	2,63
0809421	KLM-A+ESL 44x7	E/UK, E/NS 35 N ve CLIPFIX 35 için	ESL 44x7 etiket dahildir	50	2,98
1004306	KLM	E/UK ve CLIPFIX 35 için	EMT (25X6)R	100	2,32
1004319	KLM 1	E/UK ve CLIPFIX 35 için	ESL (24X4)	100	1,77
0807575	KLM 2	CLIPFIX... için	SS-ZB, UC-TM 4 - UC-TM 16, ZB4-ZB 20,3	100	1,13
0811969	KLM 3	CLIPFIX... için	UC-EMLP (20X8), EML (20x8)	100	0,88
0814788	KLM 3-L	CLIPFIX... için	UC-EMLP (20X8), EML (20x8)	100	2,66
0800310	UBE	E/UK için	ESL 40x17, EMT (40x17)	10	3,21
0800307	UBE/D	Raya direkt montaj için	ESL 40x17, EMT (40x17)	10	3,95
0800967	STP 5-2	İki katlı yaylı klemensler için	ZB 5, UC-TM 5	100	2,04
0810562	STP 5-3	Üç katlı yaylı klemensler için	ZB 5, UC-TM 5	100	2,39
0801505	UCT-EM 30x5*	CLIPFIX 35-5 için (beyaz)	-	10	21,00

\* UCT-EM 30x5... etiketler THERMOMARK CARD ve BLUEMARK ile yazdırılır. Fiyat 1 tabakanın fiyatıdır. (24 etiket/tabaka)

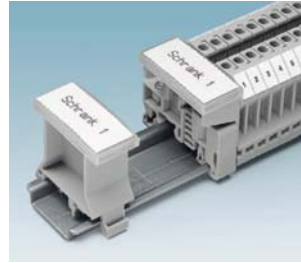
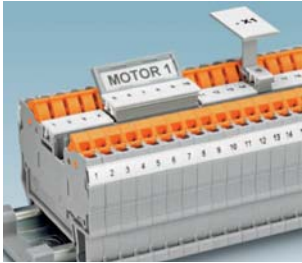

GBS-ZB..., GBS 5-25x12 ve uygulamaları

AK-DST/UK ve uygulaması

UBE/D, UBE ve uygulamaları

KLM 3 KLM 3-L

UCT-EM 30x5

**KABLO ETİKETLERİ**

**HALKA ŞEKLİNDE KABLO ETİKETLERİ (KAPALI TİP)**

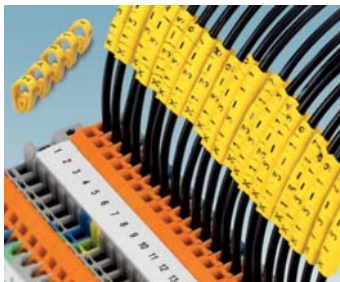

SD-WMS... YE

Sip No.	Tip	Renk	Baskı	Kablo Çapı	Ambalaj (adet)	Fiyat ₺/100 Adet
0825544	SD-WMS 3 (NU) YE	Sarı	0 - 9 arası sayılar	1,3 - 3,0	200	6,42
0825557	SD-WMS 3 (CH) YE	Sarı	A-Z arası harfler	1,3 - 3,0	200	6,42
0825560	SD-WMS 3 (SY) YE	Sarı	Semboller	1,3 - 3,0	200	6,42
0825641	SD-WMS 3 (NU) CC	Renk kodlu*	0 - 9 arası sayılar	1,3 - 3,0	200	6,42
0825832	SD-WMS 5 (NU) YE	Sarı	0 - 9 arası sayılar	2,5 - 5,0	200	6,42
0825845	SD-WMS 5 (CH) YE	Sarı	A-Z arası harfler	2,5 - 5,0	200	6,42
0825858	SD-WMS 5 (SY) YE	Sarı	Semboller	2,5 - 5,0	200	6,42
0828939	SD-WMS 5 (NU) CC	Renk kodlu*	0 - 9 arası sayılar	2,5 - 5,0	200	6,42

**Sipariş örneği**

Sip No.	Tip	Renk	Baskı	Kablo Çapı	Ambalaj (adet)	Fiyat ₺/100 Adet
0825832	SD-WMS 5 (NU) YE	Sarı	0 - 9 arası sayılar	2,5 - 5,0	200	7,00
0825845	SD-WMS 5 (CH) YE	Sarı	A-Z arası harfler	2,5 - 5,0	200	7,00
0825858	SD-WMS 5 (SY) YE	Sarı	Semboller	2,5 - 5,0	200	7,00
0828939	SD-WMS 5 (NU) CC	Renk kodlu*	0 - 9 arası sayılar	2,5 - 5,0	200	7,00

Rakam, harf ve diğer semboller de örnekte tarif edildiği şekilde sipariş edebilirsiniz

**TAŞIYICIYA MONTE EDİLEN KABLO ETİKETLERİ**



\*Uluslararası renk kodlaması resimdeki gibidir

Sip No.	Tip	Açıklama	Ambalaj (adet)	Fiyat ₺/100 Adet
0826514	SD-WMTBS (S) YE	Sarı etiket, 0 - 9 arası sayılar	100	9,63
0826611	SD-WMTBS (CH) YE	Sarı etiket, A-Z arası harfler	100	9,63
0826624	SD-WMTBS (SY) YE	Sarı etiket, semboller	100	9,63
0826527	SD-WMTBS (NU) YE	Renk kodlu, 0 - 9 arası sayılar	100	9,63
0826530	SD-WMTB (70X10)	Etiket taşıyıcı, maksimum 7 karakter	100	53,50
0826543	SD-WMTB (100X10)	Etiket taşıyıcı, maksimum 13 karakter	100	69,55

ŞEFFAF ETİKET KILIFLARI (KAPALI TİP)

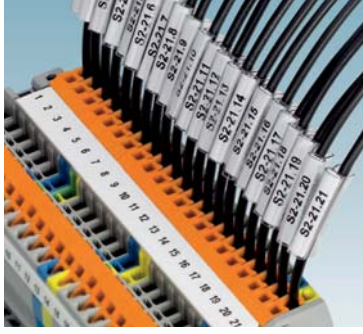

PATG... CARRIER-WMT...ve uygulaması

Sip No.	Tip	Kablo çapı (mm)*	Uygun Etiketler	Ambalaj (adet)	Fiyat ₺/100 Adet
1013795	PATG 0/10	0,6 - 1,2	PABA/10, ...-WMT (10x4), EMT (10x4)	1000	8,79
1013805	PATG 1/10	1,5 - 2,5	PABA/10, ...-WMT (10x4), EMT (10x4)	1000	7,74
1013818	PATG 2/10	2,0 - 4,0	PABA/10, ...-WMT (10x4), EMT (10x4)	1000	8,28
1013821	PATG 3/10	4,0 - 7,0	PABA/10, ...-WMT (10x4), EMT (10x4)	500	10,47
1013740	PATG 0/15	0,6 - 1,2	PABA/15, ...-WMT (15x4), EMT (15x4)	1000	8,79
1013025	PATG 1/15	1,5 - 2,5	PABA/15, ...-WMT (15x4), EMT (15x4)	1000	7,74
1013038	PATG 2/15	2,0 - 4,0	PABA/15, ...-WMT (15x4), EMT (15x4)	1000	8,28
1013041	PATG 3/15	4,0 - 7,0	PABA/15, ...-WMT (15x4), EMT (15x4)	500	10,47
1013054	PATG 4/15	6,0 - 10,0	PABA/15, ...-WMT (15x4), EMT (15x4)	500	10,99
1013847	PATG 1/23	1,5 - 2,5	PABA/23, ...-WMT (23x4), EMT (23x4)	1000	9,95
1013850	PATG 2/23	2,0 - 4,0	PABA/23, ...-WMT (23x4), EMT (23x4)	500	10,47
1013863	PATG 3/23	4,0 - 7,0	PABA/23, ...-WMT (23x4), EMT (23x4)	500	13,19
0808011	PATG 4/23	6,0 - 10,0	PABA/23, ...-WMT (23x4), EMT (23x4)	200	17,06
0822440	PATG 1/30	1,5 - 2,5	...-WMT (30x4)	500	11,77
0822453	PATG 2/30	2,0 - 4,0	...-WMT (30x4)	500	11,98

\* Kablonun izolasyon dahil dış çapı

ŞEFFAF ETİKET KILIFLARI (AÇIK TİP)



PATO... ve uygulaması

Sip No.	Tip	Kablo çapı (mm)*	Uygun Etiketler	Ambalaj (adet)	Fiyat ₺/100 Adet
1013876	PATO 1/10	2,0 - 3,5	PABA /10, UC-WMT (10x4), EMT (10x4)	1000	15,91
1013889	PATO 2/10	2,8 - 5,0	PABA /10, UC-WMT (10x4), EMT (10x4)	1000	25,32
1013119	PATO 1/15	2,0 - 3,5	PABA /15, UC-WMT (15x4), EMT (15x4)	1000	15,91
1013122	PATO 2/15	2,8 - 5,0	PABA /15, UC-WMT (15x4), EMT (15x4)	1000	25,85
1013135	PATO 3/15	5,0 - 8,0	PABA /15, UC-WMT (15x4), EMT (15x4)	500	29,08
1013148	PATO 4/15	8,0 - 10,0	PABA /15, UC-WMT (15x4), EMT (15x4)	500	35,14
1013892	PATO 1/23	2,0 - 3,5	PABA /23, UC-WMT (23x4), EMT (23x4)	500	20,29

\* Kablonun izolasyon dahil dış çapı

ŞEFFAF ETİKET KILIFLARI VE GRUP ETİKET TAŞIYICILAR İÇİN ETİKETLER



PABA...

Sip No.	Tip	Renk	Yazı Alanı [mm]	Etiket / Tabaka	Ambalaj (adet)	Fiyat ₺/Tabaka
1013753	PABA WH/10	Beyaz	10x4	20	50	3,91
1013766	PABA YE/10	Sarı	10x4	20	50	3,91
1013151	PABA WH/15	Beyaz	15x4	20	50	3,91
1013698	PABA YE/15	Sarı	15x4	20	50	3,91
1013779	PABA WH/23	Beyaz	23x4	20	10	3,91
1013782	PABA YE/23	Sarı	23x4	20	10	3,91

PABA... etiketler PLOTTER ile yazdırılır



UC-WMT...

Sip No. (baskısız)	Tip	Renk	Yazı Alanı [mm]	Etiket / Tabaka	Ambalaj (adet)	Fiyat (baskısız) ₺/Tabaka	Fiyat (baskılı) ₺/Tabaka
0819372	UC-WMT (10x4)	Beyaz	10x4	48	10	6,36	7,95
0819398	UC-WMT (15x4)	Beyaz	15x4	32	10	5,29	6,61
0819411	UC-WMT (23x4)	Beyaz	23x4	24	10	5,09	6,36
0819437	UC-WMT (30x4)	Beyaz	30x4	16	10	4,45	5,56

UC-WMT... etiketler CMS-P1-PLOTTER ve BLUEMARK ile yazdırılır



UCT-WMT...

Sip No. (baskısız)	Tip	Renk	Yazı Alanı [mm]	Etiket / Tabaka	Ambalaj (adet)	Fiyat (baskısız) ₺/Tabaka	Fiyat (baskılı) ₺/Tabaka
0801430	UCT-WMT (10X4)	Beyaz	10x4	60	10	8,35	10,44
0801446	UCT-WMT (15X4)	Beyaz	15x4	50	10	8,68	10,85
0801453	UCT-WMT (23X4)	Beyaz	23x4	30	10	6,68	8,35
0801422	UCT-WMT (30X4)	Beyaz	30x4	30	10	8,75	10,94

UCT-WMT... etiketler THERMOMARK CARD ve BLUEMARK ile yazdırılır



US-WMT...

Sip No.	Tip	Renk	Yazı Alanı [mm]	Etiket/Tabaka	Ambalaj (adet)	Fiyat ₺/Tabaka
0828765	US-WMT (10x4)	Beyaz	10x4	112	10	13,85
0828952	US-WMT (10x4) YE	Sarı	10x4	112	10	13,85
0828767	US-WMT (15x4)	Beyaz	15x4	84	10	13,22
0828954	US-WMT (15x4) YE	Sarı	15x4	84	10	13,22
0828769	US-WMT (23x4)	Beyaz	23x4	56	10	11,96
0828956	US-WMT (23x4) YE	Sarı	23x4	56	10	11,96
0828770	US-WMT (30x4)	Beyaz	30x4	42	10	12,28
0828957	US-WMT (30x4) YE	Sarı	30x4	42	10	12,28

US-WMT... etiketler THERMOMARK CARD ile yazdırılır





EMT...



PABL...

Sip No	Tip	Renk	Yazı Alanı [mm]	Etiket / rulo	Ambalaj (adet)	Fiyat ₺/ Rulo
0816235	EMT (10x4)R	Beyaz	10x4	7500	1	807,85
0817329	EMT (15x4)R	Beyaz	15x4	7500	1	807,85
0817361	EMT (23x4)R	Beyaz	23x4	5000	1	807,85
0816265	EMT (24x4)R	Beyaz	24x4	5000	1	807,85
0817264	EMT (25x6)R	Beyaz	25x6	5000	1	807,85
0817277	EMT (29x8)R	Beyaz	29x8	5400	1	807,85
0817293	EMT (40x17)R	Beyaz	40x17	2300	1	861,35

EMT... etiketler THERMOMARK S1... ve THERMOMARK ROLL ile yazdırılır. THERMOMARK-RIBBON 110-WMS kullanılmalıdır

Sip No	Tip	Renk	Yazı Alanı [mm]	Etiket / Sayfa	Ambalaj (adet)	Fiyat ₺/ Sayfa
0808260	PABL 15X4	Beyaz	15x4	360	10	41,35

PABL... etiketler lazer yazıcılar ile yazdırılır.

### KLİPS ŞEKLİNDE KABLO ETİKETLERİ



UC-WMC... kablo klipsleri, kabloyu yapıldıktan sonra da kolaylıkla takılır. Çift yazı alanı sayesinde dönse de rahatlıkla okunur. CMS-P1-PLOTTER ve BLUEMARK ile yazdırılır. Farklı renkleri de mevcuttur.

Sip No. (baskısız)	Tip	Renk	Kablo Çapı [mm]	Yazı Alanı [mm]	Etiket / Tabaka	Ambalaj (adet)	Fiyat (baskısız) ₺/Tabaka	Fiyat (baskılı) ₺/Tabaka
0828004	UC-WMC 1,9 (15x4)	Beyaz	1,2 - 1,9	15x4	20	10	5,74	7,18
0818205	UC-WMC 3,1 (15x4)	Beyaz	1,9 - 3,1	15x4	20	10	5,74	7,18
0818218	UC-WMC 3,1 (23x4)	Beyaz	1,9 - 3,1	23x4	12	10	3,96	4,95
0819631	UC-WMC 3,1 (30x4)	Beyaz	1,9 - 3,1	30x4	12	10	3,96	4,95
0818182	UC-WMC 4,4 (15x5,5)	Beyaz	2,8 - 4,4	15x5,5	15	10	4,78	5,98
0818195	UC-WMC 4,4 (23x5,5)	Beyaz	2,8 - 4,4	23x5,5	9	10	3,96	4,95
0819657	UC-WMC 4,4 (30x5,5)	Beyaz	2,8 - 4,4	30x5,5	9	10	3,96	4,95
0825382	UC-WMC 5,6 (23x8)	Beyaz	4,2 - 5,6	23x8	6	5	5,48	6,85
0825396	UC-WMC 5,6 (30x8)	Beyaz	4,2 - 5,6	30x8	6	5	5,48	6,85
0818179	UC-WMC 7,5 (23x8)	Beyaz	5,0 - 7,5	23x8	6	5	5,53	6,91
0819673	UC-WMC 7,5 (30x 8)	Beyaz	5,0 - 7,5	30x8	6	5	5,53	6,91

### UÇTAN GEÇMELİ HALKA TİPİ KABLO ETİKETLERİ



UCT-WMS...

Sip No.	Tip	Renk	Kablo Çapı [mm]	Etiket/ Tabaka	Ambalaj (adet)	Fiyat (baskısız) ₺/Tabaka	Fiyat (baskılı) ₺/Tabaka
0828570	UCT-WMS 3,2 (12x4)	Beyaz	1,5-3,2	55	5	13,60	17,00
0828571	UCT-WMS 4,7 (12x5,5)	Beyaz	2,5-4,7	45	5	12,34	15,43
0828572	UCT-WMS 3,2 (12x4) YE	Sarı	1,5-3,2	55	5	13,60	17,00
0828573	UCT-WMS 4,7 (12x5,5) YE	Sarı	2,5-4,7	45	5	12,14	15,18

UCT-WMS... etiketler THERMOMARK CARD ve BLUEMARK ile yazdırılır.

### UÇTAN GEÇMELİ TİP KABLO ETİKETLERİ



WMT...ve uygulamaları

Sip No	Tip	Renk	Kablo Çapı [mm]	Yazı Alanı [mm]	Etiket / rulo	Ambalaj (adet)	Fiyat ₺/ Rulo
0816281	WMT 2,4 (15x4)R	Beyaz	1,0 - 2,4	15 x 4	4000	1	550,00
0817222	WMT 3,5 (15x5)R	Beyaz	2,0 - 3,5	15 x 5	4000	1	572,00
0817235	WMT 4,2 (15x6)R	Beyaz	3,0 - 4,2	15 x 6	4000	1	715,00
0817248	WMT 5,5 (15x8)R	Beyaz	4,0 - 5,5	15 x 8	4000	1	803,00
0817251	WMT 8,4 (17x10)R	Beyaz	5,0 - 8,4	17 x 10	4000	1	825,00

WMT... etiketler THERMOMARK S1... ve THERMOMARK ROLL ile yazdırılır

### KENDİNDEN YAPIŞKANLI KABLO ETİKETLERİ



Sip No	Tip	Renk	Kablo Çapı [mm]	Yazı Alanı [mm]	Etiket / Sayfa	Ambalaj (adet)	Fiyat ₺/ Sayfa
5036150	KML 12x 9 WH	Beyaz	< 3	12 x 9	169	10	31,01
5036163	KML 25x12 WH	Beyaz	< 6,5	25 x 12	56	10	31,01
5036228	FKML 35x25 WH	Beyaz	< 21	35 x 25	15	10	32,31
5036231	FKML 47x25 WH	Beyaz	< 18	47 x 25	12	10	32,95

KML... ve FKML etiketler lazer yazıcılar ile yazdırılır. FKML etiketler yassı kablolar içindir

**KENDİNDEN YAPIŞKANLI KABLO ETİKETLERİ**



WML..., US-WML... etiketler yazı alanı ve koruyucu şeffaf folyodan oluşur. Folyo yazının üzerine kapanarak kirlenme ve aşınmaya karşı koruma sağlar

Sip No	Tip	Renk	Kablo Çapı [mm]	Yazı Alanı [mm]	Etiket / rulo	Ambalaj (adet)	Fiyat ₺/ Rulo
0817523	WML 5 (25x10)R	Beyaz	< 5	25 x 10	3000	1	1.342,85
0816252	WML 6 (13x13)R	Beyaz	< 6	13 x 13	7000	1	2.062,96
0817536	WML 14 (25x19)R	Beyaz	< 14	25 x 19	1500	1	1.045,39
0817549	WML 14 (25x19)R YE	Sarı	< 14	25 x 19	1500	1	1.251,90
0817552	WML 14 (38x19)R	Beyaz	< 14	38 x 19	1000	1	1.059,30
0817507	WML 18 (12x12)R	Beyaz	< 18	12 x 12	2500	1	1.193,05

WML... etiketler THERMOMARK S1... ve THERMOMARK ROLL ile yazdırılır.

Sip No.	Tip	Renk	Kablo Çapı [mm]	Etiket/Tabaka	Ambalaj (adet)	Fiyat ₺/Tabaka
0800472	US-WML 6 (13x13)	Beyaz	<6	32	10	11,51
0800473	US-WML 14 (25x19)	Beyaz	<14	8	10	6,38
0800474	US-WML 36 (25x25)	Beyaz	<36	4	10	11,24

US-WML... etiketler THERMOMARK CARD ile yazdırılır

**ISIYLA DARALAN MAKARONLAR**

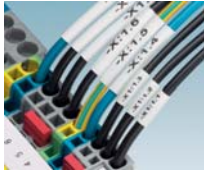

WMS...ve uygulaması

Sip No	Tip	Renk	Kablo Çapı [mm]	Yazı Alanı [mm]	Etiket / rulo	Ambalaj (adet)	Fiyat ₺/ Rulo
0800379	WMS 2,4 (15x4)R	Beyaz	0,8 - 2,4	15x4	1000	1	299,60
0800412	WMS 2,4 (15x4)R YE	Sarı	0,8 - 2,4	15x4	1000	1	299,60
0800373	WMS 2,4 (30x4)R	Beyaz	0,8 - 2,4	30x4	500	1	299,60
0800407	WMS 2,4 (30x4)R YE	Sarı	0,8 - 2,4	30x4	500	1	299,60
0800382	WMS 4,8 (15x9)R	Beyaz	1,6 - 4,8	15x9	1000	1	321,00
Yeni 0800375	WMS 4,8 (30x9)R	Beyaz	1,6 - 4,8	30x9	500	1	321,00
Yeni 0800377	WMS 9,5 (30x16)R	Beyaz	3,2 - 9,5	30x16	500	1	600,00
0800290	WMS 3,2 (EX5)R	Beyaz	1 - 3,2	Ex5	30 mt	1	233,26
0800301	WMS 3,2 (EX5)R YE	Sarı	1 - 3,2	Ex5	30 mt	1	233,26
Yeni 0800302	WMS 4,8 (EX9)R YE	Sarı	1,6 - 4,8	Ex9	30 mt	1	299,60
Yeni 0800293	WMS 9,5 (EX16)R	Beyaz	3,2 - 9,5	Ex16	20 mt	1	335,00
Yeni 0800304	WMS 9,5 (EX16)R YE	Sarı	3,2 - 9,5	Ex16	20 mt	1	335,00
Yeni 0800294	WMS 12,7 (EX20)R	Beyaz	4,2 - 12,7	Ex20	20 mt	1	504,00
Yeni 0800305	WMS 12,7 (EX20)R YE	Sarı	4,2 - 12,7	Ex20	20 mt	1	504,00
Yeni 0800295	WMS 19,1 (EX30)R	Beyaz	6,4 - 19,1	Ex30	20 mt	1	680,00
Yeni 0800296	WMS 25,4 (EX40)R	Beyaz	8,5 - 25,4	Ex40	15 mt	1	680,00

WMS... etiketler THERMOMARK ROLL ile yazdırılır. THERMOMARK-RIBBON 110-WMS kullanılmalıdır

**KABLO BAĞI İLE BAĞLANAN ETİKETLER**



UC-WMTBA...



WMTB...



US-WMTB...

Sip No. (baskısız)	Tip	Renk	Kablo Çapı [mm]	Yazı Alanı [mm]	Etiket / Tabaka	Ambalaj (adet)	Fiyat (baskısız) ₺/Tabaka	Fiyat (baskılı) ₺/Tabaka
0820426	UC-WMTBA (24x5)	Beyaz	> 4 mm	24 x 5	12	10	12,19	15,24
0820183	UC-WMTBA (29x8)	Beyaz	> 6 mm	29 x 8	12	10	12,19	15,24
0820468	UC-WMTBA (60x11)	Beyaz	> 6 mm	60 x 11	4	10	14,93	18,66
0828376	UC-WMTB (44x15)	Beyaz	> 7 mm	44 x 15	4	10	5,17	6,46

UC-WMTBA... ve UC-WMTB... etiketler CMS-P1-PLOTTER ve BLUEMARK ile yazdırılır. Farklı renkleri de mevcuttur.

Sip No	Tip	Renk	Yazı Alanı [mm]	Etiket / rulo	Ambalaj (adet)	Fiyat ₺/ Rulo
0816278	WMTB (24x8)R	Beyaz	24 x 8	4000	1	872,05
0817316	WMTB (35x15)R	Beyaz	35 x 15	1700	1	872,05

WMTB... etiketler THERMOMARK S1.1 ve THERMOMARK ROLL ile yazdırılır

Sip No.	Tip	Renk	Kablo Çapı [mm]	Yazı Alanı [mm]	Etiket/Tabaka	Ambalaj (adet)	Fiyat ₺/Tabaka
0828771	US-WMTB (24x5)	Beyaz	> 4	24x5	35	10	22,82
0828958	US-WMTB (24x5) YE	Sarı	> 4	24x5	35	10	22,82
0828772	US-WMTB (29x8)	Beyaz	> 6	29x8	24	10	19,69
0828959	US-WMTB (29x8) YE	Sarı	> 6	29x8	24	10	19,69
0828773	US-WMTB (44x15)	Beyaz	> 6	44x15	12	10	13,35

US-WMTB... etiketler THERMOMARK CARD ile yazdırılır



**Yeni**

Sip No	Tip	Renk	Yazı Alanı [mm]	Ambalaj (adet)	Fiyat ₺/ Adet
0830424	WM-CARRIER/B (55X15)LPR	Transparan	55 x 15	100	3,22

EML (50x10).. etiket ile kullanılır. Etiketın sipariş bilgileri için sayfa 47'ye bakınız.

WM-CARRIER/B



Çelik etiketler ve uygulaması

**PASLANMAZ ÇELİK KABLO ETİKETLERİ**

Sip No	Tip	Açıklama	Ambalaj (adet)	Fiyat ₺/Adet
0826556	SD-WMTBS (NU) VA	Etiket, 0 - 9 arası sayılar	50	0,25
0826640	SD-WMTBS (CH) VA	Etiket, A-Z arası harfler	50	0,25
0826653	SD-WMTBS (SY) VA	Etiket, semboller	50	0,25
0826569	SD-WMTB (30x10) VA	Etiket taşıyıcı, maksimum 6 karakter	50	1,09
0826572	SD-WMTB (47x10) VA	Etiket taşıyıcı, maksimum 9 karakter	50	1,24
0826585	SD-WMTB (70x10) VA	Etiket taşıyıcı, maksimum 13 karakter	50	1,36
0826598	SD-WMTB (92x10) VA	Etiket taşıyıcı, maksimum 17 karakter	50	1,50
0826608	SD-WMTB (111x10) VA	Etiket taşıyıcı, maksimum 20 karakter	50	1,63

Paslanmaz çelik kablo bağları için sayfa 56'ya bakınız.

**KABLO GRUP ETİKET TAŞIYICILARI**



Sip No	Tip	Kablo Çapı	Uygun Etiketler	Ambalaj (adet)	Fiyat ₺/Adet
1005208	KMK	10-25 mm	ESL 29 x 8, EMT (29 x 8)R	100	3,05
1005266	KMK 2	Kablo başına bağlı	ESL 29 x 8, EMT (29 x 8)R	100	2,20
1005211	KMK 3	10-25 mm	ESL 40 x 17, EMT (40 x 17)R	50	4,73
1005305	KMK 4	Kablo başına bağlı	ESL 40 x 17, EMT (40 x 17)R	50	3,47
1013261	PAB-KTL	Kablo başına bağlı	UC-WMT (30x4)...	200	1,19
1013957	PAB-KTL23	Kablo başına bağlı	PABA.../23, UC-WMT (23x4), EMT (23x4)	200	0,89

**PANO VE CİHAZ ETİKETLERİ**

**KENDİNDEN YAPIŞKANLI PANO ETİKETLERİ (İNCE)**

Sip No.	Tip	Renk	Yazı Alanı [mm]	Etiket/Tabaka	Ambalaj (adet)	Fiyat ₺/Tabaka
0800461	US-EML (17,5x8)	Beyaz	17,5x8	80	10	11,56
0800463	US-EML (17,5x8) YE	Sarı	17,5x8	80	10	11,56
0800458	US-EML (20x8)	Beyaz	20x8	64	10	11,26
0800460	US-EML (20x8) YE	Sarı	20x8	64	10	11,26

**KENDİNDEN YAPIŞKANLI PANO ETİKETLERİ (KALIN)**

Sip No.	Tip	Renk	Yazı Alanı [mm]	Etiket/Tabaka	Ambalaj (adet)	Fiyat ₺/Tabaka
0828789	US-EMLP (11x9)	Beyaz	11x9	135	10	56,34
0828871	US-EMLP (11x9) YE	Sarı	11x9	135	10	56,34
0828790	US-EMLP (15x5)	Beyaz	15x5	189	10	78,87
0828873	US-EMLP (15x5) YE	Sarı	15x5	189	10	78,87
0828792	US-EMLP (17x7)	Beyaz	17x7	108	10	50,85
0828877	US-EMLP (17x7) YE	Sarı	17x7	108	10	50,85
0828795	US-EMLP (20x9)	Beyaz	20x9	75	10	43,34
0828883	US-EMLP (20x9) YE	Sarı	20x9	75	10	43,34
0828798	US-EMLP (27x12,5)	Beyaz	27x12,5	30	10	24,08
0828891	US-EMLP (27x12,5) YE	Sarı	27x12,5	30	10	24,08
0828892	US-EMLP (27x12,5) SR	Gümüş	27x12,5	30	10	24,08
0828799	US-EMLP (27x15)	Beyaz	27x15	27	10	24,56
0828893	US-EMLP (27x15) YE	Sarı	27x15	27	10	24,56
0828800	US-EMLP (27x18)	Beyaz	27x18	21	10	20,23
0828896	US-EMLP (27x18) SR	Gümüş	27x18	21	10	20,23
0828797	US-EMLP (27x8)	Beyaz	27x8	51	10	32,75
0828889	US-EMLP (27x8) YE	Sarı	27x8	51	10	32,75
0828890	US-EMLP (27x8) SR	Gümüş	27x8	51	10	32,75
0828803	US-EMLP (49x15)	Beyaz	49x15	18	10	19,07
0828901	US-EMLP (49x15) YE	Sarı	49x15	18	10	19,07
0828902	US-EMLP (49x15) SR	Gümüş	49x15	18	10	19,07
0828804	US-EMLP (60x15)	Beyaz	60x15	9	10	14,81
0828903	US-EMLP (60x15) YE	Sarı	60x15	9	10	14,81
0828904	US-EMLP (60x15) SR	Gümüş	60x15	9	10	14,81
0828805	US-EMLP (60x30)	Beyaz	60x30	4	10	9,10
0828905	US-EMLP (60x30) YE	Sarı	60x30	4	10	9,10
0828906	US-EMLP (60x30) SR	Gümüş	60x30	4	10	9,10
0828806	US-EMLP (85,6x54)	Beyaz	85,6x54	2	10	13,08
0828907	US-EMLP (85,6x54) YE	Sarı	85,6x54	2	10	13,08
0828908	US-EMLP (85,6x54) SR	Gümüş	85,6x54	2	10	13,08



US-EML ve US-EMLP etiketler THERMOMARK CARD ile yazdırılır.



**PANO VE CİHAZ ETİKETLERİ**

**KENDİNDEN YAPIŞKANLI PANO ETİKETLERİ**

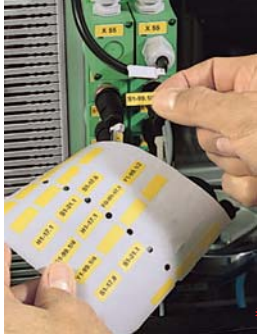

EML... ve uygulaması

Diğer etiket ölçüleri için bizi arayınız.

Sip No	Tip	Renk	Yazı Alanı [mm]	Etiket / rulo	Ambalaj (adet)	Fiyat ₺/ Rulo
0816663	EML (10x7)R	Beyaz	10 x 7	10.000	1	511,46
0816702	EML (16,5x5)R	Beyaz	16,5 x 5	2.500	1	238,61
0816744	EML (17,5x8)R	Beyaz	17,5 x 8	2.500	1	155,15
0816760	EML (19x6)R	Beyaz	19 x 6	2.500	1	169,06
0816786	EML (20x8)R	Beyaz	20 x 8	2.500	1	193,67
0816922	EML (30x20)R	Beyaz	30 x 20	2.500	1	393,76
0816951	EML (38x17)R	Beyaz	38 x 17	2.500	1	948,02
0816980	EML (40x8)R	Beyaz	40 x 8	1.000	1	984,40
0830483	EML (50x10)R	Beyaz	50 x 10	2.500	1	650,00
0830484	EML (50x10)R YE	Sarı	50 x 10	2.500	1	650,00
0817028	EML (51x25)R	Beyaz	51 x 25	1.000	1	439,77
0817060	EML (70x32)R	Beyaz	70 x 32	1.000	1	588,50
0817099	EML (70x50)R	Beyaz	70 x 50	400	1	387,34
0817125	EML (100x73)R	Beyaz	100 x 73	300	1	400,18
0817154	EML (100x90)R	Beyaz	100 x 90	250	1	377,71
0816676	EML (10x7)R YE	Sarı	10 x 7	10.000	1	711,55
0816045	EML (15x9)R YE	Sarı	15 x 9	2.500	1	161,57
0816728	EML (16,5x5)R YE	Sarı	16,5 x 5	2.500	1	295,32
0816731	EML (16x7)R YE	Sarı	16 x 7	10.000	1	813,20
0816757	EML (17,5x8)R YE	Sarı	17,5 x 8	2.500	1	256,80
0816799	EML (20x8)R YE	Sarı	20 x 8	2.500	1	155,15
0816838	EML (25,4x12,7)R YE	Sarı	25,4 x 12,7	2.500	1	430,14
0816896	EML (26,5x17,5)R YE	Sarı	26,5 x 17,5	2.500	1	498,62
0816935	EML (30x20)R YE	Sarı	30 x 20	2.500	1	454,75
0817031	EML (51x25)R YE	Sarı	51 x 25	1.000	1	675,17
0817073	EML (70x32)R YE	Sarı	70 x 32	1.000	1	741,51
0816854	EML (26,5x12)R SR	Gümüş	26,5 x 12	2.500	1	668,75
0816883	EML (26,5x17,5)R SR	Gümüş	26,5 x 17,5	2.500	1	484,71
0817002	EML (51x25)R SR	Gümüş	51 x 25	1.000	1	592,78
0817112	EML (100x73)R SR	Gümüş	100 x 73	300	1	721,18
0817141	EML (100x90)R SR	Gümüş	100 x 90	250	1	800,36

EML... etiketler THERMOMARK S... ve THERMOMARK ROLL ile yazdırılır. Farklı renkleri de mevcuttur.

**KENDİNDEN YAPIŞKANLI ETİKETLER**



UC-EMLP etiketler kuvvetli yapışkanlarıyla panoların ve içindeki ekipmanın etiketlenmesi için idealdir

Sip No (baskısız)	Tip	Renk	Yazı Alanı [mm]	Etiket / Tabaka	Ambalaj (adet)	Fiyat (baskısız) ₺/Tabaka	Fiyat (baskılı) ₺/Tabaka
0819291	UC-EMLP (11x9) WH	Beyaz	11x9	10	10	8,88	11,10
0819301	UC-EMLP (15x5) WH	Beyaz	15x5	10	10	8,88	11,10
0822615	UC-EMLP (15x5) YE	Sarı	15x5	10	10	8,88	11,10
0819314	UC-EMLP (17x 9) WH	Beyaz	17x9	10	10	8,45	10,56
0822628	UC-EMLP (17x9) YE	Sarı	17x9	10	10	8,45	10,56
0819327	UC-EMLP (20x 8) WH	Beyaz	20x8	10	10	8,45	10,56
0822631	UC-EMLP (20x8) YE	Sarı	20x8	10	10	8,45	10,56
0825469	UC-EMLP (27x12,5) WH	Beyaz	27x12,5	8	10	9,32	11,65
0825475	UC-EMLP (27x18) WH	Beyaz	27x18	8	10	9,32	11,65
0827903	UC-EMLP (49x15) WH	Beyaz	49x15	4	10	5,53	6,91
0819330	UC-EMLP (60 x15) WH	Beyaz	60x15	4	10	7,05	8,81
0819343	UC-EMLP (60 x 30) WH	Beyaz	60x30	3	10	7,05	8,81

UC-EMLP... etiketler CMS-P1-PLOTTER ve BLUEMARK ile yazdırılır



EMLP... etiketleri dikedörtgendir



EMLP 24... etiketleri 24 mm çapında butonları etiketlemek içindir

Sip No	Tip	Renk	Yazı Alanı [mm]	Etiket / rulo	Ambalaj (adet)	Fiyat ₺/ Rulo
0819453	EMLP (13x9)R	Beyaz	13x9	500	1	310,30
0819479	EMLP (20x7)R	Beyaz	20x7	500	1	375,57
0819505	EMLP (60x30)R	Beyaz	60x30	250	1	1.279,72
0819518	EMLP (27x8)R SR	Gümüş	27x8	500	1	505,04
0819521	EMLP (27x12,5)R SR	Gümüş	27x12,5	500	1	757,56
0819534	EMLP (27x18)R SR	Gümüş	27x18	500	1	956,58
0819547	EMLP (45x15)R SR	Gümüş	45x15	500	1	1.110,66
0819563	EMLP 24 (30x12)R SR	Gümüş	30x12	500	1	1.279,72

EMLP... etiketler THERMOMARK S1.1 ve THERMOMARK ROLL ile yazdırılır. Kalınlıkları EML etiketlerinkinden daha fazladır.

**PANO VE CİHAZ ETİKETLERİ**



BMKL...

**KENDİNDEN YAPIŞKANLI ETİKETLER**

Sip No	Tip	Renk	Yazı Alanı [mm]	Etiket / Tabaka	Ambalaj (adet)	Fiyat ₺/Tabaka
5032497	BMKL 15x9 YE	Sarı	15x9	290	10	29,72
0807096	BMKL 16x6 YE	Sarı	16x6	405	10	29,72
5032170	BMKL 18x8 YE	Sarı	18x8	288	10	29,72
5032138	BMKL 20x8 YE	Sarı	20x8	224	10	29,72
5032280	BMKL 20x8 WH	Beyaz	20x8	224	10	29,72
0803689	BMKL 27X 18 SR	Gümüş	27x18	84	10	29,96

BMKL etiketler lazer yazıcılar ile yazdırılır. Farklı renkleri de mevcuttur.

**ÇİFT KATMANLI KENDİNDEN YAPIŞKANLI ETİKETLER (BÖLMELENMİŞ)**



Sip No	Tip	Renk (üst)	Renk (alt)	Köşeler	Yazı Alanı [mm]	Etiket / Tabaka	Ambalaj (adet)	Fiyat ₺/Tabaka
0806932	GPE 13x9 WH	Beyaz	Siyah	Dik	13x9	120	10	53,84
0806916	GPE 17,5x12 WH	Beyaz	Siyah	Dik	17,5x12	75	10	53,84
0806990	GPE 20x7 WH	Beyaz	Siyah	Dik	20x7	100	10	53,84
0806945	GPE 20x8 WH	Beyaz	Siyah	Dik	20x8	88	10	53,84
0806929	GPE 22x12 WH	Beyaz	Siyah	Dik	22x12	60	10	53,84
0806958	GPE 52x26 WH	Beyaz	Siyah	Dik	52x26	9	10	38,29
0806961	GPE 60x30 WH	Beyaz	Siyah	Dik	60x30	9	10	38,29
0807630	GPE 60x12 WH/R	Beyaz	Siyah	Yuvarlak	60x12	21	10	53,84
0807889	GPE 28x17,5 SR	Gümüş	Siyah	Dik	28x17,5	30	10	53,84
0806877	GPE 27x8 SR/R	Gümüş	Siyah	Yuvarlak	27x8	66	10	53,84
0806880	GPE 27x12,5 SR/R	Gümüş	Siyah	Yuvarlak	27x12,5	42	10	53,84
0806893	GPE 27x18 SR/R	Gümüş	Siyah	Yuvarlak	27x18	30	10	53,84
0806903	GPE 27x27 SR/R	Gümüş	Siyah	Yuvarlak	27x27	18	10	53,84
0807009	GPE 45x14 SR/R	Gümüş	Siyah	Yuvarlak	45x14	26	10	53,84
0806631	GPE 60x12 SR/R	Gümüş	Siyah	Yuvarlak	60x12	21	10	53,84
0807627	GPE SO	İsteğe bağlı	İsteğe bağlı	İsteğe bağlı	İsteğe bağlı	İsteğe bağlı	1	84,66

GPE... etiketler özellikle gravür (kazıma) için uygundur

**ÇİFT KATMANLI KENDİNDEN YAPIŞKANLI ETİKETLER (296x200 mm, BÖLMELENMEMİŞ)**

Sip No	Tip	Renk (üst)	Renk (alt)	Yazı Alanı [mm]	Ambalaj (adet)	Fiyat ₺/Tabaka
0826831	GPK/SK296x200x0,8 WH/BK	Beyaz	Siyah	296 x 200	1	49,15
0826832	GPK/SK296x200x0,8 BK/WH	Siyah	Beyaz	296 x 200	1	49,15
0826833	GPK/SK296x200x0,8 YE/BK	Sarı	Siyah	296 x 200	1	49,15
0826839	GPK/SK296x200x0,8 SR/BK	Gümüş	Siyah	296 x 200	1	49,15

GPK... etiketler özellikle gravür (kazıma) için uygundur



GPK...

**ETİKET ÇERÇEVELERİ (BUTON)**

Sip No	Tip	Uygun Etiket Ebadı	Ambalaj (adet)	Fiyat ₺/ Adet
0827445	CARRIER-EMP 22 (27x8)	27 x 8	50	3,86
0827447	CARRIER-EMP 22 (27x15)	27 x 15	50	2,46
0827448	CARRIER-EMP 22 (27x18)	27 x 18	50	2,46
0827449	CARRIER-EMP 22 (27x27)	27 x 27	50	4,07

Bu çerçeveler UC-EMP ve US-EMP etiketler ile etiketlenir.



CARRIER-EMP 22 ... 22 mm çaplı butonlara uyar Aynı ebatta UC-EMP... ve US-EMP etiketlerle etiketlenir



CARRIER-EMLP 22 ... 22 mm çaplı butonlara uyar Kendinden yapışkanlı etiketler ile etiketlenir

Sip No	Tip	Uygun Etiket Ebadı	Ambalaj (adet)	Fiyat ₺/ Adet
0828985	CARRIER-EMLP 22 (27x12,5)	27 x 12,5	50	2,46
0828986	CARRIER-EMLP 22 (27x15)	27 x 15	50	2,46
0828987	CARRIER-EMLP 22 (27x18)	27 x 18	50	2,46

Bu çerçeveler kendinden yapışkanlı etiketler ile etiketlenir.

**PANO VE CİHAZ ETİKETLERİ**



CARRIER-EMP... çerçeveler panoya vidalanır. Aynı ebatatta UC-EMP... etiketler ile etiketlenirler

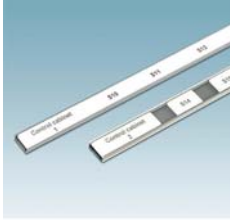

CARRIER...-EMP



\*US-EMP...

**ETİKET ÇERÇEVELERİ (DİKDÖRTGEN)**

Sip No	Tip	Uygun Etiket Ebadı	Ambalaj (adet)	Fiyat ₺/ Adet
0827451	CARRIER-EMP (27x15)	27 x 15	80	2,07
0827452	CARRIER-EMP (49x15)	49 x 15	40	2,25
0827453	CARRIER-EMP (60x15)	60 x 15	40	2,41
0827454	CARRIER-EMP (60x30)	60 x 30	30	2,61



Sip No	Tip	Ölçü	Açıklama	Ambalaj (adet)	Fiyat ₺/ Adet
0829530	CARRIER-EMP (1000X15) TR	1000 x 15	Vidalı	25	18,00
0829560	CARRIER/L-EMP (1000X15) TR	1000 x 15	Kendinden yapışkanlı	25	18,00
0829520	CARRIER-EMP (1000X15) COVER	1000 x 15	Kapak	25	10,50

Bu etiket taşıyıcılar, yüksekliği 15 mm olan UC... veya US... etiketlerle kullanılır.

**KENDİNDEN YAPIŞKANLI OLMAYAN PANO ETİKETLERİ**

Sip No.	Tip	Renk	Yazı Alanı [mm]	Etiket/Tabaka	Ambalaj (adet)	Fiyat ₺/Tabaka
0828775	US-EMP (27x8)	Beyaz	27x8	51	10	25,65
0828844	US-EMP (27x8) YE	Sarı	27x8	51	10	25,65
0828845	US-EMP (27x8) SR	Gümüş	27x8	51	10	25,65
0828777	US-EMP (27x15)	Beyaz	27x15	27	10	18,78
0828849	US-EMP (27x15) SR	Gümüş	27x15	27	10	18,78
0828778	US-EMP (27x18)	Beyaz	27x18	21	10	15,96
0828850	US-EMP (27x18) YE	Sarı	27x18	21	10	15,96
0828851	US-EMP (27x18) SR	Gümüş	27x18	21	10	15,96
0828779	US-EMP (27x27)	Beyaz	27x27	15	10	15,09
0828852	US-EMP (27x27) YE	Sarı	27x27	15	10	15,09
0828853	US-EMP (27x27) SR	Gümüş	27x27	15	10	15,09
0828780	US-EMP (49x15)	Beyaz	49x15	18	10	14,84
0828854	US-EMP (49x15) YE	Sarı	49x15	18	10	14,84
0828855	US-EMP (49x15) SR	Gümüş	49x15	18	10	14,84
0828781	US-EMP (60x15)	Beyaz	60x15	9	10	12,21
0828856	US-EMP (60x15) YE	Sarı	60x15	9	10	12,21
0828857	US-EMP (60x15) SR	Gümüş	60x15	9	10	12,21
0828782	US-EMP (60x30)	Beyaz	60x30	4	10	7,24
0828858	US-EMP (60x30) YE	Sarı	60x30	4	10	7,24
0828859	US-EMP (60x30) SR	Gümüş	60x30	4	10	7,24

US-EMLP...,US-EMP... etiketler THERMOMARK CARD ile yazdırılır.



UC-EM ve UC-EMP cihaz etiketleri çeşitli üreticilerin kontaktör, termik devre kesici gibi ekipmanlarına uyar. Ekipman üzerindeki orjinal etiket ile aynı yapıya sahip olduğundan yerine iyi oturur, uzun ömürlü bir etiketleme sağlar.

**KENDİNDEN YAPIŞKANLI OLMAYAN ETİKETLER**

Sip No (baskısız)	Tip	Renk	Yazı Alanı [mm]	Etiket / Tabaka	Ambalaj (adet)	Fiyat (baskısız) ₺/Tabaka	Fiyat (baskılı) ₺/Tabaka
0825491	UC-EM (10x8) WH	Beyaz	10 x 8	20	10	11,17	13,96
0825495	UC-EM (17,5x7,5) WH	Beyaz	17,5 x 7,5	20	10	11,17	13,96
0825497	UC-EM (18x8) WH	Beyaz	18 x 8	20	10	10,64	13,30
0825499	UC-EM (20x7) WH	Beyaz	20 x 7	20	10	10,64	13,30
0825507	UC-EM (21x8) WH	Beyaz	21 x 8	20	10	10,64	13,30
0825427	UC-EMP (27x8) WH	Beyaz	27 x 8	10	10	9,70	12,13
0825439	UC-EMP (27x15) WH	Beyaz	27 x 15	8	10	8,80	11,00
0825445	UC-EMP (27x18) WH	Beyaz	27 x 18	8	10	9,70	12,13
0825451	UC-EMP (27x27) WH	Beyaz	27 x 27	6	10	9,70	12,13
0825457	UC-EMP (49x15) WH	Beyaz	49 x 15	4	10	5,71	7,14
0822259	UC-EMP (60x15) WH	Beyaz	60 x 15	4	10	5,71	7,14
0822275	UC-EMP (60x30) WH	Beyaz	60 x 30	3	10	5,71	7,14

UC-EM ve UC-EMP... etiketler CMS-P1-PLOTTER ve BLUEMARK ile yazdırılır



Sip No	Tip	Renk	Yazı Alanı [mm]	Etiket / Tabaka	Ambalaj (adet)	Fiyat (baskısız) ₺/Tabaka	Fiyat (baskılı) ₺/Tabaka
0801482	UCT-EM (17,5X7,5)	Beyaz	17,5 x 7,5	24	10	17,25	21,56
0801488	UCT-EM (18X8)	Beyaz	18 x 8	24	10	17,25	21,56
0801489	UCT-EM (21X8)	Beyaz	21 x 8	18	10	17,25	21,56
0801494	UCT-EM (20X7)	Beyaz	20 x 7	24	10	17,25	21,56

UCT-EM... etiketler THERMOMARK CARD ve BLUEMARK ile yazdırılır.





**SIEMENS kontrol üniteleri için cihaz etiketleri**

Sip No	Tip	Renk	Etiket Rulo/adet	Ambalaj (adet)	Fiyat ₺/ Rulo
0800054	EMT (50X26) R YE	Sarı	500	1	652,70
0800053	EMT (50X26) R TQ	Turkuaz	500	1	652,70
0800438	EMT (50/28X13) R YE	Sarı	250	1	770,40
0800050	EMT (50/28X13) R TQ	Turkuaz	250	1	802,50
0800436	EMT (103X17) R YE	Sarı	500	1	642,00
0800041	EMT (103X17) R TQ	Turkuaz	500	1	652,70

**AXIOLINE modülleri için etiketler**



Sip No	Tip	Renk	Etiket Rulo/adet	Ambalaj (adet)	Fiyat ₺/ Rulo
801603	EMT (35X28)R YE	Sarı	500	1	690,00

EMT... etiketler THERMOMARK S1. ve THERMOMARK ROLL ile yazılır



PML-W100

**İKAZ ETİKETLERİ**



Sip No	Tip	Renk	Etiket Rulo/adet	Ambalaj (adet)	Fiyat ₺/ Rulo
0830430	PML-W100 (50X50)R	Sarı / Siyah	1000	1	460,00
0830431	PML-W100 (100X100)R	Sarı / Siyah	500	1	600,00
0830453	PML-W200 (100X100)R	Sarı / Siyah	500	1	715,00

Bu etiketler üçgen şeklindedir. THERMOMARK S... ve THERMOMARK ROLL ile yazılır. PML-W200... tiplerinde üçgen etiketin altında bir de dikdörtgen yazı alanı mevcuttur.



PML-W 101...

**İKAZ ETİKETLERİ**

Sip No	Tip	Renk	Etiket Adet/Tabaka	Ambalaj (adet)	Fiyat ₺/ Tabaka
0830434	PML-W101 (50X50)	Sarı / Siyah	9	5	23,00
0830435	PML-W101 (100X100)	Sarı / Siyah	9	5	42,00

Bu etiketler üçgen şeklinde ve baskılıdır. Üzerinde yüksek gerilim simgesi vardır.



ESL... etiketler kendinden yapışkanlı değildir. Grup etiket taşıyıcılarla birlikte kullanılırlar. Herhangi bir A4 lazer yazıcı ile yazdırılabilirler

**DiĞER ETİKETLER**

Sip No	Tip	Renk	Etiket Ebadı	Etiket Sayfa/Şerit	Ambalaj (adet)	Fiyat ₺/ Sayfa veya Şerit
0808231	ESL 24x4	Beyaz	24x4	488	10	20,62
0808105	ESL 26x6	Beyaz	26x6	266	10	21,66
0808257	ESL 29x8	Beyaz	29x8	174	10	19,95
0808095	ESL 40x17	Beyaz	40x17	56	10	19,95
0808244	ESL 44x7	Beyaz	44x7	136	10	19,00
5031171	SS-ZB	Beyaz	20x8	5	50	2,07

ESL etiketler lazer yazıcıyla, SS-ZB PLOTTER ile yazılır

## CLIP PROJECT YAZILIMI İLE EPLAN P8'DEKİ ETİKETLEME VERİLERİNİ KOLAYCA YAZDIRIN

Clip Project kullanarak Eplan P8 projenizdeki etiketleme bilgilerini tek tuşla yazdırabilirsiniz. Bu sayede etiketleme için harcadığınız zamanı ciddi ölçüde azaltabilir ve insan kaynaklı hataları ortadan kaldıracaktır. Ayrıca Clip Project ile klemenslerin aksesuarları ile birlikte projeye uygun şekilde otomatik olarak seçilmesini sağlayabilirsiniz.

Bu özellikleri kullanmak için Eplan P8 kullandığınız bilgisayara Clip Project yüklemeniz yeterlidir. Araya ilişkin kısayol tuşları Eplan P8 menüsünde kendiliğinden belircektir.

## ÖZEL BASKILI ETİKETLERİNİZİ TASARLAYIN VE TEK TUŞLA SİPARİŞ VERİN



Unicard formatındaki (ismi UC-... veya UCT-... ile başlayan) tüm etiketler üzerine arzu ettiğiniz baskıyı yaptırabilirsiniz. Bu hizmeti hem İstanbul ofisimizden hem de bazı bayilerimizden hızlı bir şekilde alabilirsiniz.

Bu sayede:

- Etiketlemede sayılarla sınırlanmazsınız, sembol ve harfler de kullanabilirsiniz
- Yalnızca ihtiyacınız olan etiketi yazdırırsınız, kullanmayacağınız etikete para ödemezsiniz
- Sadece klemens değil, kablo, pano ve cihaz etiketlerini de baskılı olarak alabilirsiniz
- Yazı tipini, yönünü, büyüklüğünü ve yerleşimini belirleyebilirsiniz
- Etiket baskısı BLUEMARK yazıcı ile yapıldığından etiketlemeniz yüksek kaliteli ve uzun ömürlü olur

**Baskılı etiket siparişi vermek için:**

**\* Clip Project marking yazılımında hazırladığınız etiket dosyasını bize gönderin:**

Clip Project'i bilgisayarınıza kurun ve yapacağınız baskıyı tasarlayın. Kaydettiğiniz dosyayı satış temsilcinize veya satış destek bölümümüze mail atın. Mailinizde etiket rengini ve kopya sayısını belirtmeyi unutmayın.

**\* Ya da Excel dosyanızı gönderin:**

Baskı bilgilerini excel dosyası olarak satış temsilcinize veya satış destek bölümümüze gönderin (dosyayı ilk sütununda etiket metni, ikinci sütunda tekrar sayısı olacak şekilde hazırlayın).

## CLIP PROJECT PROGRAMINI BİLGİSAYARINIZA İNDİRİN



Clip Project Advanced web sitemizden indirilebilen ücretsiz Türkçe bir yazılımdır. Bilgisayarınıza şu şekilde yükleyebilirsiniz: [www.phoenixcontact.com.tr](http://www.phoenixcontact.com.tr) adresinden "İndirme Merkezi" linkine tıklayın. Açılan pencerede "5146040" yazın. "Demo software" başlığı altındaki dosyayı indirerek kurun. Yazılımın lisansını internetten kendiniz alabilirsiniz. Program ilk kullanımda sizi ilgili web sitesine yönlendirecektir. Lisans almak ücretsizdir.

Fiyat listesi etiket çeşitlerimizden tümünü içermemektedir. Tüm etiket çeşitlerimizi görmek için online ürün kataloğundan arama yapabilir veya bize ulaşarak Türkçe CLIPLINE 2 kataloğumuzu isteyebilirsiniz.

*Konuya ilişkin sorularınız için bizi arayabilirsiniz.*

## MARKALAMA CİHAZLARI VE AKSESUARLARI



BLUEMARK CLED

### BLUEMARK VE AKSESUARLARI

Sip No	Tip	Açıklama	Ambalaj (adet)	Fiyat ₺/ Adet
5147999	BLUEMARK CLED	Yüksek baskı dayanımlı etiket yazıcısı	1	Sorunuz
0514662	BLUEMARK CLED FLUID-CARTRIDGE	Mürekkep ve temizleme kartuşu	1	695,50
5147421	BLUEMARK FLUID-CARTRIDGE	Mürekkep ve temizleme kartuşu	1	730,00



CMS-P1-PLOTTER

### CMS-P1-PLOTTER VE AKSESUARLARI

Sip No	Tip	Açıklama	Ambalaj (adet)	Fiyat ₺/ Adet
5144615	CMS-P1-PLOTTER	Plotter	1	Sorunuz
0815211	P-PEN	Elle markalama için kalem, P-PEN ADAPTER yardımıyla plotter kalem olarak da kullanılabilir	1	50,76
0815224	P-PEN ADAPTER	P-PEN'i plotter ile birlikte kullanmak için adaptör	1	139,10
5067815	CMS-PEN 0,25	Kartuşu değişebilen plotter kalem, 0,25 mm	1	381,50
5067828	CMS-PEN 0,35	Kartuşu değişebilen plotter kalem, 0,35 mm	1	381,50
5067831	CMS-PEN 0,50	Kartuşu değişebilen plotter kalem, 0,5 mm	1	381,50
5146686	CMS-DISPOSABLE-PEN 0,35 TR	Tek kullanımlık plotter kalem, 0,35 mm	1	188,57
5146684	CMS-INK-TR-C5	5x1 ml mürekkep kartuşu	1	67,58
5146751	CMS-R-SET-TR	Kalem temizleme seti	1	141,70
5146752	CMS-R-FLUID-TR-C2	2x10 ml temizleme sıvısı kartuşu ve 2x yedek kapak	1	87,20



P-PEN ve P-PEN ADAPTER



CMS-PEN...

### GRAVÜR ÜNİTESİ VE AKSESUARLARI



P1 ENGRAVING UNIT

Sip No	Tip	Açıklama	Ambalaj (adet)	Fiyat ₺/ Adet
5145546	P1 ENGRAVING UNIT	CMS-P1-PLOTTER için gravür ünitesi	1	Sorunuz
5145478	P1 GRAVER 0.2	Gravür ucu, 0,2 mm	1	162,00
5145481	P1 GRAVER 0.3	Gravür ucu, 0,3 mm	1	162,00
5145494	P1 GRAVER 0.4	Gravür ucu, 0,4 mm	1	162,00
5145504	P1 GRAVER 0.5	Gravür ucu, 0,5 mm	1	162,00
5145517	P1 GRAVER 0.7	Gravür ucu, 0,7 mm	1	162,00
5145520	P1 GRAVER 1.0	Gravür ucu, 1,2 mm	1	162,00
5145533	P1 GRAVER SET	Gravür ucu takımı, tüm uç tiplerinden birer ad içerir	1	918,00
5145711	CMS-P1-M/GPE ENGRAVING	GPE... için magazin	1	599,50
5144819	CMS-P1-PAD	A4 etiketler için magazin	1	675,80

### TERMAL YAZICILAR VE AKSESUARLARI



Sip No	Tip	Açıklama	Ambalaj (adet)	Fiyat ₺/ Adet
5146477	THERMOMARK ROLL	Termal yazıcı		Sorunuz
5146464	THERMOMARK CARD	Termal yazıcı		Sorunuz
0801371	THERMOMARK RIBBON-110 TC	Thermomark card mürekkep şeridi, siyah		444,05
5145384	THERMOMARK RIBBON 110	Thermomark roll mürekkep şeridi, siyah		450,47
0801358	THERMOMARK RIBBON 110 WMSU	Daralan makaron mürekkep şeridi, siyah		791,80

### DİĞER

Sip No	Tip	Açıklama	Ambalaj (adet)	Fiyat ₺/ Adet
1051993	B-STIFT	Elle markalama için kalem	1	24,35



SİP.NO.	TİP	AÇIKLAMA	AMBALAJ (Ad.)	BİRİM FİYAT (₺/Ad.)
<b>ELEKTRONİKÇİLER İÇİN EL ALETLERİ</b>				
1212489	MICROFOX-SB	Yan keski	1	97,00
1212491	MICROFOX-P	Kargaburun	1	86,00
1212492	MICROFOX-PC	Kargaburun, 45 derece açılı	1	91,00



**KABLO KESKİLERİ**



1212128	CUTFOX 12	Maksimum 12 mm çapında (35 mm <sup>2</sup> ) kablolar için	1	130,00
1212129	CUTFOX 18	Açılı, maksimum 18 mm çapında (50 mm <sup>2</sup> ) kablolar için	1	207,00
1212132	CUTFOX 45	Maksimum 45 mm çapında (300 mm <sup>2</sup> ) kablolar için	1	1357,00
1212133	CUTFOX 52	Maksimum 52 mm çapında (300 mm <sup>2</sup> ) kablolar için	1	1809,00

**KABLO SOYMA VE SİYIRMA ALETLERİ**



WIREFOX D-11

1212368	WIREFOX 2,5	Soyma (0,08-2,5 mm <sup>2</sup> ), kesme (6/2,5 mm <sup>2</sup> çok/tek telli)	1	191,00
1204384	QUICK WIREFOX 6	Soyma (0,08-6 mm <sup>2</sup> ), kesme (6/4 mm <sup>2</sup> çok/tek telli)	1	235,00
1212150	WIREFOX 10	Soyma (0,2-10 mm <sup>2</sup> ), kesme (10/1,5 mm <sup>2</sup> çok/tek telli)	1	324,00
1212160	WIREFOX-D 11	Soyma (Ø 2,5-11 mm), maks izolasyon kalınlığı 1 mm	1	130,00
1212162	WIREFOX-D 13	Soyma (Ø 8-13 mm) montaj kablolarını soyamak için	1	106,00
1212173	WIREFOX-D 16	Soyma (Ø 4-16 mm), özellikle fiber optik kablolar için	1	55,00
1212161	WIREFOX-D 40	Soyma (Ø 4,5-40 mm), maks izolasyon kalınlığı 4,5 mm	1	182,00
1212528	WIREFOX-MP VDE	Soyma (Ø 8-13 mm), çok işlevli kablo soyma-kesme aleti	1	174,00



WIREFOX 2,5



WIREFOX D13



WIREFOX 10



WIREFOX - D 40 ve uygulaması



**SIKMA PENSELERİ**



CRIMPFOX 6

1212034	CRIMPFOX 6	Yüksük sıkma, yandan girişli, trapez, 0,25-6 mm <sup>2</sup>	1	517,00
1212037	CRIMPFOX 6T	Yüksük sıkma, yandan girişli, trapez, 0,25-6 mm <sup>2</sup>	1	556,00
1212038	CRIMPFOX 6T-F	Yüksük sıkma, trapez, önden girişli, trapez, 0,25-6 mm <sup>2</sup>	1	556,00
1212046	CRIMPFOX 6H	Yüksük sıkma, yandan girişli, altıgen, 0,14-6 mm <sup>2</sup>	1	685,00
1212045	CRIMPFOX 10S	Yüksük sıkma, yandan girişli, kare, 0,14-10 mm <sup>2</sup>	1	685,00
<b>Yeni</b> 1212686	CRIMPFOX 16-N	Yüksük sıkma, yandan girişli, trapez, 0,14-16 mm <sup>2</sup>	1	678,00
<b>Yeni</b> 1212690	CRIMPFOX-WF 6-N/DIE	CRIMPFOX...6-N için soyma aparatı, 6 mm <sup>2</sup> 'ye kadar	1	100,00
1212039	CRIMPFOX 25R	Yüksük sıkma, yandan girişli, 10-25 mm <sup>2</sup>	1	685,00
1212041	CRIMPFOX 50R	Yüksük sıkma, yandan girişli, 35-50 mm <sup>2</sup>	1	711,00
1212053	CRIMPFOX-RCI 2,5	İzoleli kablo pabucu sıkma, yandan girişli, 0,75-2,5 mm <sup>2</sup>	1	582,00
1212057	CRIMPFOX-RCI 6	İzoleli kablo pabucu sıkma pensesi, yandan girişli, 0,75-6 mm <sup>2</sup>	1	634,00
<b>Yeni</b> 1212688	CRIMPFOX-RC 16-N	İzoleli kablo pabucu sıkma pensesi, yandan girişli, 0,5-6 mm <sup>2</sup>	1	650,00
1212063	CRIMPFOX-RC 2,5	SKP kablo pabucu sıkma, yandan girişli, 0,75-2,5 mm <sup>2</sup>	1	569,00
1212061	CRIMPFOX-RC 10	SKP kablo pabucu sıkma, yandan girişli, 4-10 mm <sup>2</sup>	1	615,00
1212065	CRIMPFOX-RC 25	SKP kablo pabucu sıkma, yandan girişli, 10-25 mm <sup>2</sup>	1	840,00



CRIMPFOX 6T



CRIMPFOX 16-N ve CRIMPFOX-WF 6-N/DIE



CRIMPFOX 6S-F



CRIMPFOX 6T-F



CRIMPFOX 6H



CRIMPFOX 10S



CRIMPFOX 25R



CRIMPFOX RCI 2,5



CRIMPFOX RCI 6



CRIMPFOX RC 25



CRIMPFOX RC 10

SİP.NO.	TİP	AÇIKLAMA	AMBALAJ (Ad.)	BİRİM FİYAT (₺/Ad.)
<b>ÇOK AMAÇLI SIKMA PENSELERİ</b>				
1212340	CRIMPFOX-C50	Sıkma pensesi (maksimum 50 mm <sup>2</sup> ), çene hariç	1	2.585,00
1212318	CRIMPFOX-C120	Sıkma pensesi (maksimum 120 mm <sup>2</sup> ), çene hariç	1	3.618,00
1212343	CRIMPFOX-C50 RC 35/M-DIE	CRIMPFOX-C50 çenesi, üst parça, pabuç için, 6-35 mm <sup>2</sup>	1	220,00
1212345	CRIMPFOX-C50 RC 35/F-DIE	CRIMPFOX-C50 çenesi, alt parça, pabuç için, 35 mm <sup>2</sup>	1	149,00
1212342	CRIMPFOX-C50 RCT 50-1/DIE	CRIMPFOX-C50 çene çifti, bakır pabuç için, 50 mm <sup>2</sup>	1	298,00
1212335	CRIMPFOX-C120 AI 70/M-DIE	CRIMPFOX-C120 çenesi, üst parça, yüksük için, 70 mm <sup>2</sup>	1	258,00
1212338	CRIMPFOX-C120 AI 70/F-DIE	CRIMPFOX-C120 çenesi, alt parça, yüksük için, 70 mm <sup>2</sup>	1	247,00
1212336	CRIMPFOX-C120 AI 95/M-DIE	CRIMPFOX-C120 çenesi, üst parça, yüksük için, 95 mm <sup>2</sup>	1	259,00
1212339	CRIMPFOX-C120 AI 95/F-DIE	CRIMPFOX-C120 çenesi, alt parça, yüksük için, 95 mm <sup>2</sup>	1	247,00
1212334	CRIMPFOX-C120 RC 70/F-DIE	CRIMPFOX-C120 çenesi, alt parça, pabuç için, 10,70 mm <sup>2</sup>	1	247,00
1212331	CRIMPFOX-C120 RC 70/M-DIE	CRIMPFOX-C120 çenesi, üst parça, pabuç için, 6-70 mm <sup>2</sup>	1	233,00
1212323	CRIMPFOX-C120 RCT 120-1/DIE	CRIMPFOX-C120 çene çifti, bakır pabuç için, 120 mm <sup>2</sup>	1	298,00
1212072	CRIMPFOX-M	Çok amaçlı sıkma pensesi, çene hariç	1	259,00
1212091	CRIMPFOX-M RJ11/DIE	Ekranız RJ 11 konnektörler için çene, CRIMPFOX-M'e uygun	1	127,00
1212090	CRIMPFOX-M RJ45/DIE	Ekranız RJ 45 konnektörler için çene, CRIMPFOX-M'e uygun	1	127,00



CRIMPFOX-C50 ve CRIMPFOX-C120

## VDE ONAYLI (1000 V AC/1500 V DC) İZOLELİ EL ALETLERİ

1212126	CUTFOX 16 VDE	VDE onaylı emniyet kablo keski, maks. Ø16 mm kablo için	1	143,00
1212127	CUTFOX 25 VDE	VDE onaylı emniyet kablo keski, maks. Ø25 mm kablo için	1	207,00
1212206	CUTFOX-SP VDE	VDE onaylı yankeski, sertleştirilmiş bıçaklı	1	143,00
1212207	CUTFOX-S VDE	VDE onaylı yankeski, sertleştirilmiş bıçaklı	1	91,00
1212202	UNIFOX-C VDE	VDE onaylı kombine pense	1	91,00
1212203	UNIFOX-CE VDE	VDE onaylı kombine pense, açılı	1	130,00
1212363	UNIFOX-F VDE	VDE onaylı uzun çeneli pense, düz uçlu	1	84,00
1212204	UNIFOX-P VDE	VDE onaylı keskili kargaburun	1	91,00
1212205	UNIFOX-PC VDE	VDE onaylı keskili kargaburun, ucu 45 derece açılı	1	98,00
1212529	UNIFOX-PE VDE	VDE onaylı keskili kargaburun, kavisli ve açılı	1	127,00



UNIFOX-CE VDE Pense, M6-M10 anahtar ve keski görevi de görür

## SCREWFOX ŞARJLI TORNAVİDA

1212530	SF-ASD 21 SET 230 V	Şarjlı tornavida seti, 2 adet akü ve şarj cihazı ile	1	2.247,00
1212590	SF-UBH	Uç adaptörü	1	86,00



## BOŞ ALET ÇANTALARI

1212500	TOOL-BAG EMPTY	Laptop ve evrak bölmeli omuz çantası	1	312,00
1212499	TOOL-CARRIER EMPTY	Omuz çantası	1	124,00
1212502	TOOL-BELTPOUCH EMPTY	Bel çantası	1	80,00
1212423	TOOL-KIT STANDARD EMPTY	El çantası	1	68,00



TOOL-KIT STANDARD



TOOL-BELTPOUCH



TOOL-CARRIER



TOOL-BAG

SİP.NO.	TİP	AÇIKLAMA	AMBALAJ (Ad.)	BİRİM FİYAT (₺/Ad.)
<b>KABLO KANALI VE RAY KESME ALETLERİ</b>				
1207569	PPS CD M	Kablo kanalı kesme aleti	1	3.745,00
1207585	PPS BASIC I/M	Ray ve bara kesme aleti	1	5.280,00
1206175	PPS STANDARD M	Ray kesme ve delme aleti	1	7.490,00



PPS CD M

**DiĞER**

1203149	USS 4	Pano anahtarı dört uçlu	1	32,00
1212525	SF-CCK 9	Pano anahtarı, 9 uçlu	1	110,00



USS 4



SF-CCK 9



1



2



1



2



3



4



3

SF-CCK 9 'ün uygun olduğu kilit tipleri

USS 4 'ün uygun olduğu kilit tipleri

**OTOMATİK KABLO İŞLEME MAKİNELERİ**

1206829	CUTFOX 10	Otomatik, programlanabilir, kablo ve makaron kesme makinası	1	sorunuz
1212149	WF 1000	Otomatik kablo soyma makinası	1	sorunuz
1208348	CF 500-230 V	Otomatik yüksük ve pabuç sıkma makinası	1	sorunuz
1205477	CF 3000-2,5	Kabloyu kendisi soyan, otomatik yüksükleme makinası	1	sorunuz



ZAP...T



CUTFOX 10



WF 1000



CF 500



CF 3000-2,5

**KABLO YÜKSÜKLERİ**

₺/100Ad.

3201123	AI 0,5-8 OG	0,5 mm <sup>2</sup> kesit, 8 mm uç uzunluğu, turuncu	100	3,56
3201110	AI 0,75-8 WH	0,75 mm <sup>2</sup> kesit, 8 mm uç uzunluğu, beyaz	100	3,56
3200027	AI 0,75- 8 BU	0,75 mm <sup>2</sup> kesit, 8 mm uç uzunluğu, mavi	100	3,56
3201097	AI 1-8 YE	1 mm <sup>2</sup> kesit, 8 mm uç uzunluğu, sarı	100	3,56
3200030	AI 1-8 RD	1 mm <sup>2</sup> kesit, 8 mm uç uzunluğu, kırmızı	100	3,56
3201136	AI 1,5-8 RD	1,5 mm <sup>2</sup> kesit, 8 mm uç uzunluğu, kırmızı	100	3,56
3200043	AI 1,5-8 BK	1,5 mm <sup>2</sup> kesit, 8 mm uç uzunluğu, siyah	100	3,56
3200522	AI 2,5-8 BU	2,5 mm <sup>2</sup> kesit, 8 mm uç uzunluğu, mavi	100	4,27
3200072	AI 2,5-18 GY	2,5 mm <sup>2</sup> kesit, 18 mm uç uzunluğu, gri	100	10,17
3200535	AI 4-10 GY	4 mm <sup>2</sup> kesit, 10 mm uç uzunluğu, gri	100	6,81
3201107	AI 6-12 BK	6 mm <sup>2</sup> kesit, 12 mm uç uzunluğu, siyah	100	10,67
3201068	AI 10-12 IV	10 mm <sup>2</sup> kesit, 12 mm uç uzunluğu, fildişi	100	11,69
3201152	AI 16-12 GN	16 mm <sup>2</sup> kesit, 12 mm uç uzunluğu, yeşil	100	16,26
3200933	AI-TWIN 2X 0,5-8 WH	2x0,5 mm <sup>2</sup> kesit, 8 mm uç uzunluğu, ikiz, beyaz	100	8,03
3200807	AI-TWIN 2X 0,75- 8 GY	2x0,75 mm <sup>2</sup> kesit, 8 mm uç uzunluğu, ikiz, gri	100	8,03
3200988	AI-TWIN 2X 1-10 RD	2x1 mm <sup>2</sup> kesit, 10 mm uç uzunluğu, ikiz, kırmızı	100	10,88
3200991	AI-TWIN 2X 1,5-12 BK	2x1,5 mm <sup>2</sup> kesit, 12 mm uç uzunluğu, ikiz, siyah	100	10,88
3200836	AI-TWIN 2X 2,5-10 BU	2x2,5 mm <sup>2</sup> kesit, 10 mm uç uzunluğu, ikiz, mavi	100	9,56
3201000	AI-TWIN 2X 4-12 GY	2x4 mm <sup>2</sup> kesit, 12 mm uç uzunluğu, ikiz, gri	100	24,40
3201013	AI-TWIN 2X 6-14 YE	2x6 mm <sup>2</sup> kesit, 14 mm uç uzunluğu, ikiz, sarı	100	28,46
3201026	AI-TWIN 2X10-14 RD	2x10 mm <sup>2</sup> kesit, 14 mm uç uzunluğu, ikiz, kırmızı	100	36,59



AI...



SİP.NO.	TİP	RENK	BOYUT Taban x yükseklik (mm)	AMBALAJ (Ad.)	BİRİM FİYAT (₺/mt.)
---------	-----	------	---------------------------------	------------------	------------------------

**Yeni**

**KABLO KANALLARI VE AKSESUARLARI**

**KANALLAR**

3240187	CD 25X25	Gri	25X25	25	6,10
3240188	CD 25X40	Gri	25X40	24	6,50
3240191	CD 25X60	Gri	25X60	15	9,00
3240189	CD 40X40	Gri	40X40	25	8,00
3240192	CD 40X60	Gri	40X60	20	11,00
3240198	CD 40X80	Gri	40X80	10	14,50
3240190	CD 60X40	Gri	60X40	20	11,50
3240193	CD 60X60	Gri	60X60	12	13,00
3240199	CD 60X80	Gri	60X80	10	18,00
3240194	CD 80X60	Gri	80X60	10	19,00
3240200	CD 80X80	Gri	80X80	6	20,00
3240195	CD 100X60	Gri	100X60	8	21,00
3240201	CD 100X80	Gri	100X80	6	27,00
3240196	CD 120X60	Gri	120X60	6	27,00

Tüm kanalların uzunluğu 2 metredir ve kapağı ile beraber tedarik edilmektedir.  
Mavi ve beyaz renkleri ve halojen içermeyen versiyonları da mevcuttur. Bilgi için lütfen bizi arayınız.

**KANAL KAPAKLARI**

**Açıklama**

3240285	CD COVER 25	25 mm genişliğinde kanallar için kapak	14	2,30
3240286	CD COVER 40	40 mm genişliğinde kanallar için kapak	14	3,33
3240287	CD COVER 60	60 mm genişliğinde kanallar için kapak	10	5,23
3240288	CD COVER 80	80 mm genişliğinde kanallar için kapak	10	8,17
3240289	CD COVER 100	100 mm genişliğinde kanallar için kapak	6	11,64
3240290	CD COVER 120	120 mm genişliğinde kanallar için kapak	6	13,40

Tüm kapakların uzunluğu 2 metredir.

**AKSESUARLAR**

**Açıklama**

3240284	CD WR	40, 60, 80, 100 mm genişliğinde kanallar için kablo tutucu	10	1,74
3240498	RVT-PA 4	Plastik perçin 4 mm çap, 1,5 - 6 mm malzeme kalınlığı için	100	0,21
3240499	RVT-PA 6	Plastik perçin 6 mm çap, 2 - 8 mm malzeme kalınlığı için	100	0,30
1212474	CUTFOX-CD	Kanal kesme makası	1	220,00
1212478	UNIFOX-RVT P 4	Plastik perçin çakma aleti, RVT-PA 4 için	1	220,00
1212509	UNIFOX-RVT P 6	Plastik perçin çakma aleti, RVT-PA 6 için	1	220,00



CD... kanal ve CUTFOX-CD kanal kesme aleti



RVT-PA... perçin ve UNIFOX-RVT P... perçinleme aleti

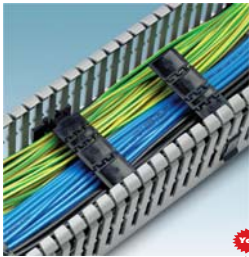

CD WR

**Yeni**

**KABLO BAĞLARI VE YAPIŞKANLI KROŞELER**

**PLASTİK KABLO BAĞLARI**

SİP.NO.	TİP	Renk	Genişlik x uzunluk (mm)	AMBALAJ (Ad.)	BİRİM FİYAT (₺/100 Ad.)
3240732	WT-HF 2,5X98	Transparan	2,5X98	100	2,10
3240736	WT-HF 2,6X160	Transparan	2,6X160	100	4,20
3240740	WT-HF 2,6X200	Transparan	2,6X200	100	5,20
3240744	WT-HF 3,6X140	Transparan	3,6X140	100	4,60
3240748	WT-HF 3,6X200	Transparan	3,6X200	100	5,80
3240752	WT-HF 3,6X290	Transparan	3,6X290	100	9,40
3240760	WT-HF 4,5X200	Transparan	4,5X200	100	8,40
3240768	WT-HF 4,5X360	Transparan	4,5X360	100	15,00
3240774	WT-HF 7,8X365	Transparan	7,8X365	100	31,00

Kablo bağlarının farklı ölçüleri ve siyah renkte olanları mevcuttur.  
Ayrıca yüksek sıcaklıkta, outdoor uygulamalarında ve gıda endüstrisinde kullanıma uygun özel tipler de mevcuttur.

**PASLANMAZ ÇELİK KABLO BAĞLARI**

SİP.NO.	TİP	Genişlik x uzunluk (mm)	AMBALAJ (Ad.)	BİRİM FİYAT (₺/ Ad.)
3240807	WT-STEEL S 4,6X150	4,6X150	100	4,36
3240808	WT-STEEL S 4,6X201	4,6X201	100	4,74
3240810	WT-STEEL S 4,6X360	4,6X360	100	5,50



Kablo bağları



WT-STEEL... ve UNIFOX-CT M 7,9



UNIFOX-CT 4,8

**KABLO BAĞI GERME ALETLERİ**

1212475	UNIFOX-CT 4,8	2,2 - 4,8 mm genişliklerinde plastik kablo bağları için, malzeme kalınlığı 1,6 mm'ye kadar	1	90,00
1212610	UNIFOX-CT M 7,9	7,9 mm'ye kadar genişlikte çelik kablo bağları için, malzeme kalınlığı 0,3 mm'ye kadar	1	390,00

Cihaz Bağlantı Elemanları  
ve Elektronik Boş Kutular

# COMBICON

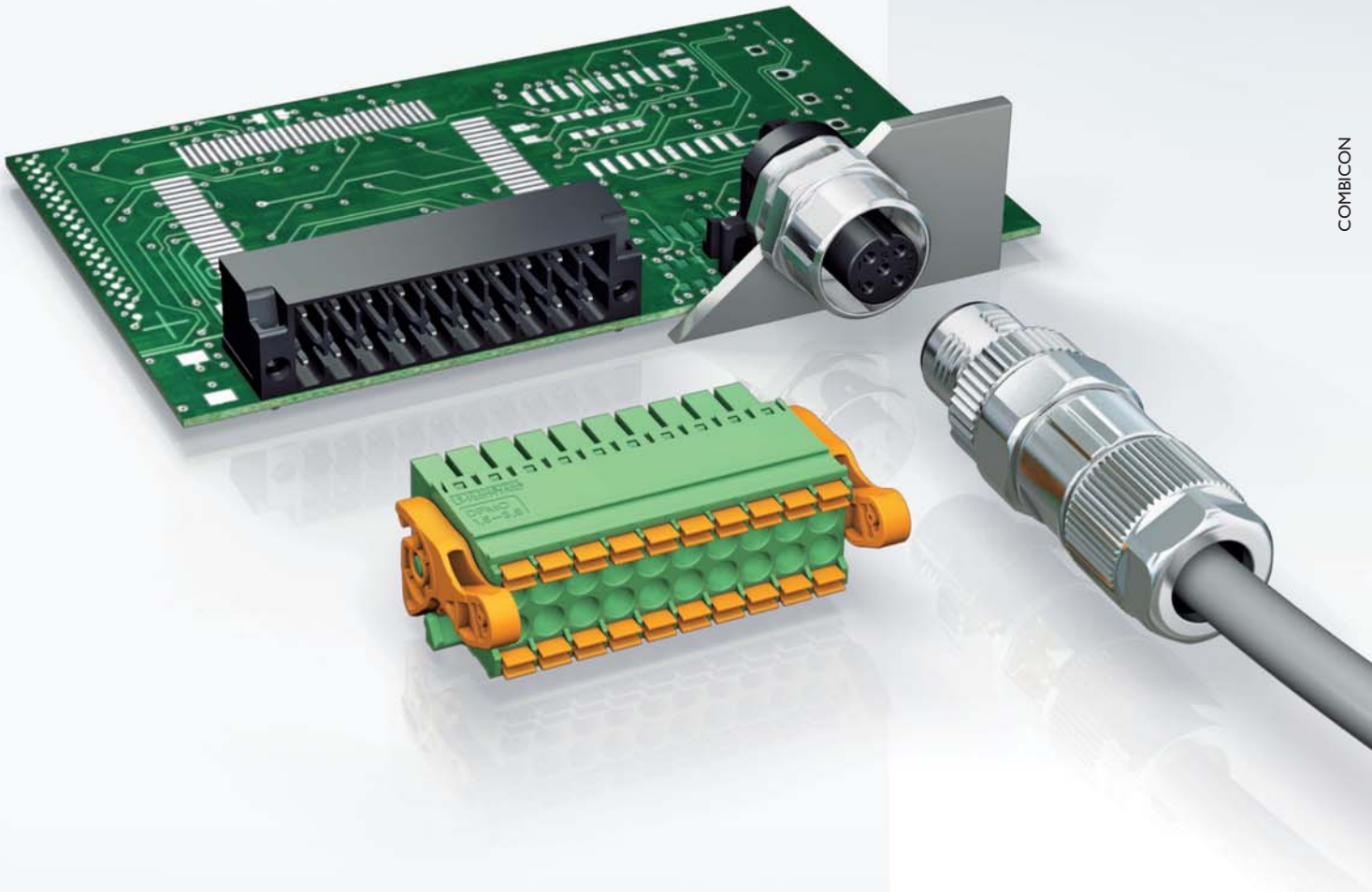

# Bağlantı kolaylığı

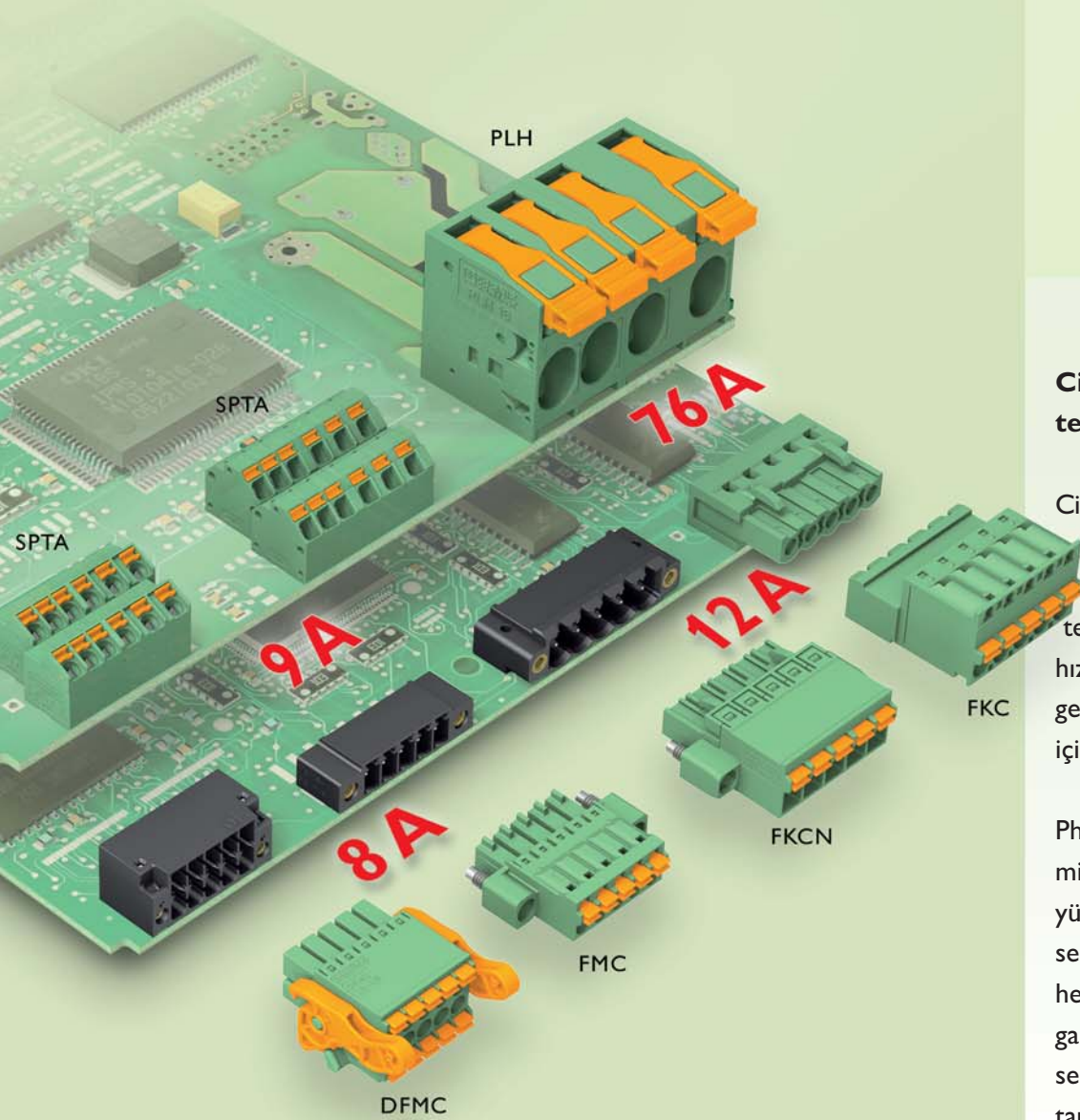

## Cihaz bağlantısında Push-In teknolojisi

Cihaz bağlantısında Phoenix Contact'ın Push-In teknolojisine güvenin. Yüksüklü çok telli kabloların ve tek telli kabloların bağlantısı kolay, hızlı ve alet kullanmadan gerçekleştirilir. Kabloyu çıkartmak için turuncu düğmeye bastırın.

Phoenix Contact, çift sıra DFMC minyatür geçmeli konnektöründen yüksek akım PCB klemens PLH serisine kadar PCB bağlantınız için her zaman doğru çözüm sunar. Ürün gamı yay bağlantılı ME ve ME-MAX serisi elektronik boş kutularla tamamlanır.

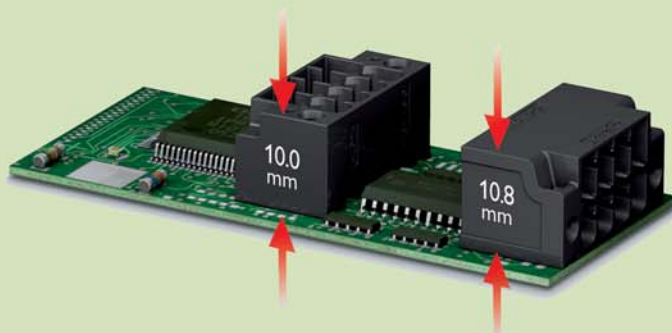



# İçindekiler

## COMBICON

### BASKILI DEVRE KLEMENSLERİ

Sabit bağlantılı çözümler

COMBICON control



60

### BASKILI DEVRE VE LED KLEMENSLERİ

Sabit bağlantılı çözümler ve LED sistemleri için çözümler

COMBICON control



61

### BASKILI DEVRE KONNEKTÖRLERİ

Geçmeli bağlantı çözümleri

COMBICON I/O



62

### COMBICON POWER

Güç elektroniği için PCB klemensleri ve konnektörleri

COMBICON power

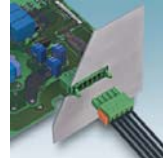

70

### PANEL GEÇİŞ KLEMENSLERİ



72

### COMBICON COMPACT

Bina haberleşme sistemleri ve telekomünikasyon için PCB klemensleri ve konnektörleri

COMBICON compact



72

### COMBICON HOUSING

Endüstriyel elektronik ve yarı endüstriyel uygulamalar için elektronik boş kutular

COMBICON housing



73

### COMBICON AKSESUARLAR

COMBICON



74

SİP.NO. TİP AÇIKLAMA AMBALAJ (Ad.) BİRİM FİYAT (₺/Ad.)

## MİKRO PCB KLEMENSİ PİN ARALIĞI 2,54 mm



MPT 0,5/...-2,54

1725656	MPT 0,5/ 2-2,54	2 kutuplu	0,14-0,5 mm <sup>2</sup>	6A - 160V	50	1,05
1725669	MPT 0,5/ 3-2,54	3 kutuplu	0,14-0,5 mm <sup>2</sup>	6A - 160V	50	1,57
1725672	MPT 0,5/ 4-2,54	4 kutuplu	0,14-0,5 mm <sup>2</sup>	6A - 160V	50	2,10

Maksimum kutup sayısı 12'dir

## \*MK\*\* SERİSİ PİN ARALIĞI: 3,81 - 5,08 - 7,62 mm



MKDSN 1,5...

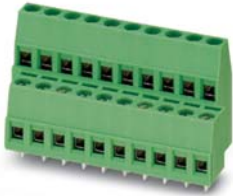

MKKDS 1,5/...

1727010	MKDS 1/ 2-3,81	2 kutuplu,	0,14-1 mm <sup>2</sup> ,	10A - 200V	50	1,05
1727023	MKDS 1/ 3-3,81	3 kutuplu,	0,14-1 mm <sup>2</sup> ,	10A - 200V	50	1,57
1727036	MKDS 1/ 4-3,81	4 kutuplu,	0,14-1 mm <sup>2</sup> ,	10A - 200V	50	2,10
1727049	MKDS 1/ 5-3,81	5 kutuplu,	0,14-1 mm <sup>2</sup> ,	10A - 200V	50	2,62
1729128	MKDSN 1,5/ 2-5,08	2 kutuplu,	0,14-1,5 mm <sup>2</sup> ,	13,5A - 400V	50	0,79
1729131	MKDSN 1,5/ 3-5,08	3 kutuplu,	0,14-1,5 mm <sup>2</sup> ,	13,5A - 400V	50	1,17
1726040	MKKDSN 1,5/ 2-5,08	2 kutuplu,	0,14-1,5 mm <sup>2</sup> ,	13,5A - 400V, çift katlı	50	1,92
1726066	MKKDSN 1,5/ 3-5,08	3 kutuplu,	0,14-1,5 mm <sup>2</sup> ,	13,5A - 400V, çift katlı	50	2,88
1715721	MKDS 1,5/ 2-5,08	2 kutuplu,	0,14-1,5 mm <sup>2</sup> ,	17,5A - 400V	50	1,00
1715734	MKDS 1,5/ 3-5,08	3 kutuplu,	0,14-1,5 mm <sup>2</sup> ,	17,5A - 400V	50	1,50
1725038	MKKDS 1,5/ 2-5,08	2 kutuplu,	0,14-1,5 mm <sup>2</sup> ,	17,5A - 320V, çift katlı	50	2,35
1725041	MKKDS 1,5/ 3-5,08	3 kutuplu,	0,14-1,5 mm <sup>2</sup> ,	17,5A - 320V, çift katlı	50	3,52
1711725	MKDS 3/ 2-5,08	2 kutuplu,	0,2-2,5 mm <sup>2</sup> ,	24A - 400V	50	1,14
1711738	MKDS 3/ 3-5,08	3 kutuplu,	0,2-2,5 mm <sup>2</sup> ,	24A - 400V	50	1,71
1721728	MKKDS 3/ 2-5,08	2 kutuplu,	0,2-2,5 mm <sup>2</sup> ,	22A - 320V, çift katlı	50	2,99
1721731	MKKDS 3/ 3-5,08	3 kutuplu,	0,2-2,5 mm <sup>2</sup> ,	22A - 320V, çift katlı	50	4,49
1731721	GMKDS 3/ 2-7,62	2 kutuplu,	0,2-2,5 mm <sup>2</sup> ,	24A - 630V	50	1,65
1731734	GMKDS 3/ 3-7,62	3 kutuplu,	0,2-2,5 mm <sup>2</sup> ,	24A - 630V	50	2,48

Farklı çeşitler için lütfen bizi arayınız.

## ZFK\* SERİSİ YAYLI PİN ARALIĞI: 3,81- 5,08 mm



ZFKDS...

1889301	ZFKDS 1,5C-5,0	Tek kutuplu,	0,2-1,5 mm <sup>2</sup> ,	16A - 320V, çift katlı	50	0,96
1889275	ZFKDSA 1,5C-5,0 L	1889301'de sol taraf için sonlandırıcı			50	0,92
1889288	ZFKDSA 1,5C-6,0 R	1889301'de sağ taraf için sonlandırıcı			50	1,22
1904969	ZFKDS 2,5-5,08	Tek kutuplu,	0,2-2,5 mm <sup>2</sup> ,	24A - 320V	50	0,37
1905214	ZFKDS 2,5-5,08-L	1904969'da sol taraf için sonlandırıcı			50	0,37
1905010	ZFKDSA 2,5-6,08-R	1904969'da sağ taraf için sonlandırıcı			50	0,47
1905023	ZFKDS 2,5-5,08	Tek kutuplu,	0,2-2,5 mm <sup>2</sup> ,	17,5A - 320V, çift katlı	50	0,96
1905227	ZFKDSA 2,5-5,08 L	1905023'de sol taraf için sonlandırıcı			50	0,96
1905036	ZFKDSA 2,5-6,08 R	1905023'de sağ taraf için sonlandırıcı			50	1,11
1704415	ZFK3DS 1,5-5,08	Tek kutuplu,	0,2-1,5 mm <sup>2</sup> ,	12A - 320V, üç katlı	50	1,42
1704554	ZFK3DSA 1,5-6,08	1704415 için sonlandırıcı			50	1,57
1869910	ZFK4DS 1,5-5,08	Tek kutuplu,	0,2-1,5 mm <sup>2</sup> ,	12A - 320V, dört katlı	50	3,23
1869923	ZFK4DS 1,5-6,08	1869910 için sonlandırıcı			50	3,42

Farklı çeşitler için lütfen bizi arayınız.

## SPTA\* SERİSİ PT BAĞLANTILI AÇILI - PİN ARALIĞI: 3,81 VE 5,08



SPTA 1,5/...

1751477	SPTA 1,5/ 2-3,81	2 kutuplu,	0,2-1,5 mm <sup>2</sup> ,	9 A - 160V	50	1,02
1751480	SPTA 1,5/ 3-3,81	3 kutuplu,	0,2-1,5 mm <sup>2</sup> ,	9 A - 160V	50	1,50
1751493	SPTA 1,5/ 4-3,81	4 kutuplu,	0,2-1,5 mm <sup>2</sup> ,	9 A - 160V	50	1,98
1751503	SPTA 1,5/ 5-3,81	5 kutuplu,	0,2-1,5 mm <sup>2</sup> ,	9 A - 160V	50	2,46
1751163	SPTA 1,5/ 2-5,08	2 kutuplu,	0,2-1,5 mm <sup>2</sup> ,	9 A - 320V	50	1,02
1744442	SPTA 1,5/ 3-5,08	3 kutuplu,	0,2-1,5 mm <sup>2</sup> ,	9 A - 320V	50	1,50
1751189	SPTA 1,5/ 4-5,08	4 kutuplu,	0,2-1,5 mm <sup>2</sup> ,	9 A - 320V	50	1,98
1751192	SPTA 1,5/ 5-5,08	5 kutuplu,	0,2-1,5 mm <sup>2</sup> ,	9 A - 320V	50	2,46

AYRICA: Daha çok kutup sayısı/3,5-5,0 mm pin aralığı



Vida bağlantılı PCB klemensi



Yay bağlantılı PCB klemensi



SİP.NO. TİP AÇIKLAMA AMBALAJ (Ad.) BİRİM FİYAT (₺/Ad.)

## SPT\* SERİSİ YAY BAĞLANTILI - YATAY/DİKEY - PİN ARALIĞI 3,5 VE 5,0mm

### YATAY - 3,5 mm



SPT 1,5/...-H-3,5

1990737	SPT 1,5/ 2-H-3,5	2 kutuplu,	0,2-1,5 mm <sup>2</sup> ,	17,5 A - 200V	50	0,86
1990740	SPT 1,5/ 3-H-3,5	3 kutuplu,	0,2-1,5 mm <sup>2</sup> ,	17,5 A - 200V	50	1,28
1990753	SPT 1,5/ 4-H-3,5	4 kutuplu,	0,2-1,5 mm <sup>2</sup> ,	17,5 A - 200V	50	1,71
1990766	SPT 1,5/ 5-H-3,5	5 kutuplu,	0,2-1,5 mm <sup>2</sup> ,	17,5 A - 200V	50	2,14

### DİKEY - 3,5 mm



SPT 1,5/...-V-3,5

1990850	SPT 1,5/ 2-V-3,5	2 kutuplu,	0,2-1,5 mm <sup>2</sup> ,	17,5 A - 200V	50	0,86
1990863	SPT 1,5/ 3-V-3,5	3 kutuplu,	0,2-1,5 mm <sup>2</sup> ,	17,5 A - 200V	50	1,28
1990876	SPT 1,5/ 4-V-3,5	4 kutuplu,	0,2-1,5 mm <sup>2</sup> ,	17,5 A - 200V	50	1,71
1990889	SPT 1,5/ 5-V-3,5	5 kutuplu,	0,2-1,5 mm <sup>2</sup> ,	17,5 A - 200V	50	2,14

### YATAY - 5,0 mm



SPT 2,5/...-H-5,0

1990973	SPT 2,5/ 2-H-5,0	2 kutuplu,	0,2-2,5 mm <sup>2</sup> ,	24A - 400V	50	0,86
1990986	SPT 2,5/ 3-H-5,0	3 kutuplu,	0,2-2,5 mm <sup>2</sup> ,	24A - 400V	50	1,28
1990999	SPT 2,5/ 4-H-5,0	4 kutuplu,	0,2-2,5 mm <sup>2</sup> ,	24A - 400V	50	1,71
1991008	SPT 2,5/ 5-H-5,0	5 kutuplu,	0,2-2,5 mm <sup>2</sup> ,	24A - 400V	50	2,14

### DİKEY - 5,0 mm



SPT 2,5/...-V-5,0

1991095	SPT 2,5/ 2-V-5,0	2 kutuplu,	0,2-2,5 mm <sup>2</sup> ,	24A - 400V	50	0,86
1991105	SPT 2,5/ 3-V-5,0	3 kutuplu,	0,2-2,5 mm <sup>2</sup> ,	24A - 400V	50	1,28
1991118	SPT 2,5/ 4-V-5,0	4 kutuplu,	0,2-2,5 mm <sup>2</sup> ,	24A - 400V	50	1,71
1991121	SPT 2,5/ 5-V-5,0	5 kutuplu,	0,2-2,5 mm <sup>2</sup> ,	24A - 400V	50	2,14

AYRICA: Daha çok kutup sayısı

## PTSM LED KLEMENSLERİ 6A - 160V

SMD



SMD



1702473	PTSM 0,5/ 2-2,5-H SMD R24	2 kutuplu,	0,14-0,5 mm <sup>2</sup> ,	yaylı, yatay	770	1,69
1771033	PTSM 0,5/ 3-2,5-H SMD R44	3 kutuplu,	0,14-0,5 mm <sup>2</sup> ,	yaylı, yatay	770	2,15
1702474	PTSM 0,5/ 4-2,5-H SMD R24	4 kutuplu,	0,14-0,5 mm <sup>2</sup> ,	yaylı, yatay	770	2,44
1771059	PTSM 0,5/ 5-2,5-H SMD R44	5 kutuplu,	0,14-0,5 mm <sup>2</sup> ,	yaylı, yatay	770	2,81
1771091	PTSM 0,5/ 2-2,5-V SMD R44	2 kutuplu,	0,14-0,5 mm <sup>2</sup> ,	yaylı, dikey	400	1,97
1771101	PTSM 0,5/ 3-2,5-V SMD R44	3 kutuplu,	0,14-0,5 mm <sup>2</sup> ,	yaylı, dikey	400	2,25
1771114	PTSM 0,5/ 4-2,5-V SMD R44	4 kutuplu,	0,14-0,5 mm <sup>2</sup> ,	yaylı, dikey	400	2,62
1771127	PTSM 0,5/ 5-2,5-V SMD R44	5 kutuplu,	0,14-0,5 mm <sup>2</sup> ,	yaylı, dikey	400	2,90

AYRICA: Daha çok kutup sayısı/THR versiyonlar

## PTSM LED KONNEKTÖRLERİ 6A - 160V

SMD



1778764	PTSM 0,5/ 2-HH-2,5-SMD R32	2 kutuplu, Soket			600	1,50
1778777	PTSM 0,5/ 3-HH-2,5-SMD R32	3 kutuplu, Soket			600	2,15
1778780	PTSM 0,5/ 4-HH-2,5-SMD R32	4 kutuplu, Soket			600	2,90
1778793	PTSM 0,5/ 5-HH-2,5-SMD R32	5 kutuplu, Soket			600	3,65
1778832	PTSM 0,5/ 2-P-2,5	2 kutuplu, Fiş	0,14-0,5 mm <sup>2</sup> ,	yaylı	250	1,97
1778845	PTSM 0,5/ 3-P-2,5	3 kutuplu, Fiş	0,14-0,5 mm <sup>2</sup> ,	yaylı	250	2,72
1778858	PTSM 0,5/ 4-P-2,5	4 kutuplu, Fiş	0,14-0,5 mm <sup>2</sup> ,	yaylı	250	3,47
1778861	PTSM 0,5/ 5-P-2,5	5 kutuplu, Fiş	0,14-0,5 mm <sup>2</sup> ,	yaylı	100	4,31

AYRICA: Daha çok kutup sayısı/THR versiyonlar/Dikey soketler

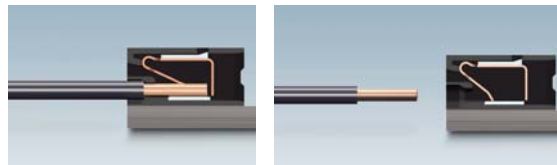

LED aydınlatma sektörünün ihtiyacı olan küçük boyutlara sahip PTSM serisi konnektörler 6 A - 160V taşıyabilirler. Tek damarlı kablolar yay bağlantı teknolojisi sayesinde el aleti kullanmadan sadece itilerek bağlanabilir.





SİP.NO.	TİP	AÇIKLAMA	AMBALAJ (Ad.)	BİRİM FİYAT (₺/Ad.)
---------	-----	----------	---------------	---------------------

## MINİ COMBICON SERİSİ PİN ARALIĞI 3,81 mm SOKET BÖLÜMÜ-YATAY

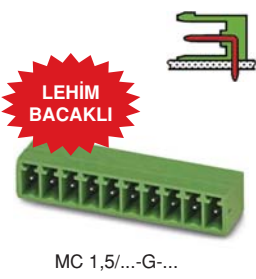

1803277	MC 1,5/ 2-G-3,81	2 kutuplu	50	0,72
1803280	MC 1,5/ 3-G-3,81	3 kutuplu	50	1,07
1803293	MC 1,5/ 4-G-3,81	4 kutuplu	50	1,42
1803303	MC 1,5/ 5-G-3,81	5 kutuplu	50	1,79
1803316	MC 1,5/ 6-G-3,81	6 kutuplu	50	2,14
1803329	MC 1,5/ 7-G-3,81	7 kutuplu	50	2,49
1803332	MC 1,5/ 8-G-3,81	8 kutuplu	50	2,86
1803345	MC 1,5/ 9-G-3,81	9 kutuplu	50	3,20
1803358	MC 1,5/10-G-3,81	10 kutuplu	50	3,55
1803361	MC 1,5/11-G-3,81	11 kutuplu	50	3,92
1803374	MC 1,5/12-G-3,81	12 kutuplu	50	4,27

AYRICA: Daha çok kutup sayısı / 3,5 mm pin aralığı / açılı / flanşlı / çift katlı

## MINİ COMBICON SERİSİ PİN ARALIĞI 3,81 mm SOKET BÖLÜMÜ-DİKEY



1803426	MCV 1,5/ 2-G-3,81	2 kutuplu	50	0,72
1803439	MCV 1,5/ 3-G-3,81	3 kutuplu	50	1,07
1803442	MCV 1,5/ 4-G-3,81	4 kutuplu	50	1,42
1803455	MCV 1,5/ 5-G-3,81	5 kutuplu	50	1,79
1803468	MCV 1,5/ 6-G-3,81	6 kutuplu	50	2,14
1803471	MCV 1,5/ 7-G-3,81	7 kutuplu	50	2,49
1803484	MCV 1,5/ 8-G-3,81	8 kutuplu	50	2,86
1803497	MCV 1,5/ 9-G-3,81	9 kutuplu	50	3,20
1803507	MCV 1,5/10-G-3,81	10 kutuplu	50	3,55
1803510	MCV 1,5/11-G-3,81	11 kutuplu	50	3,92
1803523	MCV 1,5/12-G-3,81	12 kutuplu	50	4,27

AYRICA: Daha çok kutup sayısı / 3,5 mm pin aralığı / açılı / flanşlı / çift katlı

## MINİ COMBICON SERİSİ PİN ARALIĞI 3,81mm FİŞ BÖLÜMÜ - VİDALI

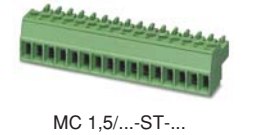

1803578	MC 1,5/ 2-ST-3,81	2 kutuplu	0,14 -1,5mm <sup>2</sup>	50	1,85
1803581	MC 1,5/ 3-ST-3,81	3 kutuplu	0,14 -1,5mm <sup>2</sup>	50	2,78
1803594	MC 1,5/ 4-ST-3,81	4 kutuplu	0,14 -1,5mm <sup>2</sup>	50	3,70
1803604	MC 1,5/ 5-ST-3,81	5 kutuplu	0,14 -1,5mm <sup>2</sup>	50	4,62
1803617	MC 1,5/ 6-ST-3,81	6 kutuplu	0,14 -1,5mm <sup>2</sup>	50	5,55
1803620	MC 1,5/ 7-ST-3,81	7 kutuplu	0,14 -1,5mm <sup>2</sup>	50	6,48
1803633	MC 1,5/ 8-ST-3,81	8 kutuplu	0,14 -1,5mm <sup>2</sup>	50	7,40
1803646	MC 1,5/ 9-ST-3,81	9 kutuplu	0,14 -1,5mm <sup>2</sup>	50	8,34
1803659	MC 1,5/10-ST-3,81	10 kutuplu	0,14 -1,5mm <sup>2</sup>	50	9,26
1803662	MC 1,5/11-ST-3,81	11 kutuplu	0,14 -1,5mm <sup>2</sup>	50	10,19
1803675	MC 1,5/12-ST-3,81	12 kutuplu	0,14 -1,5mm <sup>2</sup>	50	11,11

AYRICA: Daha çok kutup sayısı / 3,5 mm pin aralığı / flanşlı / farklı kablo giriş yönleri

## MINİ COMBICON SERİSİ PİN ARALIĞI 3,81mm FİŞ BÖLÜMÜ - YAYLI

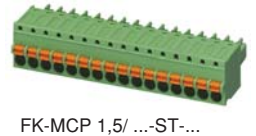

1851041	FK-MCP 1,5/ 2-ST-3,81	2 kutuplu	0,14 -1,5mm <sup>2</sup>	50	2,32
1851054	FK-MCP 1,5/ 3-ST-3,81	3 kutuplu	0,14 -1,5mm <sup>2</sup>	50	3,50
1851067	FK-MCP 1,5/ 4-ST-3,81	4 kutuplu	0,14 -1,5mm <sup>2</sup>	50	4,65
1851070	FK-MCP 1,5/ 5-ST-3,81	5 kutuplu	0,14 -1,5mm <sup>2</sup>	50	5,82
1851083	FK-MCP 1,5/ 6-ST-3,81	6 kutuplu	0,14 -1,5mm <sup>2</sup>	50	6,98
1851096	FK-MCP 1,5/ 7-ST-3,81	7 kutuplu	0,14 -1,5mm <sup>2</sup>	50	8,14
1851106	FK-MCP 1,5/ 8-ST-3,81	8 kutuplu	0,14 -1,5mm <sup>2</sup>	50	9,30
1851119	FK-MCP 1,5/ 9-ST-3,81	9 kutuplu	0,14 -1,5mm <sup>2</sup>	50	10,48
1851122	FK-MCP 1,5/ 10-ST-3,81	10 kutuplu	0,14 -1,5mm <sup>2</sup>	50	11,63
1851135	FK-MCP 1,5/ 11-ST-3,81	11 kutuplu	0,14 -1,5mm <sup>2</sup>	50	12,80
1851148	FK-MCP 1,5/ 12-ST-3,81	12 kutuplu	0,14 -1,5mm <sup>2</sup>	50	13,95

AYRICA: Daha çok kutup sayısı / 3,5 mm pin aralığı / flanşlı / çift katlı

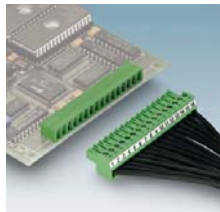

SİP. NO.	TİP	AÇIKLAMA	AMBALAJ (Ad.)	BİRİM FİYAT (₺/Ad.)
----------	-----	----------	---------------	---------------------

**MINİ COMBICON SERİSİ PİN ARALIĞI 3,81 mm EVRİK FİŞ BÖLÜMÜ**

**HAVADA BAĞLANTI İÇİN**



IMC 1,5/...-ST-...

1857883	IMC 1,5/2-ST-3,81	2 kutuplu 0,14 -1,5mm <sup>2</sup>	50	2,32
1857896	IMC 1,5/ 3-ST-3,81	3 kutuplu 0,14 -1,5mm <sup>2</sup>	50	3,50
1857906	IMC 1,5/ 4-ST-3,81	4 kutuplu 0,14 -1,5mm <sup>2</sup>	50	4,65
1857919	IMC 1,5/ 5-ST-3,81	5 kutuplu 0,14 -1,5mm <sup>2</sup>	50	5,82
1857922	IMC 1,5/ 6-ST-3,81	6 kutuplu 0,14 -1,5mm <sup>2</sup>	50	6,98
1857935	IMC 1,5/ 7-ST-3,81	7 kutuplu 0,14 -1,5mm <sup>2</sup>	50	8,14
1857948	IMC 1,5/ 8-ST-3,81	8 kutuplu 0,14 -1,5mm <sup>2</sup>	50	9,30
1857951	IMC 1,5/ 9-ST-3,81	9 kutuplu 0,14 -1,5mm <sup>2</sup>	50	10,48
1857964	IMC 1,5/10-ST-3,81	10 kutuplu 0,14 -1,5mm <sup>2</sup>	50	11,63
1857977	IMC 1,5/11-ST-3,81	11 kutuplu 0,14 -1,5mm <sup>2</sup>	50	12,80
1857980	IMC 1,5/12-ST-3,81	12 kutuplu 0,14 -1,5mm <sup>2</sup>	50	13,95

AYRICA: Daha çok kutup sayısı / flanşlı

**MINİ COMBICON SERİSİ PİN ARALIĞI 3,81 mm EVRİK SOKET BÖLÜMÜ**

**LEHİM BACAĞI**



IMC 1,5/...-G-...

1862577	IMC 1,5/2-G-3,81	2 kutuplu	50	1,42
1862580	IMC 1,5/ 3-G-3,81	3 kutuplu	50	2,13
1862593	IMC 1,5/ 4-G-3,81	4 kutuplu	50	2,85
1862603	IMC 1,5/ 5-G-3,81	5 kutuplu	50	3,55
1862616	IMC 1,5/ 6-G-3,81	6 kutuplu	50	4,27
1862629	IMC 1,5/ 7-G-3,81	7 kutuplu	50	4,98
1862632	IMC 1,5/ 8-G-3,81	8 kutuplu	50	5,68
1862645	IMC 1,5/ 9-G-3,81	9 kutuplu	50	6,40
1862658	IMC 1,5/10-G-3,81	10 kutuplu	50	7,12
1862661	IMC 1,5/11-G-3,81	11 kutuplu	50	7,81
1862674	IMC 1,5/12-G-3,81	12 kutuplu	50	8,53

AYRICA: Daha çok kutup sayısı / dikey versiyon

**MINİ COMBICON SERİSİ PİN ARALIĞI 3,81 mm KABLO MUHAFAZASI**

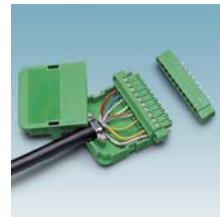

KGG-MC 1,5...+MC1,5/...-STF...

1834343	KGG-MC 1,5/2	2 kutup için	10	6,72
1834356	KGG-MC 1,5/3	3 kutup için	10	6,72
1834369	KGG-MC 1,5/4	4 kutup için	10	6,78
1834372	KGG-MC 1,5/5	5 kutup için	10	6,91
1834385	KGG-MC 1,5/6	6 kutup için	10	6,91
1834398	KGG-MC 1,5/7	7 kutup için	10	6,91
1834408	KGG-MC 1,5/8	8 kutup için	10	7,04
1834411	KGG-MC 1,5/9	9 kutup için	10	7,04
1834424	KGG-MC 1,5/10	10 kutup için	10	7,12
1834437	KGG-MC 1,5/11	11 kutup için	10	7,12
1834440	KGG-MC 1,5/12	12 kutup için	10	7,12

AYRICA: Maksimum kutup sayısı 16'dır. Sadece muhafazadır.

**MINİ COMBICON SERİSİ PİN ARALIĞI 3,81 mm PANEL GEÇİŞ KLEMENSİ**



DFK-MC 1,5/...-GF-3,81+  
MC 1,5/...-STF-3,81

1829345	DFK-MC 1,5/2-GF-3,81	2 kutuplu	50	3,42
1829358	DFK-MC 1,5/3-GF-3,81	3 kutuplu	50	4,27
1829361	DFK-MC 1,5/4-GF-3,81	4 kutuplu	50	5,10
1829374	DFK-MC 1,5/5-GF-3,81	5 kutuplu	50	5,92
1829387	DFK-MC 1,5/6-GF-3,81	6 kutuplu	50	6,86
1829390	DFK-MC 1,5/7-GF-3,81	7 kutuplu	50	7,55
1827596	DFK-MC 1,5/8-GF-3,81	8 kutuplu	50	8,53
1829400	DFK-MC 1,5/9-GF-3,81	9 kutuplu	50	9,36
1829413	DFK-MC 1,5/10-GF-3,81	10 kutuplu	50	10,08
1829426	DFK-MC 1,5/11-GF-3,81	11 kutuplu	50	10,91
1829439	DFK-MC 1,5/12-GF-3,81	12 kutuplu	50	11,82

AYRICA: Daha çok kutup sayısı. MC 1,5/...-STF-3,81 ile kullanılır.

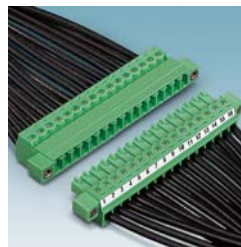

Havada bağlantı flanşlı fiş ve evrik fiş  
IMC 1,5/...-STF-3,81 &  
MC 1,5/...-ST-3,81

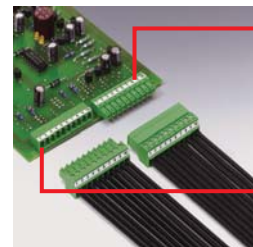

Evrık fiş + evrik soket

Düz ve evrik bağlantı  
IMC 1,5/...-G-3,81 & MC 1,5/...-G-3,81  
IMC 1,5/...-ST-3,81 & MC 1,5/...-ST-3,81

Fiş + yatay soket

SİP.NO.	TİP	AÇIKLAMA	AMBALAJ (Ad.)	BİRİM FİYAT (₺/Ad.)
---------	-----	----------	---------------	---------------------

## DFMC\* SERİSİ ÇİFT KATLI FİŞLER PİN ARALIĞI:3,5

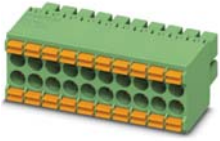

DFMC 1,5/ ... -ST-3,5

1790108	DFMC 1,5/ 2-ST-3,5	2 kutuplu	0,2 -1,5mm <sup>2</sup>	50	2,78
1790111	DFMC 1,5/ 3-ST-3,5	3 kutuplu	0,2 -1,5mm <sup>2</sup>	50	4,17
1790124	DFMC 1,5/ 4-ST-3,5	4 kutuplu	0,2 -1,5mm <sup>2</sup>	50	5,56
1790137	DFMC 1,5/ 5-ST-3,5	5 kutuplu	0,2 -1,5mm <sup>2</sup>	50	6,96

AYRICA: Daha çok kutup sayısı

## DFMC\* SERİSİ ÇİFT KATLI KİLİTLEMELİ FİŞLER PİN ARALIĞI:3,5

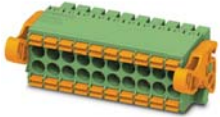

DFMC 1,5/ ... -ST-3,5-LR

1790483	DFMC1,5/2-ST-3,5-LR	2 kutuplu	0,2 -1,5mm <sup>2</sup>	50	3,32
1790496	DFMC1,5/3-ST-3,5-LR	3 kutuplu	0,2 -1,5mm <sup>2</sup>	50	4,71
1790506	DFMC1,5/4-ST-3,5-LR	4 kutuplu	0,2 -1,5mm <sup>2</sup>	50	5,99
1790519	DFMC1,5/5-ST-3,5-LR	5 kutuplu	0,2 -1,5mm <sup>2</sup>	50	7,38

AYRICA: Daha çok kutup sayısı

## DFMC\* SERİSİ ÇİFT KATLI SOKETLER - YATAY PİN ARALIĞI:3,5



DMC1,5/...-G1-3,5P20THR

1786837	DMC1,5/2-G1-3,5P20THR	2 kutuplu		50	1,18
1786840	DMC1,5/3-G1-3,5P20THR	3 kutuplu		50	1,77
1786853	DMC1,5/4-G1-3,5P20THR	4 kutuplu		50	2,41
1786866	DMC1,5/5-G1-3,5P20THR	5 kutuplu		50	3,00

AYRICA: Daha çok kutup sayısı

## DFMC\* SERİSİ ÇİFT KATLI SOKETLER - DİKEY PİN ARALIĞI:3,5



DMCV1,5/...-G1-3,5P20THR

1787205	DMCV1,5/2-G1-3,5P20THR	2 kutuplu		50	1,18
1787218	DMCV1,5/3-G1-3,5P20THR	3 kutuplu		50	1,77
1787221	DMCV1,5/4-G1-3,5P20THR	4 kutuplu		50	2,41
1787234	DMCV1,5/5-G1-3,5P20THR	5 kutuplu		50	3,00

AYRICA: Daha çok kutup sayısı

## DFMC\* SERİSİ ÇİFT KATLI SOKETLER - FLANŞLI- YATAY PİN ARALIĞI:3,5



DMC1,5/...-G1F-3,5P20THR

1787014	DMC 1,5/ 2-G1F-3,5-LR P20THR	2 kutuplu		50	2,50
1787027	DMC 1,5/ 3-G1F-3,5-LR P20THR	3 kutuplu		50	3,00
1787030	DMC 1,5/ 4-G1F-3,5-LR P20THR	4 kutuplu		50	3,50
1787043	DMC 1,5/ 5-G1F-3,5-LR P20THR	5 kutuplu		50	4,00

DFMC 1,5/...-ST-3,5-LR ile kullanılır.

AYRICA: Daha çok kutup sayısı

## DFMC\* SERİSİ ÇİFT KATLI SOKETLER - FLANŞLI- DİKEY PİN ARALIĞI:3,5



DMCV1,5/...-G1F-3,5P20THR

1787399	DMCV 1,5/ 2-G1F-3,5-LR P20THR	2 kutuplu		50	2,50
1787409	DMCV 1,5/ 3-G1F-3,5-LR P20THR	3 kutuplu		50	3,00
1787412	DMCV 1,5/ 4-G1F-3,5-LR P20THR	4 kutuplu		50	3,50
1787425	DMCV 1,5/ 5-G1F-3,5-LR P20THR	5 kutuplu		50	4,00

DFMC 1,5/...-ST-3,5-LR ile kullanılır.

AYRICA: Daha çok kutup sayısı





SİP.NO.	TİP	AÇIKLAMA	AMBALAJ (Ad.)	BİRİM FİYAT (₺/Ad.)
---------	-----	----------	---------------	---------------------

## KLASİK COMBICON SERİSİ PİN ARALIĞI 5,08 mm SOKET BÖLÜMÜ-YATAY

**LEHİM BACAĞI**



MSTB 2,5/...-G-...

1759017	MSTB 2,5/ 2-G-5,08	2 kutuplu	50	0,58
1759020	MSTB 2,5/ 3-G-5,08	3 kutuplu	50	0,88
1759033	MSTB 2,5/ 4-G-5,08	4 kutuplu	50	1,17
1759046	MSTB 2,5/ 5-G-5,08	5 kutuplu	50	1,47
1759059	MSTB 2,5/ 6-G-5,08	6 kutuplu	50	1,74
1759062	MSTB 2,5/ 7-G-5,08	7 kutuplu	50	2,04
1759075	MSTB 2,5/ 8-G-5,08	8 kutuplu	50	2,32
1759088	MSTB 2,5/ 9-G-5,08	9 kutuplu	50	2,62
1759091	MSTB 2,5/10-G-5,08	10 kutuplu	50	2,90
1759101	MSTB 2,5/11-G-5,08	11 kutuplu	50	3,20
1759114	MSTB 2,5/12-G-5,08	12 kutuplu	50	3,50

AYRICA: Daha çok kutup sayısı / flanşlı / yanları kapalı / çift katlı / 5,0 pin aralığı

## KLASİK COMBICON SERİSİ PİN ARALIĞI 5,08 mm SOKET BÖLÜMÜ-DİKEY

**LEHİM BACAĞI**



MSTBV 2,5/...-G-...

1758018	MSTBV 2,5/ 2-G-5,08	2 kutuplu	50	0,58
1758021	MSTBV 2,5/ 3-G-5,08	3 kutuplu	50	0,88
1758034	MSTBV 2,5/ 4-G-5,08	4 kutuplu	50	1,17
1758047	MSTBV 2,5/ 5-G-5,08	5 kutuplu	50	1,47
1758050	MSTBV 2,5/ 6-G-5,08	6 kutuplu	50	1,74
1758063	MSTBV 2,5/ 7-G-5,08	7 kutuplu	50	2,04
1758076	MSTBV 2,5/ 8-G-5,08	8 kutuplu	50	2,32
1758089	MSTBV 2,5/ 9-G-5,08	9 kutuplu	50	2,62
1758092	MSTBV 2,5/10-G-5,08	10 kutuplu	50	2,90
1758102	MSTBV 2,5/11-G-5,08	11 kutuplu	50	3,20
1758115	MSTBV 2,5/12-G-5,08	12 kutuplu	50	3,50

AYRICA: Daha çok kutup sayısı / flanşlı / yanları kapalı / 5,0 pin aralığı

## KLASİK COMBICON SERİSİ PİN ARALIĞI 5,08mm YANDAN KİLİTLEMELİ FİŞLER İÇİN SOKET

**LEHİM BACAĞI**



MSTBVA 2,5/...-G-...-RN  
FKC 2,5 / ...-ST-5,08-RF  
ile birlikte kullanılır.

1936018	MSTBVA 2,5/ 2-G-5,08-RN	2 kutuplu	50	0,59
1936021	MSTBVA 2,5/ 3-G-5,08-RN	3 kutuplu	50	0,93
1936034	MSTBVA 2,5/ 4-G-5,08-RN	4 kutuplu	50	1,21
1936047	MSTBVA 2,5/ 5-G-5,08-RN	5 kutuplu	50	1,57
1936050	MSTBVA 2,5/ 6-G-5,08-RN	6 kutuplu	50	1,86
1936063	MSTBVA 2,5/ 7-G-5,08-RN	7 kutuplu	50	2,13
1936076	MSTBVA 2,5/ 8-G-5,08-RN	8 kutuplu	50	2,41
1936089	MSTBVA 2,5/ 9-G-5,08-RN	9 kutuplu	50	2,79
1936092	MSTBVA 2,5/ 10-G-5,08-RN	10 kutuplu	50	3,05
1936102	MSTBVA 2,5/ 11-G-5,08-RN	11 kutuplu	50	3,42
1936115	MSTBVA 2,5/ 12-G-5,08-RN	12 kutuplu	50	3,71

AYRICA: Daha çok kutup sayısı / yatay versiyon  
FKC 2,5 / ...-ST-5,08-RF ile birlikte kullanılır.

## KLASİK COMBICON SERİSİ PİN ARALIĞI 5,08 mm FİŞ BÖLÜMÜ - VİDALI



MSTB 2,5/...-ST-...

1757019	MSTB 2,5/ 2-ST-5,08	2 kutuplu	0,2 - 2,5 mm <sup>2</sup>	50	1,56
1757022	MSTB 2,5/ 3-ST-5,08	3 kutuplu	0,2 - 2,5 mm <sup>2</sup>	50	2,35
1757035	MSTB 2,5/ 4-ST-5,08	4 kutuplu	0,2 - 2,5 mm <sup>2</sup>	50	3,14
1757048	MSTB 2,5/ 5-ST-5,08	5 kutuplu	0,2 - 2,5 mm <sup>2</sup>	50	3,92
1757051	MSTB 2,5/ 6-ST-5,08	6 kutuplu	0,2 - 2,5 mm <sup>2</sup>	50	4,70
1757064	MSTB 2,5/ 7-ST-5,08	7 kutuplu	0,2 - 2,5 mm <sup>2</sup>	50	5,49
1757077	MSTB 2,5/ 8-ST-5,08	8 kutuplu	0,2 - 2,5 mm <sup>2</sup>	50	6,26
1757080	MSTB 2,5/ 9-ST-5,08	9 kutuplu	0,2 - 2,5 mm <sup>2</sup>	50	7,05
1757093	MSTB 2,5/10-ST-5,08	10 kutuplu	0,2 - 2,5 mm <sup>2</sup>	50	7,84
1757103	MSTB 2,5/11-ST-5,08	11 kutuplu	0,2 - 2,5 mm <sup>2</sup>	50	8,61
1757116	MSTB 2,5/12-ST-5,08	12 kutuplu	0,2 - 2,5 mm <sup>2</sup>	50	9,41

AYRICA: Daha çok kutup sayısı / flanşlı / açılı / çift katlı / 5,0 pin aralığı / farklı kablo giriş yönleri / test bağlantılı



Farklı renk alternatiflerimiz için lütfen bizi arayınız.

SİP.NO.	TİP	AÇIKLAMA	AMBALAJ (Ad.)	BİRİM FİYAT (₺/Ad.)
---------	-----	----------	---------------	---------------------

**KLASİK COMBICON SERİSİ PİN ARALIĞI 5,08mm FİŞ BÖLÜMÜ - DÜZ- VİDALI**

**KABLO ÇIKIŞ YÖNÜ DÜZ YÜZEYDE**



MVSTBR 2,5/...-ST-...

1792249	MVSTBR 2,5/ 2-ST-5,08	2 kutuplu	0,2 - 2,5 mm <sup>2</sup>	50	1,56
1792252	MVSTBR 2,5/ 3-ST-5,08	3 kutuplu	0,2 - 2,5 mm <sup>2</sup>	50	2,35
1792265	MVSTBR 2,5/ 4-ST-5,08	4 kutuplu	0,2 - 2,5 mm <sup>2</sup>	50	3,14
1792278	MVSTBR 2,5/ 5-ST-5,08	5 kutuplu	0,2 - 2,5 mm <sup>2</sup>	50	3,92
1792281	MVSTBR 2,5/ 6-ST-5,08	6 kutuplu	0,2 - 2,5 mm <sup>2</sup>	50	4,70
1792294	MVSTBR 2,5/ 7-ST-5,08	7 kutuplu	0,2 - 2,5 mm <sup>2</sup>	50	5,49
1792304	MVSTBR 2,5/ 8-ST-5,08	8 kutuplu	0,2 - 2,5 mm <sup>2</sup>	50	6,26
1792317	MVSTBR 2,5/ 9-ST-5,08	9 kutuplu	0,2 - 2,5 mm <sup>2</sup>	50	7,05
1792320	MVSTBR 2,5/10-ST-5,08	10 kutuplu	0,2 - 2,5 mm <sup>2</sup>	50	7,84
1792333	MVSTBR 2,5/11-ST-5,08	11 kutuplu	0,2 - 2,5 mm <sup>2</sup>	50	8,61
1792346	MVSTBR 2,5/12-ST-5,08	12 kutuplu	0,2 - 2,5 mm <sup>2</sup>	50	9,41

AYRICA: Daha çok kutup sayısı / flanşlı / 5,0 pin aralığı

**KLASİK COMBICON SERİSİ PİN ARALIĞI 5,08mm FİŞ BÖLÜMÜ - DÜZ- VİDALI**

**KABLO ÇIKIŞ YÖNÜ DALGALI YÜZEYDE**



MVSTBW 2,5/...-ST-...

1792757	MVSTBW 2,5/ 2-ST-5,08	2 kutuplu	0,2 - 2,5 mm <sup>2</sup>	50	1,56
1792760	MVSTBW 2,5/ 3-ST-5,08	3 kutuplu	0,2 - 2,5 mm <sup>2</sup>	50	2,35
1792773	MVSTBW 2,5/ 4-ST-5,08	4 kutuplu	0,2 - 2,5 mm <sup>2</sup>	50	3,14
1792786	MVSTBW 2,5/ 5-ST-5,08	5 kutuplu	0,2 - 2,5 mm <sup>2</sup>	50	3,92
1792799	MVSTBW 2,5/ 6-ST-5,08	6 kutuplu	0,2 - 2,5 mm <sup>2</sup>	50	4,70
1792809	MVSTBW 2,5/ 7-ST-5,08	7 kutuplu	0,2 - 2,5 mm <sup>2</sup>	50	5,49
1792812	MVSTBW 2,5/ 8-ST-5,08	8 kutuplu	0,2 - 2,5 mm <sup>2</sup>	50	6,26
1792825	MVSTBW 2,5/ 9-ST-5,08	9 kutuplu	0,2 - 2,5 mm <sup>2</sup>	50	7,05
1792838	MVSTBW 2,5/10-ST-5,08	10 kutuplu	0,2 - 2,5 mm <sup>2</sup>	50	7,84
1792841	MVSTBW 2,5/11-ST-5,08	11 kutuplu	0,2 - 2,5 mm <sup>2</sup>	50	8,61
1792854	MVSTBW 2,5/12-ST-5,08	12 kutuplu	0,2 - 2,5 mm <sup>2</sup>	50	9,41

AYRICA: Daha çok kutup sayısı / flanşlı / 5,0 pin aralığı

**KLASİK COMBICON SERİSİ PİN ARALIĞI 5,08mm FİŞ BÖLÜMÜ-YAYLI - TEST BAĞLANTILI**

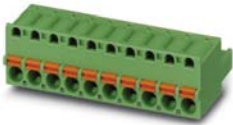

FKC 2,5/...-ST-...

1873058	FKC 2,5/2-ST-5,08	2 kutuplu	0,2 - 2,5 mm <sup>2</sup>	50	1,75
1873061	FKC 2,5/3-ST-5,08	3 kutuplu	0,2 - 2,5 mm <sup>2</sup>	50	2,63
1873074	FKC 2,5/4-ST-5,08	4 kutuplu	0,2 - 2,5 mm <sup>2</sup>	50	3,52
1873087	FKC 2,5/5-ST-5,08	5 kutuplu	0,2 - 2,5 mm <sup>2</sup>	50	4,40
1873090	FKC 2,5/6-ST-5,08	6 kutuplu	0,2 - 2,5 mm <sup>2</sup>	50	5,26
1873100	FKC 2,5/7-ST-5,08	7 kutuplu	0,2 - 2,5 mm <sup>2</sup>	50	6,15
1873113	FKC 2,5/8-ST-5,08	8 kutuplu	0,2 - 2,5 mm <sup>2</sup>	50	7,03
1873126	FKC 2,5/9-ST-5,08	9 kutuplu	0,2 - 2,5 mm <sup>2</sup>	50	7,91
1873139	FKC 2,5/10-ST-5,08	10 kutuplu	0,2 - 2,5 mm <sup>2</sup>	50	8,78
1873142	FKC 2,5/11-ST-5,08	11 kutuplu	0,2 - 2,5 mm <sup>2</sup>	50	9,66
1873155	FKC 2,5/12-ST-5,08	12 kutuplu	0,2 - 2,5 mm <sup>2</sup>	50	10,55

AYRICA: Daha çok kutup sayısı / flanşlı / 5,0 pin aralığı / farklı kablo giriş yönleri / çift katlı

**KLASİK COMBICON SERİSİ PİN ARALIĞI 5,08mm FİŞ BÖLÜMÜ - YANDAN KİLİTLEMELİ**



FKC 2,5/...-ST-...-RF

1925692	FKC 2,5/ 2-ST-5,08-RF	2 kutuplu	0,2 - 2,5 mm <sup>2</sup>	50	2,32
1925702	FKC 2,5/ 3-ST-5,08-RF	3 kutuplu	0,2 - 2,5 mm <sup>2</sup>	50	3,25
1925715	FKC 2,5/ 4-ST-5,08-RF	4 kutuplu	0,2 - 2,5 mm <sup>2</sup>	50	4,08
1925728	FKC 2,5/ 5-ST-5,08-RF	5 kutuplu	0,2 - 2,5 mm <sup>2</sup>	50	5,01
1925731	FKC 2,5/ 6-ST-5,08-RF	6 kutuplu	0,2 - 2,5 mm <sup>2</sup>	50	5,85
1925744	FKC 2,5/ 7-ST-5,08-RF	7 kutuplu	0,2 - 2,5 mm <sup>2</sup>	50	6,66
1925757	FKC 2,5/ 8-ST-5,08-RF	8 kutuplu	0,2 - 2,5 mm <sup>2</sup>	50	7,63
1925760	FKC 2,5/ 9-ST-5,08-RF	9 kutuplu	0,2 - 2,5 mm <sup>2</sup>	50	8,46
1925773	FKC 2,5/ 10-ST-5,08-RF	10 kutuplu	0,2 - 2,5 mm <sup>2</sup>	50	9,36
1925786	FKC 2,5/ 11-ST-5,08-RF	11 kutuplu	0,2 - 2,5 mm <sup>2</sup>	50	10,22
1925799	FKC 2,5/ 12-ST-5,08-RF	12 kutuplu	0,2 - 2,5 mm <sup>2</sup>	50	11,11

AYRICA: Daha çok kutup sayısı / 5,0 pin aralığı / MSTBA 2,5/...-G-5,08-RN ile kullanılır

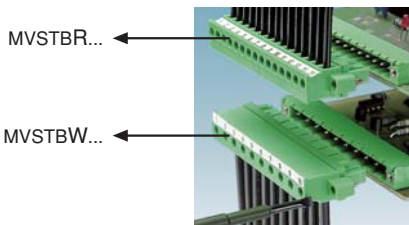

Flanşlı MVSTBR ve Flanşlı MVSTBW uygulaması



Köprü uygulaması

SİP. NO.	TİP	AÇIKLAMA	AMBALAJ (Ad.)	BİRİM FİYAT (₺/Ad.)
<b>KLASİK COMBICON SERİSİ PİN ARALIĞI 5,08 mm EVRİK FİŞ BÖLÜMÜ</b>				
1786174	IC 2,5/2-ST-5,08	2 kutuplu 0,2 - 2,5 mm <sup>2</sup>	50	2,13
1786187	IC 2,5/3-ST-5,08	3 kutuplu 0,2 - 2,5 mm <sup>2</sup>	50	3,20
1786190	IC 2,5/4-ST-5,08	4 kutuplu 0,2 - 2,5 mm <sup>2</sup>	50	4,27
1786200	IC 2,5/5-ST-5,08	5 kutuplu 0,2 - 2,5 mm <sup>2</sup>	50	5,34
1786213	IC 2,5/6-ST-5,08	6 kutuplu 0,2 - 2,5 mm <sup>2</sup>	50	6,40
1786226	IC 2,5/7-ST-5,08	7 kutuplu 0,2 - 2,5 mm <sup>2</sup>	50	7,47
1786239	IC 2,5/8-ST-5,08	8 kutuplu 0,2 - 2,5 mm <sup>2</sup>	50	8,53
1786242	IC 2,5/9-ST-5,08	9 kutuplu 0,2 - 2,5 mm <sup>2</sup>	50	9,60
1786255	IC 2,5/10-ST-5,08	10 kutuplu 0,2 - 2,5 mm <sup>2</sup>	50	10,66
1786268	IC 2,5/11-ST-5,08	11 kutuplu 0,2 - 2,5 mm <sup>2</sup>	50	11,73
1786271	IC 2,5/12-ST-5,08	12 kutuplu 0,2 - 2,5 mm <sup>2</sup>	50	12,80

AYRICA: Daha çok kutup sayısı / flanşlı / yivli / yay bağlantılı

**HAVADA BAĞLANTI İÇİN**



IC 2,5/...-ST-...

SİP. NO.	TİP	AÇIKLAMA	AMBALAJ (Ad.)	BİRİM FİYAT (₺/Ad.)
<b>KLASİK COMBICON SERİSİ PİN ARALIĞI 5,08 mm EVRİK SOKET BÖLÜMÜ</b>				
1786404	IC 2,5/2-G-5,08	2 kutuplu	50	1,39
1786417	IC 2,5/3-G-5,08	3 kutuplu	50	2,10
1786420	IC 2,5/4-G-5,08	4 kutuplu	50	2,79
1786433	IC 2,5/5-G-5,08	5 kutuplu	50	3,50
1786446	IC 2,5/6-G-5,08	6 kutuplu	50	4,18
1786459	IC 2,5/7-G-5,08	7 kutuplu	50	4,89
1786462	IC 2,5/8-G-5,08	8 kutuplu	50	5,59
1786475	IC 2,5/9-G-5,08	9 kutuplu	50	6,28
1786488	IC 2,5/10-G-5,08	10 kutuplu	50	6,98
1786491	IC 2,5/11-G-5,08	11 kutuplu	50	7,68
1786501	IC 2,5/12-G-5,08	12 kutuplu	50	8,37

AYRICA: Daha çok kutup sayısı / flanşlı / dikey

**LEHİM BACAĞI**



IC 2,5/...-G-...

SİP. NO.	TİP	AÇIKLAMA	AMBALAJ (Ad.)	BİRİM FİYAT (₺/Ad.)
<b>KLASİK COMBICON SERİSİ PİN ARALIĞI 5,08mm KABLO MUHAFAZASI</b>				
1803934	KGG-MSTB 2,5/2	2 kutup için	10	6,78
1803947	KGG-MSTB 2,5/3	3 kutup için	10	6,78
1803882	KGG-MSTB 2,5/4	4 kutup için	10	6,86
1803895	KGG-MSTB 2,5/5	5 kutup için	10	6,98
1803905	KGG-MSTB 2,5/6	6 kutup için	10	6,98
1803918	KGG-MSTB 2,5/7	7 kutup için	10	6,98
1783779	KGS-MSTB 2,5/8	8 kutup için	10	7,12
1783782	KGS-MSTB 2,5/9	9 kutup için	10	7,12
1783740	KGS-MSTB 2,5/10	10 kutup için	10	7,23
1783805	KGS-MSTB 2,5/11	11 kutup için	10	7,23
1783818	KGS-MSTB 2,5/12	12 kutup için	10	7,23

AYRICA: Maksimum kutup sayısı 16'dır / sadece muhafazadır



KGG-MSTB 2,5/...+ MSTB 2,5/...-STF...

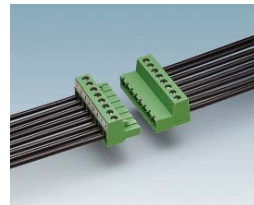

Havaada bağlantı MSTB 2,5/...-ST-5,08 & IC 2,5/...-ST-5,08

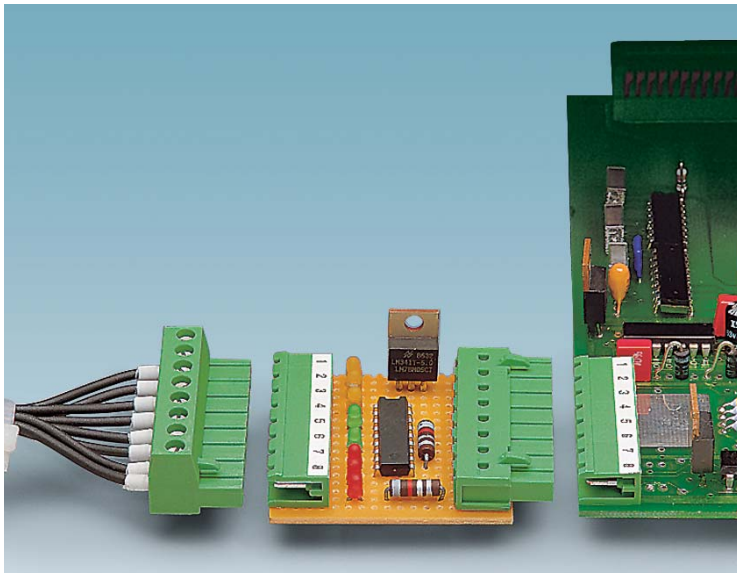

Phoenix Contact'ın farklı baskı devre konnektör çözümleri ile uygulamalarınıza esneklik kazandırabilirsiniz. Örneğin; PCB'nizin beslemesini fiş ve soket ile yapabilirken, PCB'den enerji çıkışını evrik soket kullanarak alabilirsiniz.

PCB - PCB bağlantısı için soket ile birlikte evrik soket kullanılması gerekmektedir.



SİP. NO.	TİP	AÇIKLAMA	AMBALAJ (Ad.)	BİRİM FİYAT (₺/Ad.)
<b>KLASİK COMBICON SERİSİ PİN ARALIĞI 5,08 mm PANEL GEÇİŞ KLEMENSİ IP 50 KORUMA</b>				
1898839	DFK-MSTBA 2,5/ 2-G-5,08	2 kutuplu	50	2,72
1898842	DFK-MSTBA 2,5/ 3-G-5,08	3 kutuplu	50	3,55
1898855	DFK-MSTBA 2,5/ 4-G-5,08	4 kutuplu	50	4,27
1898868	DFK-MSTBA 2,5/ 5-G-5,08	5 kutuplu	50	5,10
1898871	DFK-MSTBA 2,5/ 6-G-5,08	6 kutuplu	50	5,94
1898884	DFK-MSTBA 2,5/ 7-G-5,08	7 kutuplu	50	6,72
1898897	DFK-MSTBA 2,5/ 8-G-5,08	8 kutuplu	50	7,49
1898907	DFK-MSTBA 2,5/ 9-G-5,08	9 kutuplu	50	8,40
1898910	DFK-MSTBA 2,5/ 10-G-5,08	10 kutuplu	50	9,04
1898923	DFK-MSTBA 2,5/ 11-G-5,08	11 kutuplu	50	9,82
1898936	DFK-MSTBA 2,5/ 12-G-5,08	12 kutuplu	50	10,59

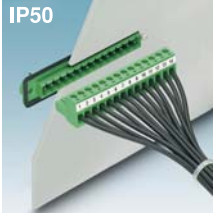

DFK-MSTBA 2,5/...-G-5,08  
+MSTB 2,5/...-5,08

AYRICA: Daha çok kutup sayısı / flanşlı. Kablo bağlantılı veya slip-on yüksek bağlantılı çözümler

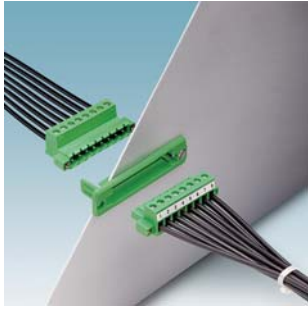

Cihazınızın çıkışında panel geçiş çözümlerini kullanabilirsiniz. Cihaz içinde kalan taraf PCB montaj veya kablo bağlantılı olabilir. Yandaki resimde görülen uygulama örneği aşağıdaki üç gruptan kutup sayısına uygun konfigürasyon seçilerek oluşturulmuştur.

## KLASİK COMBICON SERİSİ PİN ARALIĞI 5,08 mm FİŞ BÖLÜMÜ - VİDA FLANŞLI

1777989	MSTB 2,5/ 2-STF-5,08	2 kutuplu	0,2 - 2,5 mm <sup>2</sup>	50	2,00
1777992	MSTB 2,5/ 3-STF-5,08	3 kutuplu	0,2 - 2,5 mm <sup>2</sup>	50	3,00
1778001	MSTB 2,5/ 4-STF-5,08	4 kutuplu	0,2 - 2,5 mm <sup>2</sup>	50	4,00
1778014	MSTB 2,5/ 5-STF-5,08	5 kutuplu	0,2 - 2,5 mm <sup>2</sup>	50	5,00
1778027	MSTB 2,5/ 6-STF-5,08	6 kutuplu	0,2 - 2,5 mm <sup>2</sup>	50	6,00
1778030	MSTB 2,5/ 7-STF-5,08	7 kutuplu	0,2 - 2,5 mm <sup>2</sup>	50	7,00
1778043	MSTB 2,5/ 8-STF-5,08	8 kutuplu	0,2 - 2,5 mm <sup>2</sup>	50	8,00
1778056	MSTB 2,5/ 9-STF-5,08	9 kutuplu	0,2 - 2,5 mm <sup>2</sup>	50	9,00
1778069	MSTB 2,5/10-STF-5,08	10 kutuplu	0,2 - 2,5 mm <sup>2</sup>	50	10,00
1778072	MSTB 2,5/11-STF-5,08	11 kutuplu	0,2 - 2,5 mm <sup>2</sup>	50	11,00
1778085	MSTB 2,5/12-STF-5,08	12 kutuplu	0,2 - 2,5 mm <sup>2</sup>	50	12,00



MSTB 2,5/ ...-STF-5,08

## KLASİK COMBICON SERİSİ PİN ARALIĞI 5,08 mm EVRİK FİŞ BÖLÜMÜ - YİV FLANŞLI

1825501	IC 2,5/ 2-STGF-5,08	2 kutuplu	0,2 - 2,5 mm <sup>2</sup>	50	5,00
1825514	IC 2,5/ 3-STGF-5,08	3 kutuplu	0,2 - 2,5 mm <sup>2</sup>	50	6,50
1825527	IC 2,5/ 4-STGF-5,08	4 kutuplu	0,2 - 2,5 mm <sup>2</sup>	50	8,00
1825530	IC 2,5/ 5-STGF-5,08	5 kutuplu	0,2 - 2,5 mm <sup>2</sup>	50	9,50
1825543	IC 2,5/ 6-STGF-5,08	6 kutuplu	0,2 - 2,5 mm <sup>2</sup>	50	11,00
1825556	IC 2,5/ 7-STGF-5,08	7 kutuplu	0,2 - 2,5 mm <sup>2</sup>	50	12,50
1825569	IC 2,5/ 8-STGF-5,08	8 kutuplu	0,2 - 2,5 mm <sup>2</sup>	50	14,00
1825572	IC 2,5/ 9-STGF-5,08	9 kutuplu	0,2 - 2,5 mm <sup>2</sup>	50	15,50
1825585	IC 2,5/10-STGF-5,08	10 kutuplu	0,2 - 2,5 mm <sup>2</sup>	50	16,50
1825598	IC 2,5/11-STGF-5,08	11 kutuplu	0,2 - 2,5 mm <sup>2</sup>	50	18,00
1825608	IC 2,5/12-STGF-5,08	12 kutuplu	0,2 - 2,5 mm <sup>2</sup>	50	20,00



IC 2,5/ ...-STGF-5,08

## KLASİK COMBICON SERİSİ PANEL GEÇİŞ PARÇASI

1852024	IC-DFR 2	2 kutuplu		50	1,50
1852037	IC-DFR 3	3 kutuplu		50	1,50
1852040	IC-DFR 4	4 kutuplu		50	1,50
1852053	IC-DFR 5	5 kutuplu		50	1,50
1852066	IC-DFR 6	6 kutuplu		50	1,50
1852079	IC-DFR 7	7 kutuplu		50	1,50
1852082	IC-DFR 8	8 kutuplu		50	1,50
1852095	IC-DFR 9	9 kutuplu		50	1,50
1852105	IC-DFR 10	10 kutuplu		50	1,50
1852118	IC-DFR 11	11 kutuplu		50	1,50
1852121	IC-DFR 12	12 kutuplu		50	1,50



IC-DFR ...

**KLASİK COMBICON SERİSİ PİN ARALIĞI 7,62 mm SOKET BÖLÜMÜ-YATAY**

**LEHİM BACAĞI**



GMSTB 2,5/...-G-...

SİP.NO.	TİP	AÇIKLAMA	AMBALAJ (Ad.)	BİRİM FİYAT (₺/Ad.)
1766123	GMSTB 2,5/2-G-7,62	2 kutuplu	50	0,83
1766136	GMSTB 2,5/3-G-7,62	3 kutuplu	50	1,26
1766149	GMSTB 2,5/4-G-7,62	4 kutuplu	50	1,69
1766152	GMSTB 2,5/5-G-7,62	5 kutuplu	50	2,11
1766165	GMSTB 2,5/6-G-7,62	6 kutuplu	50	2,53
1766178	GMSTB 2,5/7-G-7,62	7 kutuplu	50	2,95
1766181	GMSTB 2,5/8-G-7,62	8 kutuplu	50	3,37
1766194	GMSTB 2,5/9-G-7,62	9 kutuplu	50	3,79
1766204	GMSTB 2,5/10-G-7,62	10 kutuplu	50	4,21
1766217	GMSTB 2,5/11-G-7,62	11 kutuplu	50	4,64
1766220	GMSTB 2,5/12-G-7,62	12 kutuplu	50	5,06

AYRICA: Yanları kapalı / flanşlı / 7,5 mm pin aralığı

**KLASİK COMBICON SERİSİ PİN ARALIĞI 7,62 mm SOKET BÖLÜMÜ-DİKEY**

**LEHİM BACAĞI**



GMSTBV 2,5/...-G-...

SİP.NO.	TİP	AÇIKLAMA	AMBALAJ (Ad.)	BİRİM FİYAT (₺/Ad.)
1766563	GMSTBV 2,5/2-G-7,62	2 kutuplu	50	0,83
1766576	GMSTBV 2,5/3-G-7,62	3 kutuplu	50	1,26
1766589	GMSTBV 2,5/4-G-7,62	4 kutuplu	50	1,69
1766592	GMSTBV 2,5/5-G-7,62	5 kutuplu	50	2,11
1766602	GMSTBV 2,5/6-G-7,62	6 kutuplu	50	2,53
1766615	GMSTBV 2,5/7-G-7,62	7 kutuplu	50	2,95
1766628	GMSTBV 2,5/8-G-7,62	8 kutuplu	50	3,37
1766631	GMSTBV 2,5/9-G-7,62	9 kutuplu	50	3,79
1766644	GMSTBV 2,5/10-G-7,62	10 kutuplu	50	4,21
1766657	GMSTBV 2,5/11-G-7,62	11 kutuplu	50	4,64
1767119	GMSTBV 2,5/12-G-7,62	12 kutuplu	50	5,06

AYRICA: Yanları kapalı / flanşlı / 7,5 mm pin aralığı

**KLASİK COMBICON SERİSİ PİN ARALIĞI 7,62 mm FİŞ BÖLÜMÜ - VİDALI**



GMSTB 2,5/...-ST-...

SİP.NO.	TİP	AÇIKLAMA	AMBALAJ (Ad.)	BİRİM FİYAT (₺/Ad.)
1766990	GMSTB 2,5/ 2-ST-7,62	2 kutuplu 0,2 - 2,5 mm <sup>2</sup>	50	2,87
1767012	GMSTB 2,5/ 3-ST-7,62	3 kutuplu 0,2 - 2,5 mm <sup>2</sup>	50	4,31
1767025	GMSTB 2,5/ 4-ST-7,62	4 kutuplu 0,2 - 2,5 mm <sup>2</sup>	50	5,75
1767038	GMSTB 2,5/ 5-ST-7,62	5 kutuplu 0,2 - 2,5 mm <sup>2</sup>	50	7,17
1767041	GMSTB 2,5/ 6-ST-7,62	6 kutuplu 0,2 - 2,5 mm <sup>2</sup>	50	8,61
1767054	GMSTB 2,5/ 7-ST-7,62	7 kutuplu 0,2 - 2,5 mm <sup>2</sup>	50	10,04
1767067	GMSTB 2,5/ 8-ST-7,62	8 kutuplu 0,2 - 2,5 mm <sup>2</sup>	50	11,48
1767070	GMSTB 2,5/ 9-ST-7,62	9 kutuplu 0,2 - 2,5 mm <sup>2</sup>	50	12,93
1767083	GMSTB 2,5/ 10-ST-7,62	10 kutuplu 0,2 - 2,5 mm <sup>2</sup>	50	14,35
1767096	GMSTB 2,5/ 11-ST-7,62	11 kutuplu 0,2 - 2,5 mm <sup>2</sup>	50	15,78
1767106	GMSTB 2,5/ 12-ST-7,62	12 kutuplu 0,2 - 2,5 mm <sup>2</sup>	50	17,23

AYRICA: Flanşlı / 7,5 mm pin aralığı / farklı kablo giriş yönleri / yaylı

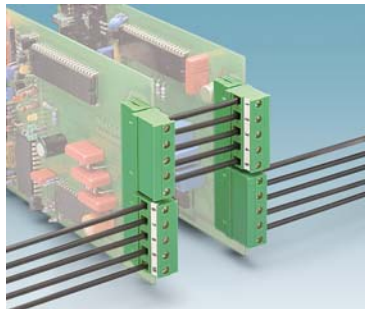

Diğer çözümlerimiz için lütfen bizi arayınız.

**ÖZEL KLEMENSLER**



KDS4

SİP.NO.	TİP	AÇIKLAMA	AMBALAJ (Ad.)	BİRİM FİYAT (₺/Ad.)
1704004	KDS 3	Tekli klemens, pin aralığı 5,08 mm	50	2,95
1780015	KDS 3-MT	"Bıçaklı" ayırma klemensi	50	5,30
1780028	KDS 3-PMT	"Ayırma fişli" ayırma klemensi	50	6,15
1780507	KDS 4	PCB geçiş klemensi, pin aralığı 10 mm	50	3,97
1704020	KDS10	PCB geçiş klemensi, pin aralığı 7,5 mm	50	7,14
1876521	PTS-5,08	PCB ayırma klemensi	50	3,82

Diğer çözümlerimiz için lütfen bizi arayınız.

SİP. NO. TİP AÇIKLAMA AMBALAJ (Ad.) BİRİM FİYAT (₺/Ad.)

**BASKILI DEVRE KLEMENSLERİ**

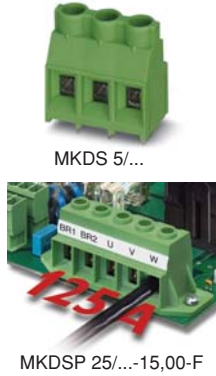

1714955	MKDS 5/ 2-6,35	2 kutuplu	0,2-4 mm <sup>2</sup>	32A - 630V	50	1,71
1714968	MKDS 5/ 3-6,35	3 kutuplu	0,2-4 mm <sup>2</sup>	32A - 630V	50	2,56
1868076	MKDS 5/ 2-7,62	2 kutuplu	0,2-4 mm <sup>2</sup>	32A - 630V	50	1,71
1704936	MKDS 5/ 3-7,62	3 kutuplu	0,2-4 mm <sup>2</sup>	32A - 630V	50	2,56
1714971	MKDS 5/ 2-9,5	2 kutuplu	0,2-4 mm <sup>2</sup>	32A - 1000V	50	1,71
1714984	MKDS 5/ 3-9,5	3 kutuplu	0,2-4 mm <sup>2</sup>	32A - 1000V	50	2,56
1777545	MKDS 5N HV/ 2-ZB-6,35	2 kutuplu	0,2-4 mm <sup>2</sup>	41A - 1000V	50	2,04
1777558	MKDS 5N HV/ 3-ZB-6,35	3 kutuplu	0,2-4 mm <sup>2</sup>	41A - 1000V	50	3,20
1773976	MKDSP 10N/ 2-10,16	2 kutuplu	0,5-16 mm <sup>2</sup>	76A - 1000V	50	7,04
1774137	MKDSP 10N/ 3-10,16	3 kutuplu	0,5-16 mm <sup>2</sup>	76A - 1000V	50	9,48
1932494	MKDSP 25/ 2-15,00-F	2 kutuplu	0,5 - 25 mm <sup>2</sup>	125A,1000V flanşlı	25	11,00
1932504	MKDSP 25/ 3-15,00-F	3 kutuplu	0,5 - 25 mm <sup>2</sup>	125A,1000V flanşlı	25	16,51

**PUSH-IN BAĞLANTILI BASKILI DEVRE KLEMENSLERİ**



1770461	PLH 16/ 2-10-ZF	2 kutuplu,	0,75-16 mm <sup>2</sup> ,	76A - 1000V	50	6,96
1770474	PLH 16/ 3-10-ZF	3 kutuplu,	0,75-16 mm <sup>2</sup> ,	76A - 1000V	50	10,43
1770487	PLH 16/ 4-10-ZF	4 kutuplu,	0,75-16 mm <sup>2</sup> ,	76A - 1000V	50	13,91
1770490	PLH 16/ 5-10-ZF	5 kutuplu,	0,75-16 mm <sup>2</sup> ,	76A - 1000V	50	17,39

AYRICA: Daha çok kutup sayısı ve farklı çeşitler

**FİŞ - SOKET KLEMENSLERİ**

**20A İÇİN FİŞ BÖLÜMÜ**



1804904	PC 4/ 2-ST-7,62	2 kutuplu	0,2 - 4,0 mm <sup>2</sup>		50	3,71
1804917	PC 4/ 3-ST-7,62	3 kutuplu	0,2 - 4,0 mm <sup>2</sup>		50	5,56
1804920	PC 4/ 4-ST-7,62	4 kutuplu	0,2 - 4,0 mm <sup>2</sup>		50	7,42
1804933	PC 4/ 5-ST-7,62	5 kutuplu	0,2 - 4,0 mm <sup>2</sup>		50	9,28
1804946	PC 4/ 6-ST-7,62	6 kutuplu	0,2 - 4,0 mm <sup>2</sup>		50	11,14
1804959	PC 4/ 7-ST-7,62	7 kutuplu	0,2 - 4,0 mm <sup>2</sup>		50	12,99
1804962	PC 4/ 8-ST-7,62	8 kutuplu	0,2 - 4,0 mm <sup>2</sup>		50	14,84
1804975	PC 4/ 9-ST-7,62	9 kutuplu	0,2 - 4,0 mm <sup>2</sup>		50	16,70
1804988	PC 4/ 10-ST-7,62	10 kutuplu	0,2 - 4,0 mm <sup>2</sup>		50	18,55
1804991	PC 4/ 11-ST-7,62	11 kutuplu	0,2 - 4,0 mm <sup>2</sup>		50	20,42
1805000	PC 4/ 12-ST-7,62	12 kutuplu	0,2 - 4,0 mm <sup>2</sup>		50	22,28

AYRICA: Flanşlı

**20A İÇİN SOKET BÖLÜMÜ**



1804797	PC 4/ 2-G-7,62	2 kutuplu			50	2,56
1804807	PC 4/ 3-G-7,62	3 kutuplu			50	3,84
1804810	PC 4/ 4-G-7,62	4 kutuplu			50	5,11
1804823	PC 4/ 5-G-7,62	5 kutuplu			50	6,40
1804836	PC 4/ 6-G-7,62	6 kutuplu			50	7,68
1804849	PC 4/ 7-G-7,62	7 kutuplu			50	8,96
1804852	PC 4/ 8-G-7,62	8 kutuplu			50	10,24
1804865	PC 4/ 9-G-7,62	9 kutuplu			50	11,51
1804878	PC 4/ 10-G-7,62	10 kutuplu			50	12,80
1804881	PC 4/ 11-G-7,62	11 kutuplu			50	14,08
1804894	PC 4/ 12-G-7,62	12 kutuplu			50	15,35

AYRICA: Dikey / panel geçiş / ray montaj

**41A İÇİN FİŞ BÖLÜMÜ**



1777723	PC 5/ 2-ST1-7,62	2 kutuplu	0,2 - 6,0 mm <sup>2</sup>		50	3,84
1777736	PC 5/ 3-ST1-7,62	3 kutuplu	0,2 - 6,0 mm <sup>2</sup>		50	5,76
1777749	PC 5/ 4-ST1-7,62	4 kutuplu	0,2 - 6,0 mm <sup>2</sup>		50	7,68
1777752	PC 5/ 5-ST1-7,62	5 kutuplu	0,2 - 6,0 mm <sup>2</sup>		50	9,60
1777765	PC 5/ 6-ST1-7,62	6 kutuplu	0,2 - 6,0 mm <sup>2</sup>		50	11,51
1777778	PC 5/ 7-ST1-7,62	7 kutuplu	0,2 - 6,0 mm <sup>2</sup>		50	13,44
1777781	PC 5/ 8-ST1-7,62	8 kutuplu	0,2 - 6,0 mm <sup>2</sup>		50	15,35
1777794	PC 5/ 9-ST1-7,62	9 kutuplu	0,2 - 6,0 mm <sup>2</sup>		50	17,28
1777804	PC 5/10-ST1-7,62	10 kutuplu	0,2 - 6,0 mm <sup>2</sup>		50	19,20
1777817	PC 5/11-ST1-7,62	11 kutuplu	0,2 - 6,0 mm <sup>2</sup>		50	21,11
1777820	PC 5/12-ST1-7,62	12 kutuplu	0,2 - 6,0 mm <sup>2</sup>		50	23,04

AYRICA: Flanşlı / yaylı / evrik / çift bağlantılı



SİP. NO. TİP AÇIKLAMA AMBALAJ (Ad.) BİRİM FİYAT (₺/Ad.)

**FİŞ - SOKET KLEMENSLERİ**

**41A İÇİN FİŞ - "CLICK & LOCK" SİSTEMİ**

1778065	PC 5/ 2-STCL1-7,62	2 kutuplu	0,2 - 6,0 mm <sup>2</sup>	50	3,84
1778078	PC 5/ 3-STCL1-7,62	3 kutuplu	0,2 - 6,0 mm <sup>2</sup>	50	5,76
1778081	PC 5/ 4-STCL1-7,62	4 kutuplu	0,2 - 6,0 mm <sup>2</sup>	50	7,68
1778094	PC 5/ 5-STCL1-7,62	5 kutuplu	0,2 - 6,0 mm <sup>2</sup>	50	9,60
1778104	PC 5/ 6-STCL1-7,62	6 kutuplu	0,2 - 6,0 mm <sup>2</sup>	50	11,51
1778117	PC 5/ 7-STCL1-7,62	7 kutuplu	0,2 - 6,0 mm <sup>2</sup>	50	13,44
1778120	PC 5/ 8-STCL1-7,62	8 kutuplu	0,2 - 6,0 mm <sup>2</sup>	50	15,35
1778133	PC 5/ 9-STCL1-7,62	9 kutuplu	0,2 - 6,0 mm <sup>2</sup>	50	17,28
1778146	PC 5/10-STCL1-7,62	10 kutuplu	0,2 - 6,0 mm <sup>2</sup>	50	19,20
1778159	PC 5/11-STCL1-7,62	11 kutuplu	0,2 - 6,0 mm <sup>2</sup>	50	21,11
1778162	PC 5/12-STCL1-7,62	12 kutuplu	0,2 - 6,0 mm <sup>2</sup>	50	23,04

AYRICA: Yaylı / çift bağlantılı



PC 5/...-STCL1-7,62

**41A İÇİN SOKET BÖLÜMÜ**

1720466	PC 5/ 2-G-7,62	2 kutuplu		50	2,56
1720479	PC 5/ 3-G-7,62	3 kutuplu		50	3,84
1720482	PC 5/ 4-G-7,62	4 kutuplu		50	5,11
1720495	PC 5/ 5-G-7,62	5 kutuplu		50	6,40
1720505	PC 5/ 6-G-7,62	6 kutuplu		50	7,68
1720518	PC 5/ 7-G-7,62	7 kutuplu		50	8,96
1720521	PC 5/ 8-G-7,62	8 kutuplu		50	10,24
1720534	PC 5/ 9-G-7,62	9 kutuplu		50	11,51
1720547	PC 5/ 10-G-7,62	10 kutuplu		50	12,80
1720550	PC 5/ 11-G-7,62	11 kutuplu		50	14,08
1720563	PC 5/ 12-G-7,62	12 kutuplu		50	15,35

AYRICA: Dikey / flanşlı / evrik / panel geçiş / 180° dönük



PC 5/ ...-G-7,62

**76A İÇİN FİŞ BÖLÜMÜ**

1967375	PC 16/ 2-ST-10,16	2 kutuplu	0,75 - 16,0 mm <sup>2</sup>	50	6,71
1967388	PC 16/ 3-ST-10,16	3 kutuplu	0,75 - 16,0 mm <sup>2</sup>	50	10,06
1967391	PC 16/ 4-ST-10,16	4 kutuplu	0,75 - 16,0 mm <sup>2</sup>	50	13,42
1967401	PC 16/ 5-ST-10,16	5 kutuplu	0,75 - 16,0 mm <sup>2</sup>	50	16,76
1967414	PC 16/ 6-ST-10,16	6 kutuplu	0,75 - 16,0 mm <sup>2</sup>	50	20,12
1967427	PC 16/ 7-ST-10,16	7 kutuplu	0,75 - 16,0 mm <sup>2</sup>	50	23,47
1967430	PC 16/ 8-ST-10,16	8 kutuplu	0,75 - 16,0 mm <sup>2</sup>	50	26,82
1967443	PC 16/ 9-ST-10,16	9 kutuplu	0,75 - 16,0 mm <sup>2</sup>	50	30,17

AYRICA: Flanşlı / çift bağlantılı / evrik / yaylı



PC 16/ ...-ST-10,16

**76A İÇİN SOKET BÖLÜMÜ**

1998933	PC 6-16/ 2-G1-10,16	2 kutuplu		50	3,96
1998946	PC 6-16/ 3-G1-10,16	3 kutuplu		50	5,96
1998959	PC 6-16/ 4-G1-10,16	4 kutuplu		50	7,94
1998962	PC 6-16/ 5-G1-10,16	5 kutuplu		50	9,92
1998975	PC 6-16/ 6-G1-10,16	6 kutuplu		50	11,90
1998988	PC 6-16/ 7-G1-10,16	7 kutuplu		50	13,88
1998991	PC 6-16/ 8-G1-10,16	8 kutuplu		50	15,88
1996391	PC 6-16/ 9-G1-10,16	9 kutuplu		50	17,86

AYRICA: Dikey / flanşlı / evrik / panel geçiş / 180° dönük



PC 6-16/ ...-G1-10,16

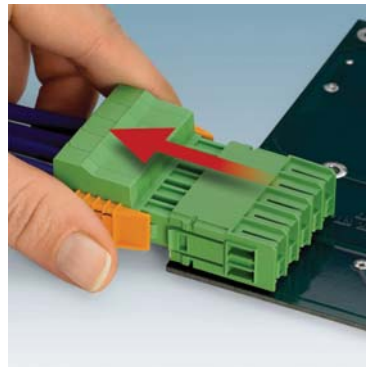
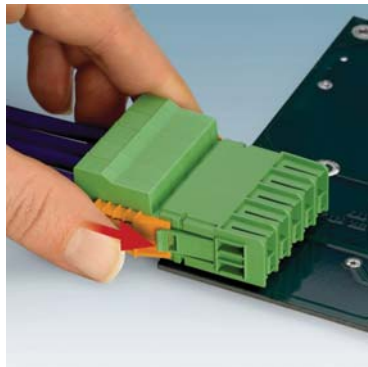

PC5: CLICK & LOCK sisteminde fiş soketten iki basit hareket ile ayrılabilir

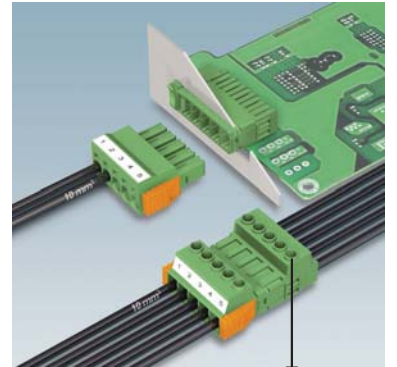

IPC 5/...-STGCL-7,62

SİP.NO.	TİP	AÇIKLAMA	AMBALAJ (Ad.)	BİRİM FİYAT (₺/Ad.)
---------	-----	----------	---------------	---------------------

**PANEL GEÇİŞ KLEMENSLERİ**



PW, UW, RW



UW...



RW...

3073319	UW 4/S	0.25-4 mm <sup>2</sup> , vidalı, 2 x yatay kablo girişli	50	4,71
3073393	UWV 4/S	0.25-4 mm <sup>2</sup> , vidalı, 1 x yatay 1 x dikey kablo girişli	50	4,71
3073335	UW 10/S	0.5-10 mm <sup>2</sup> , vidalı, 2 x yatay kablo girişli	50	11,77
3073416	UWV 10/S	0.5-10 mm <sup>2</sup> , vidalı, 1 x yatay 1 x dikey kablo girişli	50	11,77
3073351	UW 16/S	6-16 mm <sup>2</sup> , vidalı, 2 x yatay kablo girişli	50	9,63
3073432	UWV 16/S	6-16 mm <sup>2</sup> , vidalı, 1 x yatay, 1 x dikey kablo girişli	50	9,63
3073377	UW 25/S	4-25 mm <sup>2</sup> , vidalı, 2 x yatay kablo girişli	25	19,26
3073458	UWV 25/S	4-25 mm <sup>2</sup> , vidalı, 1 x yatay, 1 x dikey kablo girişli	25	19,26
3073597	RW 5/S	16 mm <sup>2</sup> , M5, pabuç bağlantılı, kapalı tip, 2 x yatay kablo girişli	10	20,33
3073759	RWV 5/S	16 mm <sup>2</sup> , M5, pabuç bağlantılı, kapalı tip, 1 x yatay, 1 x dikey kablo girişli	10	20,33
3073610	RW 8/S	35 mm <sup>2</sup> , M8, pabuç bağlantılı, kapalı tip, 2 x yatay kablo girişli	10	29,96
3073775	RWV 8/S	35 mm <sup>2</sup> , M8, pabuç bağlantılı, kapalı tip, 1 x yatay, 1 x dikey kablo girişli	10	29,96
3056129	RWO 5/S	16 mm <sup>2</sup> , M5, pabuç bağlantılı, açık tip, 2 x yatay kablo girişli	10	13,38
3056284	RWOV 5/S	16 mm <sup>2</sup> , M5, pabuç bağlantılı, açık tip, 1 x yatay, 1 x dikey kablo girişli	10	13,38
3056145	RWO 8/S	35 mm <sup>2</sup> , M8, pabuç bağlantılı, açık tip, 2 x yatay kablo girişli	10	21,40
3056307	RWOV 8/S	35 mm <sup>2</sup> , M8, pabuç bağlantılı, açık tip, 1 x yatay, 1 x dikey kablo girişli	10	21,40



Klemenslerin iç ve dış parçaları alet kullanmaksızın birbirine takılır



Tespit pinli tipler hazır bloklar oluşturmak için kullanılarak montaj zamanı kısaltılır



Dikey kablo girişli modeller mevcuttur



Mekanik zorlanmaların olduğu durumlarda istenirse, klemensler perçinle veya vidayla sabitlenebilir

**COMBICON COMPACT**

**ÇİFT GİRİŞLİ YAY BAĞLANTILI PCB KONNEKTÖRÜ**

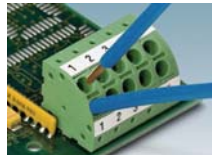

PTDA 2,5/...-5,0

1725302	PTDA 2,5/ 2-5,0	2 kutuplu	2x0,2 - 2,5 mm <sup>2</sup>	50	1,41
1725315	PTDA 2,5/ 3-5,0	3 kutuplu	2x0,2 - 2,5 mm <sup>2</sup>	50	2,11
1725328	PTDA 2,5/ 4-5,0	4 kutuplu	2x0,2 - 2,5 mm <sup>2</sup>	50	2,81
1725341	PTDA 2,5/ 5-5,0	5 kutuplu	2x0,2 - 2,5 mm <sup>2</sup>	50	3,52

AYRICA: Daha çok kutup sayısı / 3,5 pin aralığı / geçmeli bağlantı

**COMBICON COMPACT KLEMENSLER**

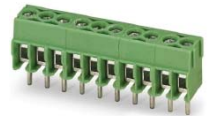

PT 1,5/...-3,5-H



PT .../...-PVH...



PST ...



PTSA...

1984617	PT 1,5/ 2-3,5-H	2 kutuplu	0,2 - 1,5 mm <sup>2</sup>	17,5A - 200V	250	0,64
1984620	PT 1,5/ 3-3,5-H	3 kutuplu	0,2 - 1,5 mm <sup>2</sup>	17,5A - 200V	250	0,96
1935161	PT 1,5/ 2-5,0-H	2 kutuplu	0,2 - 2,5 mm <sup>2</sup>	17,5A - 320V	250	0,58
1935174	PT 1,5/ 3-5,0-H	3 kutuplu	0,2 - 2,5 mm <sup>2</sup>	17,5A - 320V	250	0,85
1984015	PT 1,5/ 2-PVH-3,5*	2 kutuplu	0,2 - 1,5 mm <sup>2</sup>	12A - 320V	250	1,16
1984028	PT 1,5/ 3-PVH-3,5*	3 kutuplu	0,2 - 1,5 mm <sup>2</sup>	12A - 320V	250	1,72
1934861	PT 1,5/ 2-PVH-5,0*	2 kutuplu	0,2 - 2,5 mm <sup>2</sup>	12A - 320V	250	1,05
1934874	PT 1,5/ 3-PVH-5,0*	3 kutuplu	0,2 - 2,5 mm <sup>2</sup>	12A - 320V	250	1,57
1704165	PT 2,5/ 2-PVH-5,0*	2 kutuplu	0,5 - 4,0 mm <sup>2</sup>	13,5A - 400V	250	1,47
1704178	PT 2,5/ 3-PVH-5,0*	3 kutuplu	0,5 - 4,0 mm <sup>2</sup>	13,5A - 400V	250	2,19
1945096	PST 1,0/ 2-3,5	2'li Pin sırası		8A - 250V	50	0,30
1945106	PST 1,0/ 3-3,5	3'lü Pin sırası		8A - 250V	50	0,44
1933189	PST 1,3/ 2-5,0	2'li Pin sırası		12A - 320V	50	0,30
1933192	PST 1,3/ 3-5,0	3'lü Pin sırası		12A - 320V	50	0,44

1990009	PTSA 0,5/ 2-2,5-Z	2 kutuplu	0,2 - 0,5 mm <sup>2</sup>	yaylı	250	0,59
1990012	PTSA 0,5/ 3-2,5-Z	3 kutuplu	0,2 - 0,5 mm <sup>2</sup>	yaylı	250	0,89
1990025	PTSA 0,5/ 4-2,5-Z	4 kutuplu	0,2 - 0,5 mm <sup>2</sup>	yaylı	250	1,18
1985195	PTSA 1,5/ 2-3,5-Z	2 kutuplu	0,5 - 1,5 mm <sup>2</sup>	yaylı	250	0,59
1985205	PTSA 1,5/ 3-3,5-Z	3 kutuplu	0,5 - 1,5 mm <sup>2</sup>	yaylı	250	0,89
1985218	PTSA 1,5/ 4-3,5-Z	4 kutuplu	0,5 - 1,5 mm <sup>2</sup>	yaylı	250	1,18

\*PCB klemensi dikey veya yatay takılabilir.

Diğer çözümlerimiz için lütfen bizi arayınız.

SİP.NO. TİP AÇIKLAMA AMBALAJ (Ad.) BİRİM FİYAT (₺/Ad.)

## ME SERİSİ



### ME 22,5 SERİSİ

2907130	ME 22,5 UT GN	Kutunun alt parçası, havalandırma delikleri açık	10	18,54
2707741	ME 22,5 OT-1MSTBO SET	Kutunun üst parçası, tek kat, fiş ve soketleri ile	1	15,18
2907444	ME 22,5 OT-MSTBO SET	Kutunun üst parçası, çift kat, fiş ve soketleri ile	1	57,78
2707767	ME 22,5 OT-3MSTBO SET	Kutunun üst parçası, üç kat, fiş ve soketleri ile	1	86,66
2907473	ME 22,5 OT-MKDSO SET	Kutunun üst parçası, PCB bağlantı klemensleri ile	1	41,66

Farklı genişlik ve farklı giriş çıkış sayıları için lütfen bizi arayınız.

## ME MAX ELEKTRONİK BOŞ KUTU

### ME MAX 22,5...



ME MAX 22,5...

2713476	ME MAX 22,5 U-U1 KMGY	Havalandırma delikleri açık, 4-kutup (1x4 kutup)	10	24,19
2713625	ME MAX 22,5 2-2 KMGY	Havalandırma delikleri açık, 16-kutup (4x4 kutup)	10	21,09
2713939	ME MAX 22,5 3-3 KMGY	Havalandırma delikleri açık, 24-kutup (6x4 kutup)	10	21,09
2713751	MKDSO 2,5/4-6 SET KMGY	6x4 kutup için PCB bağlantı klemensleri	1	55,09
2713764	MSTBO 2,5/4-6 ST SET KMGY	6x4 kutup için fiş ve soketler	1	83,31
2713722	ME 22,5 TBUS 1,5/ 5-ST-3,81 KMGY	DIN rayı için 5 kutuplu bus konnektörü	50	22,38

ME MAX boş kutular havalandırma deliği açılmış veya açılmamış olarak sipariş edilebilir.

ME MAX boş kutular için farklı genişlik ölçüleri: 17,5mm - 22,5mm - 35mm - 45mm

### ME MAX 6,2...



ME MAX 6,2...

2713094	ME MAX 6,2 SC 4-4 KMGY	6,2 mm genişliğinde vidalı bağlantılı	10	38,30
2713104	ME MAX 6,2 SP 4-4 KMGY	6,2 mm genişliğinde yaylı bağlantılı	10	38,30
2869634	ME MAX 6,2 SC-TBUS 4-4 KMGY	6,2 mm genişliğinde vidalı ve T-BUS bağlantılı	10	41,66
2869647	ME MAX 6,2 SP-TBUS 4-4 KMGY	6,2 mm genişliğinde yaylı ve T-BUS bağlantılı	10	41,66
2969401	ME 6,2 TBUS-2 1,5/5-ST-3,81KMGY	DIN rayı için 2x5 kutuplu bus konnektörü	10	26,19

## BC BOŞ KUTULAR

### BC 35,6 ...



BC...

2896254	BC 35,6 UT HBUS BK	Taban	10	12,16
2896034	BC 35,6 OT U11 KMGY	CC Compact'a göre üst parça	10	8,06
2896047	BC 35,6 OT U22 KMGY	Standart Seriye göre üst parça	10	7,94
2896157	BC 35,6 DKL R KMGY	Kutu renginde kapak	10	5,24
2896115	BC 35,6 DKL S TRANS	Şeffaf kapak	10	6,66
2896283	HBUS 35,6-16P-1S BK	DIN rayı için 18 kutuplu bus konnektörü	10	39,68
2896335	BL2-2,54/16-ST	Güç konnektörleri, dişi	50	12,54
2896348	SL2-2,54/16-ST	Güç konnektörleri, pin sırası	50	14,59

BC boş kutular için farklı genişlik ölçüleri: 17,8mm - 35,6mm - 53,6mm - 71,6mm - 107,6mm - 161,6mm

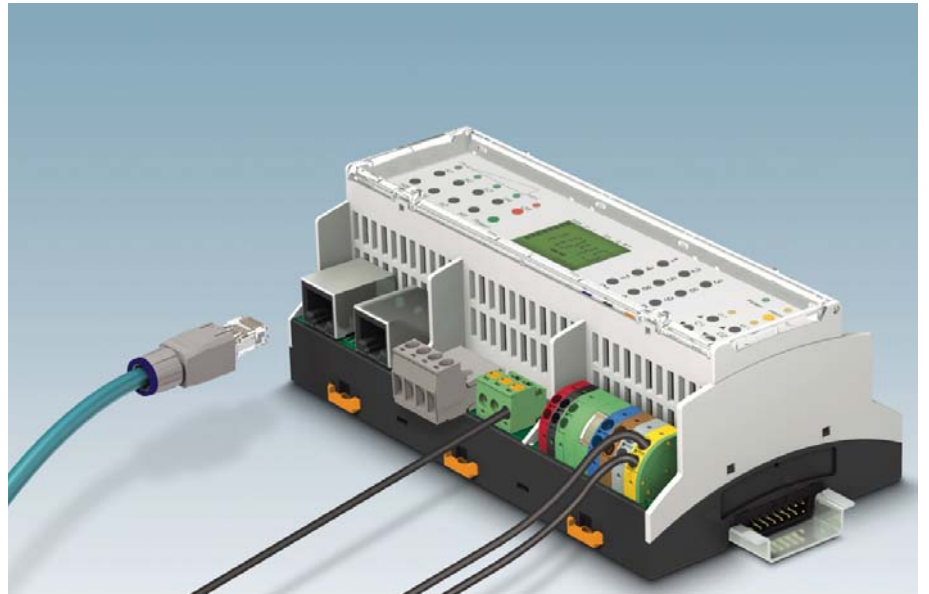
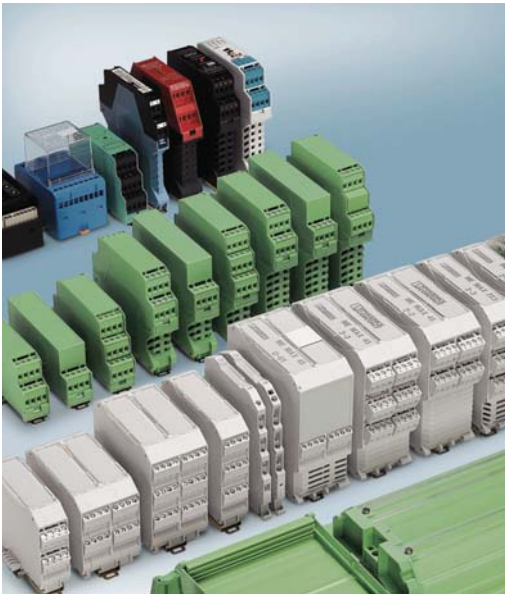

Dünyanın önde gelen birçok üretici firması çözümlerini Phoenix Contact Boş Kutu Modülleri ile müşterilerine sunmaktadır.



SİP.NO. TİP AÇIKLAMA AMBALAJ (Ad.) BİRİM FİYAT (₺/Ad.)

**UM TAŞIYICI PROFİLLER**

**PROFİL GENİŞLİK 72mm**

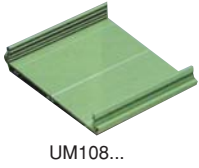

2906225	UM 72-PROFIL 200CM	72 mm genişlik, 200 cm uzunluk	1	149,44
2959353	UM 72-SEFE/R	72 mm profil için, ayaklı sağ yan kapak	10	1,58
2959340	UM 72-SEFE/L	72 mm profil için, ayaklı sol yan kapak	10	1,58
2959337	UM 72-SE	72 mm profil için, ayaksız yan kapak	10	1,38
2959382	UM 72-FE	72 mm profil için taşıyıcı ayaklar	10	1,58

**PROFİL GENİŞLİK 108mm**



2906212	UM108-PROFIL 200CM	108 mm genişlik, 200 cm uzunluk	1	163,16
2959683	UM108-SEFE/R	108 mm profil için, ayaklı sağ yan kapak	10	2,62
2959696	UM108-SEFE/L	108 mm profil için, ayaklı sol yan kapak	10	2,62
2959476	UM108-SE	108 mm profil için, ayaksız yan kapak	10	2,43
2959463	UM108-FE	108 mm profil için taşıyıcı ayaklar	10	1,82

UM taşıyıcı profiller için mevcut genişlik ölçüleri: 25mm, 45mm, 72mm, 100mm, 108mm, 122mm

**AKSESUARLAR**

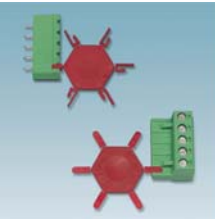

1734634	CP-MSTB	Fiş için kodlama parçası	100	0,06
1734401	CR-MSTB	Soket için kodlama parçası	100	0,06
1733169	EBP 2- 5	Tarak köprü 2'li 5,0 veya 5,08 pin aralıklı konnektörler için	10	0,59
1733172	EBP 3- 5	Tarak köprü 3'lü 5,0 veya 5,08 pin aralıklı konnektörler için	10	0,89
1733185	EBP 4- 5	Tarak köprü 4'lü 5,0 veya 5,08 pin aralıklı konnektörler için	10	1,18
0201744	MPS-MT	Test konnektörü için metal kısım	10	3,30
0201731	MPS-IH BK	MPS-MT metal kısım için izolasyon kılıfı, Renk: siyah	10	0,61
0201676	MPS-IH RD	MPS-MT metal kısım için izolasyon kılıfı, Renk: kırmızı	10	0,61
0201689	MPS-IH BU	MPS-MT metal kısım için izolasyon kılıfı, Renk: mavi	10	0,61

COMBICON ürünleriyle birlikte kullanılacak etiketler için bakınız sayfa 40

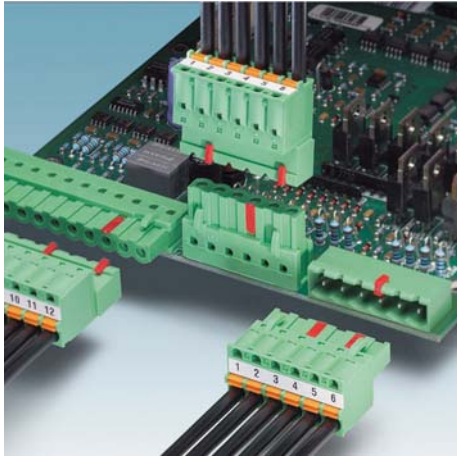

Aynı kutup sayısındaki konnektörlerin yanlış takılmasını önler



Tarak köprü

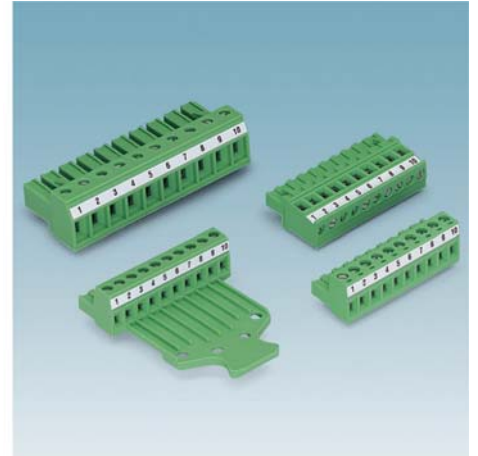

Markalama çözümleri

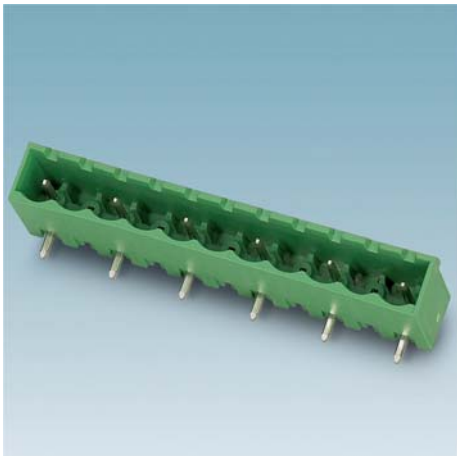

Kısmi montajlı soket

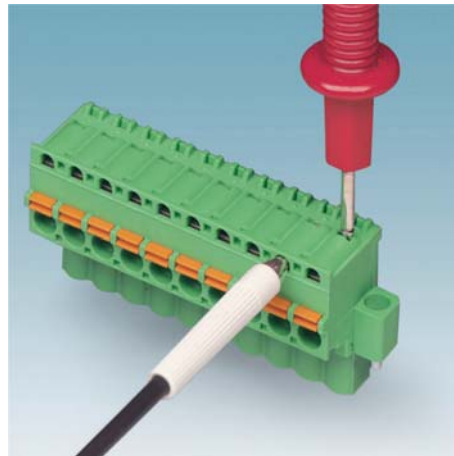

Entegre test bağlantıları



Renk çeşitleri

Saha Cihazları için  
Bağlantı Teknolojisi ve  
Saha Kablolaması

# PLUSCON



# Maksimum güç, minumum boyut



**630 V - 12 A**  
**M12 muhafazada**  
**ilk kez!**

## Günümüzde cihazlar daha küçük ve güçlü...

Yeni M12 konnektörleri kompakt cihaz tasarımlarınızda kullanabilirsiniz.

- ✓ Güçten vazgeçmeden boyutları küçültün
- ✓ SPEEDCON hızlı kilitleme sistemi ile sadece yarım turda güvenilir bağlantıya kavuşun.
- ✓ Farklı kodlamalar sayesinde - S ve T - hatasız bağlantı yapın.
- ✓ Güvenilir kullanım, sağlam yapı



Artık 12A - 630V için daha küçük boyutlu bir seçeneğiniz var.



# İçindekiler

## PLUSCON

### SENSÖR AKTÜATÖR KONNEKTÖRLERİ

M8 ve M12 ölçülerinde farklı bağlantı seçeneklerinde ekranlı ve ekranlı konnektörler

PLUSCON circular



78

### PLUSCON field

M8 ve M12 sensör/aktüatör kabloları  
M12 panel geçiş çözümleri

PLUSCON field



79

### PLUSCON field

M8 ve M12 sensör/aktüatör kutuları

PLUSCON field



82

### PLUSCON field

Aksesuarlar ve valf konnektörleri

PLUSCON field



83

### PLUSCON field

M12 güç konnektörleri, panel geçiş çözümleri, konnektörlü kablolar

PLUSCON field



84

### PLUSCON circular

M16... M40 konnektörler ve kablolu konnektörler

PLUSCON circular



85

### PLUSCON device

Cihaz konnektörleri  
Sinyal, güç ve fiber optik için modüler kontaklı cihaz fiş konnektörleri

PLUSCON device



88

### PLUSCON heavy

Esnek güç dağıtımı için QUICKON konnektörleri

PLUSCON heavy



88

### SUNCLIX

Fotovoltaik çözümleri

SUNCLIX



89

### PLUSCON heavy

Sanayi tipi konnektörler  
Metal ve plastik muhafazalar

PLUSCON heavy



90

### PLUSCON data

Fieldbus ve ağ kablolama için konnektörler ve kablolar

PLUSCON data



92

**Sensör Aktüatör Konnektörleri**  
**M8, Ekranlı**



M8 fiş, düz



M8 soket, düz

Tanım	Pin Sayısı	Kesit Alanı mm <sup>2</sup>	Kablo Geçişi (mm)	Sipariş No.	Fiyat (€)	Sipariş No.	Fiyat (€)
Vida bağlantılı	3	0,14-0,50	3,5-5,0	1501252	9,86	1506888	9,86
Vida bağlantılı	4	0,14-0,50	3,5-5,0	1501265	10,54	1506891	10,54
Quickon bağlantılı	3	0,08-0,25	2,5-5,0	1441008	8,40	1441040	8,40
Quickon bağlantılı	3	0,25-0,50	2,5-5,0	1441024	8,40	1441066	8,40
Quickon bağlantılı	4	0,08-0,25	2,5-5,0	1441011	9,38	1441053	9,38
Quickon bağlantılı	4	0,25-0,50	2,5-5,0	1441037	9,38	1441079	9,38

**Sensör Aktüatör Konnektörleri**  
**M8, Ekranlı, Vida Bağlantılı**



M8 fiş, düz



M8 soket, düz

Tanım	Pin Sayısı	Kablo Geçişi (mm)	Sipariş No.	Fiyat (€)	Sipariş No.	Fiyat (€)
Metal gövde	3	3,5-5,20	1542884	16,89	1542907	16,89
Metal gövde	4	3,5-5,20	1542897	17,58	1542910	17,58

**Sensör Aktüatör Konnektörleri**  
**M12, Ekranlı**



M12 fiş, düz



M12 soket, düz



M12 fiş, açılı



M12 soket, açılı

Tanım	Pin Sayısı	Kablo Geçişi (mm)	Sipariş No.	Fiyat (€)	Sipariş No.	Fiyat (€)	Sipariş No.	Fiyat (€)	Sipariş No.	Fiyat (€)
<b>Vida bağlantılı</b>										
Metal kafalı	4	4,00-6,00	1662528	7,61	1681127	7,61	1681101	7,61	1681143	7,61
Metal kafalı	5	4,00-6,00	1663116	9,28	1662968	9,28	1663129	9,28	1662984	9,28
Metal kafalı	5	6,00-8,00	1681460	9,28	1681486	9,28	1681473	9,28	1681499	9,28
Metal kafalı	8	6,00-8,00	1513334	18,46	1513347	18,46				
Plastik kafalı	4	4,00-6,00	1681088	7,33	1681114	7,33	1681091	7,33	1681130	7,33
Plastik kafalı	5	4,00-6,00	1662256	9,08	1662298	9,08	1662269	9,08	1662308	9,08
Plastik kafalı	5	6,00-8,00	1500774	9,08	1500787	9,08	1513431	8,69	1500790	9,08
<b>Yay bağlantılı</b>										
Plastik gövde	4	4,00-8,00	1432635	7,22	1432619	7,22	1432606	7,22	1432622	7,22
Plastik gövde	5	4,00-8,00	1432567	8,40	1432583	8,40	1432570	8,40	1432596	8,40
<b>Quickon bağlantılı</b>										
Kesit 0,34 mm <sup>2</sup>	4	3,50-6,00	1641691	7,67	1641688	7,67				
Kesit 0,75 mm <sup>2</sup>	4	4,00-8,00	1641785	7,77	1641772	7,77				

**Sensör Aktüatör Konnektörleri**  
**M12, Ekranlı, Vida Bağlantılı**



M12 fiş, düz



M12 soket, düz



M12 fiş, açılı



M12 soket, açılı

Tanım	Pin Sayısı	Kodlama	Kablo Geçişi (mm)	Sipariş No.	Fiyat (€)	Sipariş No.	Fiyat (€)	Sipariş No.	Fiyat (€)	Sipariş No.	Fiyat (€)
Standart	4	A standardı	4,00-6,00	1693830	14,16	1694295	14,16	1694279	16,89	-	-
Standart	4	A standardı	8,00-8,00	1501540	14,16	1515170	14,16	-	-	-	-
Standart	5	A standardı	4,00-6,00	1693416	16,12	1694305	16,12	1693429	18,85	-	-
Standart	5	A standardı	6,00-8,00	1694266	15,53	1694318	16,12	1694282	18,85	1430433	18,85
Standart	5	B ters	6,00-8,00	-	-	-	-	1430417	18,85	1430420	18,85
Standart	8	A standardı	6,00-8,00	1511857	21,98	1511860	22,95	-	-	-	-
Ethernet	4	D data	4,00-6,00	1521258	14,16	-	-	-	-	-	-
Ethernet	4	D data	6,00-8,00	1521261	14,16	-	-	-	-	-	-
CANopen	5	A standardı	6,00-8,50	1508352	18,46	1508365	18,46	-	-	-	-
<b>PROFIBUS &amp; INTERBUS</b>	5	B ters	6,00-8,50	1507764	18,46	1507777	18,46	-	-	-	-

**M8 SAC kablo,  
3 - pinli**

**Açık Uç**



**M8 Fiş (erkek)**

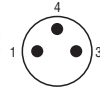

		Sipariş No.	Fiyat (€)	Sipariş No.	Fiyat (€)	Sipariş No.	Fiyat (€)		
<b>Açık Uç</b> 				1.5 mt	<b>1681664</b>	6,52	1.5 mt	<b>1681693</b>	6,80
				3 mt	<b>1681677</b>	7,75	3 mt	<b>1681703</b>	8,03
				5 mt	<b>1681680</b>	9,45	5 mt	<b>1681716</b>	9,73
				10 mt	<b>1693584</b>	13,70	10 mt	<b>1694114</b>	13,99
				Değişken	<b>1697548</b>	sorunuz	Değişken	<b>1697551</b>	sorunuz
<b>M8 Soket düz (dişi)</b> 				0.3 mt	<b>1681907</b>	10,87	0.3 mt	<b>1682029</b>	11,15
				0.6 mt	<b>1681910</b>	11,06	0.6 mt	<b>1682032</b>	11,34
				1.5 mt	<b>1681923</b>	11,91	1.5 mt	<b>1682045</b>	12,19
				3 mt	<b>1681936</b>	13,14	3 mt	<b>1682058</b>	13,42
				Değişken	<b>1697632</b>	sorunuz	Değişken	<b>1697661</b>	sorunuz
<b>M8 Soket, açılı (dişi)</b> 				0.3 mt	<b>1681949</b>	11,15	0.3 mt	<b>1682061</b>	11,43
				0.6 mt	<b>1681952</b>	11,34	0.6 mt	<b>1682074</b>	11,62
				1.5 mt	<b>1681965</b>	12,19	1.5 mt	<b>1682087</b>	12,47
				3 mt	<b>1681978</b>	13,42	3 mt	<b>1682090</b>	13,70
				Değişken	<b>1697645</b>	sorunuz	Değişken	<b>1697674</b>	sorunuz
<b>M8 Soket, açılı, 2 LED'li (dişi)</b> 				0.3 mt	<b>1681981</b>	13,89	0.3 mt	<b>1682100</b>	14,18
				0.6 mt	<b>1681994</b>	14,08	0.6 mt	<b>1682113</b>	14,36
				1.5 mt	<b>1682003</b>	14,93	1.5 mt	<b>1682126</b>	15,21
				3 mt	<b>1682016</b>	16,16	3 mt	<b>1682139</b>	16,44
				Değişken	<b>1697658</b>	sorunuz	Değişken	<b>1697687</b>	sorunuz

**M12 SAC kablo,  
3 - pinli**

**Açık Uç**



**M12 Fiş (erkek)**

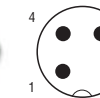

		Sipariş No.	Fiyat (€)	Sipariş No.	Fiyat (€)	Sipariş No.	Fiyat (€)		
<b>Açık Uç</b> 				1.5 mt	<b>1668014</b>	6,80	1.5 mt	<b>1668137</b>	7,09
				3 mt	<b>1668027</b>	8,22	3 mt	<b>1668140</b>	8,51
				5 mt	<b>1668030</b>	10,11	5 mt	<b>1668153</b>	10,40
				10 mt	<b>1682566</b>	14,84	10 mt	<b>1694444</b>	15,12
				Değişken	<b>1696662</b>	sorunuz	Değişken	<b>1696675</b>	sorunuz
<b>M12 Soket, düz (dişi)</b> 				0.3 mt	<b>1681509</b>	11,25			
				0.6 mt	<b>1681512</b>	11,53			
				1.5 mt	<b>1681525</b>	12,38			
				3 mt	<b>1681538</b>	13,80			
				Değişken	<b>1696756</b>	sorunuz			
<b>M12 Soket, düz, LED'li (dişi)</b> 									
<b>M12 Soket, açılı (dişi)</b> 				0.3 mt	<b>1681541</b>	11,53			
				0.6 mt	<b>1681554</b>	11,81			
				1.5 mt	<b>1681567</b>	12,66			
				3 mt	<b>1681570</b>	14,08			
				Değişken	<b>1696772</b>	sorunuz			
<b>M12 Soket, açılı, pin 2-4 köprülenmiş (dişi)</b> 				0.3 mt	<b>1668399</b>	11,81	0.3 mt	<b>1668632</b>	12,10
				0.6 mt	<b>1668409</b>	12,10	0.6 mt	<b>1668645</b>	12,38
				1.5 mt	<b>1668412</b>	12,95	1.5 mt	<b>1668658</b>	13,23
				3 mt	<b>1668425</b>	14,36	3 mt	<b>1668661</b>	14,65
				Değişken	<b>1696785</b>	sorunuz	Değişken	<b>1696824</b>	sorunuz
<b>M12 Soket, açılı, LED'li (dişi)</b> 				0.3 mt	<b>1694554</b>	14,27			
				0.6 mt	<b>1694567</b>	14,55			
				1.5 mt	<b>1694570</b>	15,40			
				3 mt	<b>1694583</b>	16,82			
				Değişken	<b>1696798</b>	sorunuz			

M8-M12 konnektörlü kablolarımız ve diğer çeşitlerimiz için lütfen bizi arayınız.





**M8 SAC kablo,  
4 - pinli**

**Açık Uç**

**M8 Fiş (erkek)**







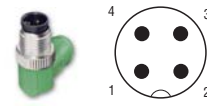
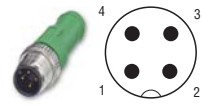

	Sipariş No.	Fiyat (€)	Sipariş No.	Fiyat (€)	Sipariş No.	Fiyat (€)		
<b>Açık Uç</b>								
			1.5 mt	<b>1681787</b>	6,99	1.5 mt	<b>1681813</b>	7,28
			3 mt	<b>1681790</b>	8,51	3 mt	<b>1681826</b>	8,79
			5 mt	<b>1681800</b>	10,49	5 mt	<b>1681839</b>	10,77
			10 mt	<b>1694143</b>	15,40	10 mt	<b>1694156</b>	15,69
			Değişken	<b>1697755</b>	sorunuz	Değişken	<b>1697768</b>	sorunuz
<b>M8 Soket düz (dişi)</b>								
			1.5 mt	<b>1681842</b>	7,18	0.3 mt	<b>1682142</b>	11,43
			3 mt	<b>1681855</b>	8,69	0.6 mt	<b>1682155</b>	11,72
			5 mt	<b>1681868</b>	10,68	1.5 mt	<b>1682168</b>	12,66
			10 mt	<b>1683484</b>	15,59	3 mt	<b>1682171</b>	14,18
			Değişken	<b>1697771</b>	sorunuz	Değişken	<b>1697797</b>	sorunuz
<b>M8 Soket, açılı (dişi)</b>								
			1.5 mt	<b>1681871</b>	7,47	0.3 mt	<b>1682184</b>	11,72
			3 mt	<b>1681884</b>	8,98	0.6 mt	<b>1682197</b>	12,00
			5 mt	<b>1681897</b>	10,96	1.5 mt	<b>1682207</b>	12,95
			10 mt	<b>1694172</b>	15,88	3 mt	<b>1682210</b>	14,46
			Değişken	<b>1697784</b>	sorunuz	Değişken	<b>1697807</b>	sorunuz
						0.3 mt	<b>1682265</b>	12,00
						0.6 mt	<b>1682278</b>	12,29
						1.5 mt	<b>1682281</b>	13,23
						3 mt	<b>1682294</b>	14,74
						Değişken	<b>1697823</b>	sorunuz

**M12 SAC kablo,  
4 - pinli**

**Açık Uç**

**M12 Fiş (erkek)**



	Sipariş No.	Fiyat (€)	Sipariş No.	Fiyat (€)	Sipariş No.	Fiyat (€)		
<b>Açık Uç</b>								
			1.5 mt	<b>1668043</b>	7,37	1.5 mt	<b>1668166</b>	7,56
			3 mt	<b>1668056</b>	8,98	3 mt	<b>1668179</b>	9,26
			5 mt	<b>1668069</b>	11,15	5 mt	<b>1668182</b>	11,43
			10 mt	<b>1682993</b>	16,54	10 mt	<b>1694457</b>	16,82
			Değişken	<b>1696947</b>	sorunuz	Değişken	<b>1696950</b>	sorunuz
<b>M12 Soket, düz (dişi)</b>								
			1.5 mt	<b>1668108</b>	7,47	0.3 mt	<b>1668357</b>	11,81
			3 mt	<b>1668111</b>	9,17	0.6 mt	<b>1668360</b>	12,19
			5 mt	<b>1668124</b>	11,34	1.5 mt	<b>1668373</b>	13,14
			10 mt	<b>1683002</b>	16,73	3 mt	<b>1668386</b>	14,84
			Değişken	<b>1696963</b>	sorunuz	Değişken	<b>1697001</b>	sorunuz
<b>M12 Soket, düz 2 LED'li (dişi)</b>								
			1.5 mt	<b>1694800</b>	10,49	0.3 mt	<b>1668470</b>	12,10
			3 mt	<b>1694813</b>	12,19	0.6 mt	<b>1668483</b>	12,47
			5 mt	<b>1694826</b>	14,36	1.5 mt	<b>1668496</b>	13,42
			10 mt	<b>1694839</b>	19,75	3 mt	<b>1668506</b>	15,12
			Değişken	<b>1696976</b>	sorunuz	Değişken	<b>1697014</b>	sorunuz
<b>M12 Soket, açılı (dişi)</b>								
			1.5 mt	<b>1668221</b>	7,75	0.3 mt	<b>1668713</b>	12,38
			3 mt	<b>1668234</b>	9,45	0.6 mt	<b>1668726</b>	12,76
			5 mt	<b>1668247</b>	11,62	1.5 mt	<b>1668739</b>	13,70
			10 mt	<b>1681389</b>	17,01	3 mt	<b>1668742</b>	15,40
			Değişken	<b>1696989</b>	sorunuz	Değişken	<b>1697043</b>	sorunuz
<b>M12 Soket, açılı 3 LED'li (dişi)</b>								
			1.5 mt	<b>1668289</b>	11,34	0.3 mt	<b>1668519</b>	15,69
			3 mt	<b>1668292</b>	13,04	0.6 mt	<b>1668522</b>	16,07
			5 mt	<b>1668302</b>	15,21	1.5 mt	<b>1668535</b>	17,01
			10 mt	<b>1681020</b>	20,60	3 mt	<b>1668548</b>	18,71
			Değişken	<b>1696992</b>	sorunuz	Değişken	<b>1697027</b>	sorunuz
						0.3 mt	<b>1668755</b>	15,97
						0.6 mt	<b>1668768</b>	16,35
						1.5 mt	<b>1668771</b>	17,29
						3 mt	<b>1668784</b>	18,99
						Değişken	<b>1697056</b>	sorunuz

**Değişken kablolu sensör/aktüatör kablolanması için sipariş örneği:**

PVC, 4.5mt uzunluğunda, 5 pinli düz M12 fişli ve düz M12 soketli sensör aktüatör kablosu için sipariş bilgisi aşağıdaki gibidir:

Sipariş No.	Kablo tipi	Uzunluk [mt] Maks. 40 mt
<b>1697140</b>	<b>PVC</b>	<b>4.5</b>
<b>Minimum sipariş = 25</b>		
<b>Adım uzunlukları:</b>		
0.2 ... 3 m = 0.1 mt		
> 3 m = 0.5 mt		



M8-M12 konnektörlü kablolarımız ve diğer çeşitlerimiz için lütfen bizi arayınız.

M12 SAC kablo,  
5 - pinli

Açık Uç

M12 Fiş (erkek)

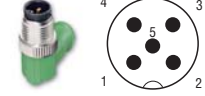
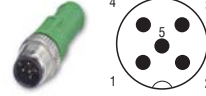

		Sipariş No.		Fiyat (€)		Sipariş No.		Fiyat (€)		Sipariş No.		Fiyat (€)	
Açık Uç		1.5 mt	1669767	8,32	1.5 mt	1669796	8,60	3 mt	1669770	10,30	3 mt	1669806	10,58
		3 mt	1669770	10,30	3 mt	1669806	10,58	5 mt	1669783	12,95	5 mt	1669819	13,23
		5 mt	1669783	12,95	5 mt	1669819	13,23	10 mt	1683361	19,56	10 mt	1694460	19,85
		10 mt	1683361	19,56	10 mt	1694460	19,85	Değişken	1697098	sorunuz	Değişken	1697108	sorunuz
		Değişken	1697098	sorunuz	Değişken	1697108	sorunuz						
M12 Soket düz (dişi)		0.3 mt	1681583	13,32	0.3 mt	1508734	sorunuz	0.3 mt	1681583	13,32	0.3 mt	1508734	sorunuz
		0.6 mt	1681596	13,70	0.6 mt	1508734	sorunuz	0.6 mt	1681596	13,70	0.6 mt	1508734	sorunuz
		1.5 mt	1681606	14,93	1.5 mt	1508734	sorunuz	1.5 mt	1681606	14,93	1.5 mt	1508734	sorunuz
		3 mt	1681619	16,92	3 mt	1508734	sorunuz	3 mt	1681619	16,92	3 mt	1508734	sorunuz
		Değişken	1697140	sorunuz	Değişken	1508734	sorunuz	Değişken	1697140	sorunuz	Değişken	1508734	sorunuz
M12 Soket, açılı (dişi)		0.3 mt	1681622	13,51	0.3 mt	1529506	sorunuz	0.3 mt	1681622	13,51	0.3 mt	1529506	sorunuz
		0.6 mt	1681635	13,89	0.6 mt	1529506	sorunuz	0.6 mt	1681635	13,89	0.6 mt	1529506	sorunuz
		1.5 mt	1681648	15,12	1.5 mt	1529506	sorunuz	1.5 mt	1681648	15,12	1.5 mt	1529506	sorunuz
		3 mt	1681651	17,10	3 mt	1529506	sorunuz	3 mt	1681651	17,10	3 mt	1529506	sorunuz
		Değişken	1697153	sorunuz	Değişken	1529506	sorunuz	Değişken	1697153	sorunuz	Değişken	1529506	sorunuz
M12 Soket, açılı 3 LED'li (dişi)		0.3 mt	1694635	17,10	0.3 mt			0.3 mt	1694635	17,10	0.3 mt		
		0.6 mt	1694648	17,48	0.6 mt			0.6 mt	1694648	17,48	0.6 mt		
		1.5 mt	1694651	18,71	1.5 mt			1.5 mt	1694651	18,71	1.5 mt		
		3 mt			3 mt			3 mt			3 mt		
		Değişken	1697166	sorunuz	Değişken			Değişken	1697166	sorunuz	Değişken		

SİP.NO. TİP

AÇIKLAMA

AMBALAJ (Ad.) BİRİM FİYAT (€/Ad.)

**Yeni**

**M12 PANEL ÇÖZÜMLERİ**

**PG9 delik için, üstten montaj**



SACC-E-M12FS-...CON-PG9/0,5

1693788	SACC-E-M12FS-4CON-PG9/0,5	4 pin, dişi, 0,5 mt kablolu	1	9,24
1693762	SACC-E-M12MS-4CON-PG9/0,5	4 pin, erkek, 0,5 mt kablolu	1	9,03
1671098	SACC-E-M12FS-5CON-PG9/0,5	5 pin, dişi, 0,5 mt kablolu	1	9,66
1671111	SACC-E-M12MS-5CON-PG9/0,5	5 pin, erkek, 0,5 mt kablolu	1	9,45
1504084	SACC-E-MU-PG9	Rakor, ilk 4 kalem için	1	1,04

**Kare Flanş**



SACC-SQ-M12FS-...CON-20/0,5

1419797	SACC-SQ-M12FS-4CON-20/0,5	4 pin, dişi, 0,5 mt kablolu	1	12,00
1419784	SACC-SQ-M12MS-4CON-20/0,5	4 pin, erkek, 0,5 mt kablolu	1	12,00
1441655	SACC-SQ-M12FS-5CON-20/0,5	5 pin, dişi, 0,5 mt kablolu	1	13,00
1441642	SACC-SQ-M12MS-5CON-20/0,5	5 pin, erkek, 0,5 mt kablolu	1	13,00



**Sensör Aktüatör Kutuları  
M8 Dağıtıcı**

Sinyal Tipi PNP  
Nominal Gerilim 24 V DC  
LED'li



Ana kablolu



M16 geçmeli bağlantı, dikey



Yaylı bağlantı, yatay



Vidalı bağlantı, yatay

Slot	Kablo Uzunluğu	Tek Girişli	Fiyat (€)	Tek Girişli	Fiyat (€)	Tek Girişli	Fiyat (€)	Tek Girişli	Fiyat (€)
4	-	-	-	<b>1516182</b>	49,74	<b>1503386</b>	40,71	<b>1503412</b>	45,01
4	5 m	<b>1516014</b>	61,11	-	-	-	-	-	-
4	10 m	<b>1516027</b>	72,39	-	-	-	-	-	-
4	değişken	<b>1516137</b>	sorunuz	-	-	-	-	-	-
6	-	-	-	<b>1516195</b>	65,42	<b>1503399</b>	48,91	<b>1503425</b>	54,34
6	5 m	<b>1516030</b>	75,78	-	-	-	-	-	-
6	10 m	<b>1516043</b>	89,61	-	-	-	-	-	-
6	değişken	<b>1516040</b>	sorunuz	-	-	-	-	-	-
8	-	-	-	<b>1516205</b>	76,90	<b>1511747</b>	53,32	<b>1511750</b>	63,78
8	5 m	<b>1516056</b>	92,07	-	-	-	-	-	-
8	10 m	<b>1516069</b>	107,45	-	-	-	-	-	-
8	değişken	<b>1516153</b>	sorunuz	-	-	-	-	-	-
10	-	-	-	<b>1516218</b>	86,13	<b>1503409</b>	59,88	<b>1503438</b>	71,37
10	5 m	<b>1516072</b>	106,64	-	-	-	-	-	-
10	10 m	<b>1516085</b>	123,48	-	-	-	-	-	-
10	değişken	<b>1516166</b>	sorunuz	-	-	-	-	-	-

**Sensör Aktüatör Kutuları  
M12 Dağıtıcı**

Sinyal Tipi PNP  
Nominal Gerilim 24 V DC  
LED'li



Ana kablolu

Slot	Kablo Uzunluğu	Tek Girişli	Fiyat (€)	Çift Girişli	Fiyat (€)
4	5 m	1452576	44,00	1452602	56,29
4	10 m	1452589	55,78	1452615	71,67
4	değişken	1401376	sorunuz	1401419	sorunuz
6	5 m	1452631	57,73	1452660	82,44
6	10 m	1452644	71,05	1452673	100,89
6	değişken	1401379	sorunuz	1401380	sorunuz
8	5 m	1452699	67,57	1452725	89,51
8	10 m	1452709	81,93	1452738	107,97
8	değişken	1401382	sorunuz	1401383	sorunuz

**Sensör Aktüatör Kutuları  
M12 Dağıtıcı**

Sinyal Tipi PNP  
Nominal Gerilim 24 V DC  
LED'li



M23 geçmeli bağlantı, dikey



Yaylı bağlantı, yatay



Vidalı bağlantı, yatay

Slot	Tek Girişli	Fiyat (€)	Tek Girişli	Fiyat (€)	Tek Girişli	Fiyat (€)
4	1692404	56,29	1452987	44,39	1452806	43,88
6	1692420	64,50	1453009	55,99	1452822	55,37
8	1692446	75,57	1453025	66,23	1452848	65,63
Slot	Çift Girişli	Fiyat (€)	Çift Girişli	Fiyat (€)	Çift Girişli	Fiyat (€)
4	1692417	71,98	1452990	52,08	1452819	51,58
6	1692433	85,20	1453012	65,72	1452835	65,11
8	1692459	96,29	1453038	77,31	1452851	76,59

Diğer çeşitlerimiz için lütfen bizi arayınız.



SİP.NO. TİP	AÇIKLAMA	AMBALAJ (Ad.)	BİRİM FİYAT (€/Ad.)
<b>SENSÖR AKTÜATÖR KUTULARI İÇİN AKSESUARLAR</b>			
1684014 RCK-TGUM/BL 12/5,0PUR-U	12 pinli, düz, 5m kablolu M23 bağlantı soketi	1	46,20
1684027 RCK-TGUM/BL 12/10,0PUR-U	12 pinli, düz, 10m kablolu M23 bağlantı soketi	1	65,10
1684030 RCK-TWUM/BL 12/5,0PUR-U	12 pinli, açılı, 5m kablolu M23 bağlantı soketi	1	58,80
1684043 RCK-TWUM/BL 12/10,0PUR-U	12 pinli, açılı, 10m kablolu M23 bağlantı soketi	1	77,70
1684056 RCK-TGUM/BL 16+3/5,0PUR-U	19 pinli, düz, 5m kablolu M23 bağlantı soketi	1	74,55
1684069 RCK-TGUM/BL 16+3/10,0PUR-U	19 pinli, düz, 10m kablolu M23 bağlantı soketi	1	99,75
1684072 RCK-TWUM/BL 16+3/5,0PUR-U	19 pinli, açılı, 5m kablolu M23 bağlantı soketi	1	90,30
1684085 RCK-TWUM/BL 16+3/10,0PUR-U	19 pinli, açılı, 10m kablolu M23 bağlantı soketi	1	115,50
1680539 PROT M12	Boş yuvalar için kapak	5	0,69



PROT M12

**“Y” VE “T” DAĞITICILAR, ADAPTÖRLER**

**M8 - M12 Dağıtıcılar**

SİP.NO. TİP	AÇIKLAMA	AMBALAJ (Ad.)	BİRİM FİYAT (€/Ad.)
<b>Y Dağıtıcılar</b>			
1696183 SAC-3P-M 8Y/2XM 8FS	3 pinli M8 fiş 2xM8 soket	5	15,78
1683471 SAC-3P-M12Y/2XM 8FS	3 pinli M12 fiş 2xM8 soket	5	15,78
1403627 SAC-3P-M12Y/2XM12FS 3L	3 pinli LED'li M12 fiş 2xM12 soket	5	23,25
1683455 SAC-3P-M12Y/2XM12FS PE	3+PE, M12 fiş 2xM12 soket - 18mm merkez mesafesi	5	15,78
1511789 SAC-3P-M12Y/2XM12FS PE S21	3+PE, M12 fiş 2xM12 soket - 21mm merkez mesafesi	5	17,54
1683413 SAC-3P-M12Y/2XM12FS B PE	3+PE, pin 2-4 köprülü M12 fiş 2xM12 soket-18mm merkez msf.	5	15,78
1514016 SAC-3P-M12Y/2XM12FS B PE S21	3+PE, pin 2-4 köprülü M12 fiş 2xM12 soket-21mm merkez msf.	5	17,54
1519723 SAC-3P-M12T/2XM12 B PE	T dağıtıcı 3+PE pinli, pin 2-4 köprülü M12 fiş 2xM12 soket	1	17,86

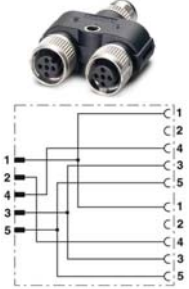

**M8 - M12 Çoklayıcılar - Paralel Kablajlı**

SİP.NO. TİP	AÇIKLAMA	AMBALAJ (Ad.)	BİRİM FİYAT (€/Ad.)
<b>Y Dağıtıcılar</b>			
1696222 SAC-3P-M 8Y/2XM 8FS VP	3 pinli M8 fiş 2xM8 soket	5	17,54
1683549 SAC-3P-M12Y/2XM 8FS VP	3 pinli M12 fiş 2xM8 soket	5	17,54
1683468 SAC-5P-M12Y/2XM12FS VP	3 pinli M12 fiş 2xM12 soket - 18mm merkez mesafesi	5	15,78
1514029 SAC-5P-M12Y/2XM12FS VP S21	3 pinli M12 fiş 2xM12 soket - 21mm merkez mesafesi	5	17,54
1541186 SAC-5P-M12T/2XM12 VP	T dağıtıcı, 5 pinli, M12 fiş 2xM12 soket	1	16,92

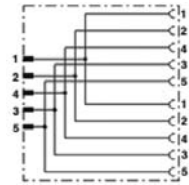

**Adaptörler**

SİP.NO. TİP	AÇIKLAMA	AMBALAJ (Ad.)	BİRİM FİYAT (€/Ad.)
1519749 SAC-3P-M 8MS-M12FS	M8 fiş - M12 soket, 3 pinli	5	10,77
1519736 SAC-4P-M 8MS-M12FS	M8 fiş - M12 soket, 4 pinli	5	10,87
1519752 SAC-3P-M12MS-M 8FS	M12 fiş - M8 soket, 3 pinli	5	10,77
1519765 SAC-4P-M12MS-M 8FS	M12 fiş - M8 soket, 4 pinli	5	10,77



**VALF KONNEKTÖRLERİ**

**LED'siz, A tipi**

SİP.NO. TİP	AÇIKLAMA	AMBALAJ (Ad.)	BİRİM FİYAT (€/Ad.)
1452123 SACC-VB-3CON-M16/A	3 kutuplu, koruma devresiz, vidalı bağlantı	5	1,89
1452136 SACC-VB-4CON-M16/A	4 kutuplu, koruma devresiz, vidalı bağlantı	5	2,00

**LED'li, A tipi**

SİP.NO. TİP	AÇIKLAMA	AMBALAJ (Ad.)	BİRİM FİYAT (€/Ad.)
1452149 SACC-VB-3CON-M16/A-1L-SV 24V	3 kutuplu, LED'li ve varistörlü, 24 V, vidalı bağlantı	1	5,15
1452152 SACC-VB-3CON-M16/A-1L-SV 110V	3 kutuplu, LED'li ve varistörlü, 110 V, vidalı bağlantı	1	5,15
1452165 SACC-VB-3CON-M16/A-1L-SV 230V	3 kutuplu, LED'li ve varistörlü, 230 V, vidalı bağlantı	1	5,15



SACC-VB-...CON-M16/A



SACC-VB-3CON-M16/A-1L-SV...

Diğer tipler: AI, B, BI, C, CI, AD/ayrıca farklı koruma devreli ürünler

**Sensör Aktüatör Kablolama**

**Geleneksel paralel kablolama**

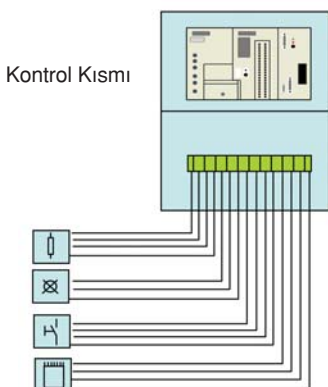

**SAC ürünleri ile kablolama**

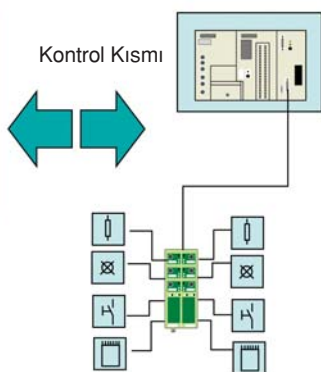

**Avantajlar**

SAC ürünleri ile kablolama:

- Kablolama zamanının azalması
- Hızlı ve kolay hata analizi
- Düşük hata oranı
- Montajda düşük maliyet

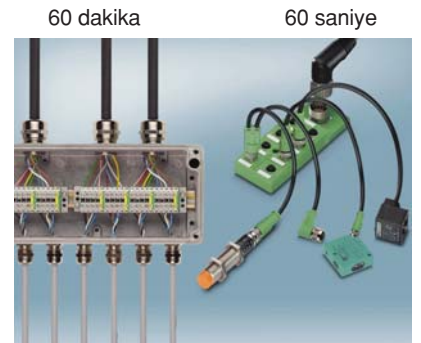

SİP.NO. TİP AÇIKLAMA AMBALAJ (Ad.) BİRİM FİYAT (€/Ad.)

**M12 GÜÇ KONNEKTÖRLERİ**

1,5 mm<sup>2</sup>  
KABLO  
BAĞLANTISI



SACC-M12.....PECON-PG11-M

1404642	SACC-M12FSS-3PECON-PG11-M	4 pin dişi S kodlu (AC) - 12A , 630V	1	15,49
1404641	SACC-M12MSS-3PECON-PG11-M	4 pin erkek S kodlu (AC) - 12A , 630V	1	15,49
1404644	SACC-M12FST-3PECON-PG11-M	4 pin dişi T kodlu (DC) - 12A , 60V	1	15,49
1404643	SACC-M12MST-3PECON-PG11-M	4 pin erkek T kodlu (DC) - 12A , 60V	1	15,49

**M12 PANEL GEÇİŞ ÇÖZÜMLERİ - GÜÇ**



SACC-DSI-M12.....CON-M16/0,5PE

1424133	SACC-DSI-M12FSS-4CON-M16/0,5PE	4 pin dişi, S kodlu, arkadan montaj, M16 delik, 0,5 mt kablolu	5	13,80
1424134	SACC-DSI-M12FST-4CON-M16/0,5	4 pin dişi, T kodlu, arkadan montaj, M16 delik, 0,5 mt kablolu	5	13,34
1424132	SACC-DSI-M12MSS-4CON-M16/0,5PE	4 pin erkek, S kodlu, arkadan montaj, M16 delik, 0,5 mt kablolu	5	13,43
1424136	SACC-DSI-M12MST-4CON-M16/0,5	4 pin erkek, T kodlu, arkadan montaj, M16 delik, 0,5 mt kablolu	5	12,96
1424137	SACC-E-M12FSS-4CON-M16/0,5 PE	4 pin dişi, S kodlu, önden montaj, M16 delik, 0,5 mt kablolu	5	12,88
1424138	SACC-E-M12FST-4CON-M16/0,5	4 pin dişi, T kodlu, önden montaj, M16 delik, 0,5 mt kablolu	5	12,38
1424139	SACC-E-M12MSS-4CON-M16/0,5 PE	4 pin erkek, S kodlu, önden montaj, M16 delik, 0,5 mt kablolu	5	12,50
1424140	SACC-E-M12MST-4CON-M16/0,5	4 pin erkek, T kodlu, önden montaj, M16 delik, 0,5 mt kablolu	1	12,04

**M12 GÜÇ KABLoları**

**S kodlu (AC) - 12A , 630V - PUR EKRANLI KABLO**



SAC-4P-MSS/ ...-PUR PE SH SCO



SAC-4P-FRS/ ...-PUR PE SH SCO

1424096	SAC-4P-FSS/ 1,5-PUR PE SH SCO	4 pin, düz, dişi, ekranlı, 1,5mt kablolu	1	24,88
1424097	SAC-4P-FSS/ 3,0-PUR PE SH SCO	4 pin, düz, dişi, ekranlı, 3,0mt kablolu	1	34,74
1424098	SAC-4P-FSS/ 5,0-PUR PE SH SCO	4 pin, düz, dişi, ekranlı, 5,0mt kablolu	1	47,91
1424099	SAC-4P-FSS/10,0-PUR PE SH SCO	4 pin, düz, dişi, ekranlı, 10mt kablolu	1	80,77
1424100	SAC-4P-FRS/ 1,5-PUR PE SH SCO	4 pin, açılı, dişi, ekranlı, 1,5mt kablolu	1	26,77
1424101	SAC-4P-FRS/ 3,0-PUR PE SH SCO	4 pin, açılı, dişi, ekranlı, 3,0mt kablolu	1	36,63
1424102	SAC-4P-FRS/ 5,0-PUR PE SH SCO	4 pin, açılı, dişi, ekranlı, 5,0mt kablolu	1	49,76
1424103	SAC-4P-FRS/10,0-PUR PE SH SCO	4 pin, açılı, dişi, ekranlı, 10mt kablolu	1	82,65
1424104	SAC-4P-MSS/ 1,5-PUR PE SH SCO	4 pin, düz, erkek, ekranlı, 1,5mt kablolu	1	24,51
1424105	SAC-4P-MSS/ 3,0-PUR PE SH SCO	4 pin, düz, erkek, ekranlı, 3,0mt kablolu	1	34,37
1424245	SAC-4P-MSS/ 5,0-PUR PE SH SCO	4 pin, düz, erkek, ekranlı, 5,0mt kablolu	1	47,53
1424107	SAC-4P-MSS/10,0-PUR PE SH SCO	4 pin, düz, erkek, ekranlı, 10mt kablolu	1	80,39
1424108	SAC-4P-MRS/ 1,5-PUR PE SH SCO	4 pin, açılı, erkek, ekranlı, 1,5mt kablolu	1	26,39
1424109	SAC-4P-MRS/ 3,0-PUR PE SH SCO	4 pin, açılı, erkek, ekranlı, 3,0mt kablolu	1	36,25
1424110	SAC-4P-MRS/ 5,0-PUR PE SH SCO	4 pin, açılı, erkek, ekranlı, 5,0mt kablolu	1	49,39
1424111	SAC-4P-MRS/10,0-PUR PE SH SCO	4 pin, açılı, erkek, ekranlı, 10mt kablolu	1	82,27

**T kodlu (DC) - 12A , 60V - PUR EKRANLI KABLO**



SAC-4P-FST/ ...-PUR SH SCO



SAC-4P-MRT/....-PUR SH SCO

1424112	SAC-4P-FST/ 1,5-PUR SH SCO	4 pin, düz, dişi, ekranlı, 1,5mt kablolu	1	23,72
1424113	SAC-4P-FST/ 3,0-PUR SH SCO	4 pin, düz, dişi, ekranlı, 3,0mt kablolu	1	32,86
1424114	SAC-4P-FST/ 5,0-PUR SH SCO	4 pin, düz, dişi, ekranlı, 5,0mt kablolu	1	45,07
1424115	SAC-4P-FST/10,0-PUR SH SCO	4 pin, düz, dişi, ekranlı, 10mt kablolu	1	75,60
1424116	SAC-4P-FRT/ 1,5-PUR SH SCO	4 pin, açılı, dişi, ekranlı, 1,5mt kablolu	1	25,58
1424117	SAC-4P-FRT/ 3,0-PUR SH SCO	4 pin, açılı, dişi, ekranlı, 3,0mt kablolu	1	34,74
1424118	SAC-4P-FRT/ 5,0-PUR SH SCO	4 pin, açılı, dişi, ekranlı, 5,0mt kablolu	1	46,95
1424128	SAC-4P-FRT/10,0-PUR SH SCO	4 pin, açılı, dişi, ekranlı, 10mt kablolu	1	77,49
1424120	SAC-4P-MST/ 1,5-PUR SH SCO	4 pin, düz, erkek, ekranlı, 1,5mt kablolu	1	23,35
1424121	SAC-4P-MST/ 3,0-PUR SH SCO	4 pin, düz, erkek, ekranlı, 3,0mt kablolu	1	32,48
1424122	SAC-4P-MST/ 5,0-PUR SH SCO	4 pin, düz, erkek, ekranlı, 5,0mt kablolu	1	44,69
1424123	SAC-4P-MST/10,0-PUR SH SCO	4 pin, düz, erkek, ekranlı, 10mt kablolu	1	75,23
1424124	SAC-4P-MRT/ 1,5-PUR SH SCO	4 pin, açılı, erkek, ekranlı, 1,5mt kablolu	1	25,23
1424125	SAC-4P-MRT/ 3,0-PUR SH SCO	4 pin, açılı, erkek, ekranlı, 3,0mt kablolu	1	34,37
1424126	SAC-4P-MRT/ 5,0-PUR SH SCO	4 pin, açılı, erkek, ekranlı, 5,0mt kablolu	1	46,57
1424127	SAC-4P-MRT/10,0-PUR SH SCO	4 pin, açılı, erkek, ekranlı, 10mt kablolu	1	77,11



S kodlu dişi



T kodlu dişi



S kodlu erkek



T kodlu erkek

SİP. NO. TİP AÇIKLAMA AMBALAJ BİRİM FİYAT (Ad.) (€/Ad.)

## M23 SİNYAL/GERİ BESLEME KONNEKTÖRLERİ

### M23 SOKET

1607276	RF-12S1N8A80DU	Dişi konnektör, 12 pinli, standart dönüş yönü, krimp kontaklı	20	14,70
1607340	RF-17S1N8A80DU	Dişi konnektör, 17 pinli, standart dönüş yönü, krimp kontaklı	20	15,23
1607356	SF-10KS004	Dişi krimp kontak, 0,14...0,5 mm <sup>2</sup> kesitli kablolar için	10	1,58
1605557	SF-6AS2000	Dişi krimp kontak, 0,5...1 mm <sup>2</sup> kesitli kablolar için	100	1,58

### M23 Fiş - KUPLAJ İÇİN

1607231	RF-12P1N8A90DU	Erkek kuplaj konnektörü, 12 pinli, standart dönüş yönü, krimp kontaklı	20	14,70
1607326	RF-17P1N8A90DU	Erkek kuplaj konnektörü, 17 pinli, standart dönüş yönü, krimp kontaklı	20	15,23
1607355	SF-10KP004	Erkek krimp kontak, 0,14...0,5 mm <sup>2</sup> kesitli kablolar için	10	0,89
1605554	SF-6AP2000	Erkek krimp kontak, 0,5...1 mm <sup>2</sup> kesitli kablolar için	100	0,95

### M23 PANEL GEÇİŞ KONNEKTÖRÜ

1607236	RF-12P1N8AWA00	Erkek, düz, 12 pinli, standart dönüş yönü, krimp kontaklı	20	8,40
1607860	RF-17P1N8AWA00	Erkek, düz, 17 pinli, standart dönüş yönü, krimp kontaklı	20	10,50
1607233	RF-12P1N8AAD00	Erkek, açılı, 12 pinli, standart dönüş yönü, krimp kontaklı	16	12,08
1607328	RF-17P1N8AAD00	Erkek, açılı, 17 pinli, standart dönüş yönü, krimp kontaklı	1	12,60
1607355	SF-10KP004	Erkek krimp kontak, 0,14...0,5 mm <sup>2</sup> kesitli kablolar için	10	0,89
1605554	SF-6AP2000	Erkek krimp kontak, 0,5...1 mm <sup>2</sup> kesitli kablolar için	100	0,95

Lütfen diğer çözümlerimiz için satış ekibimiz ile temasa geçiniz.

## M23 SİNYAL ve GÜÇ KONNEKTÖRLERİ

### M23 SOKET

1605532	SF-5ES1N8A80DU	Dişi, 5+PE pinli, krimp kontaklı, Ø2mm x 6 kontak seçilmeli	20	22,05
1605602	SF-7ES1N8A80DU	Dişi, 4+3+PE pinli, krimp kontaklı, Ø2mm x 4 ve Ø1mm x 4 kontak seçilmeli	20	22,58
1607356	SF-10KS004	Ø1mm, dişi krimp kontak, 0,14...0,5 mm <sup>2</sup> kesitli kablolar için	10	1,58
1605557	SF-6AS2000	Ø1mm, dişi krimp kontak, 0,5...1 mm <sup>2</sup> kesitli kablolar için	100	1,58
1605566	SF-6FS2000	Ø1mm, dişi krimp kontak, 0,5...1,5 mm <sup>2</sup> kesitli kablolar için	100	1,84
1605636	SF-7PS2000	Ø2mm, dişi krimp kontak, 0,25...1 mm <sup>2</sup> kesitli kablolar için	100	1,63
1605643	SF-7QS2000	Ø2mm, dişi krimp kontak, 1...2,5 mm <sup>2</sup> kesitli kablolar için	100	1,63

### M23 Fiş - KUPLAJ İÇİN

1605499	SF-5EP1N8A90DU	Erkek, 5+PE pinli, krimp kontaklı, Ø2mm x 6 kontak seçilmeli	20	32,55
1605575	SF-7EP1N8A90DU	Erkek, 4+3+PE pinli, krimp kontaklı, Ø2mm x 4 ve Ø1mm x 4 kontak seçilmeli	20	33,60
1607355	SF-10KP004	Ø1mm, erkek krimp kontak, 0,14...0,5 mm <sup>2</sup> kesitli kablolar için	10	0,89
1605554	SF-6AP2000	Ø1mm, erkek krimp kontak, 0,5...1 mm <sup>2</sup> kesitli kablolar için	100	0,95
1607406	SF-6DP2000	Ø1mm, erkek krimp kontak, 0,5...1,5 mm <sup>2</sup> kesitli kablolar için	100	0,95
1605634	SF-7PP2000	Ø2mm, erkek krimp kontak, 0,25...1 mm <sup>2</sup> kesitli kablolar için	100	0,89
1605639	SF-7QP2000	Ø2mm, erkek krimp kontak, 1...2,5 mm <sup>2</sup> kesitli kablolar için	100	0,89

### M23 PANEL GEÇİŞ KONNEKTÖRÜ

1605520	SF-5EP1N8AWA00	Erkek, düz, 5+PE pinli, krimp kontaklı, Ø2mm x 6 kontak seçilmeli.	20	13,65
1605589	SF-7EP1N8AWA00	Erkek, düz, 4+3+PE pinli, krimp kontaklı, Ø2mm x 4 ve Ø1mm x 4 kontak seçilmeli	20	14,70
1605512	SF-5EP1N8AAD00	Erkek, açılı, 5+PE pinli, krimp kontaklı, Ø2mm x 6 kontak seçilmeli.	16	14,70
1605586	SF-7EP1N8AAD00	Erkek, açılı, 4+3+PE pinli, krimp kontaklı, Ø2mm x 4 ve Ø1mm x 4 kontak seçilmeli	16	15,23
1607355	SF-10KP004	Ø1mm, erkek krimp kontak, 0,14...0,5 mm <sup>2</sup> kesitli kablolar için	10	0,89
1605554	SF-6AP2000	Ø1mm, erkek krimp kontak, 0,5...1 mm <sup>2</sup> kesitli kablolar için	100	0,95
1607406	SF-6DP2000	Ø1mm, erkek krimp kontak, 0,5...1,5 mm <sup>2</sup> kesitli kablolar için	100	0,95
1605634	SF-7PP2000	Ø2mm, erkek krimp kontak, 0,25...1 mm <sup>2</sup> kesitli kablolar için	100	0,89
1605639	SF-7QP2000	Ø2mm, erkek krimp kontak, 1...2,5 mm <sup>2</sup> kesitli kablolar için	100	0,89

Lütfen diğer çözümlerimiz için satış ekibimiz ile temasa geçiniz.



RF-12S1N8A80DU



RF-17S1N8A80DU



RF-12P1N8AWA00



SF-5ES1N8A80DU



SF-7EP1N8A90DU



SF-7EP1N8AWA00





SİP. NO. TİP

AMBALAJ BİRİM FİYAT  
(Ad.) (€/Ad.)

**M40 GÜÇ KONNEKTÖRLERİ**

**M40 SOKET**



SM-7ES1N8A8003

1605805	SM-5ES1N8A8003	Dişi, 2+3+PE pinli, krimp kontaklısız, Ø2mm x 2 ve Ø3,6mm x 4 kontak seçilmeli	12	70,35
1605852	SM-7ES1N8A8003	Dişi, 4+3+PE pinli, krimp kontaklısız, Ø2mm x 4 ve Ø1mm x 4 kontak seçilmeli	12	71,40
1605636	SF-7PS2000	Ø2mm, dişi krimp kontak, 0,25...1 mm <sup>2</sup> kesitli kablolar için	100	1,63
1605643	SF-7QS2000	Ø2mm, dişi krimp kontak, 1...2,5 mm <sup>2</sup> kesitli kablolar için	100	1,63
1605758	SM-36KS002	Ø3,6 mm, dişi krimp kontak, 2,5...4 mm <sup>2</sup> kesitli kablolar için	50	2,73
1605760	SM-36KS003	Ø3,6 mm, dişi krimp kontak, 4...6 mm <sup>2</sup> kesitli kablolar için	50	2,73

**M40 Fiş - KUPLAJ İÇİN**



SM-7EP1N8A9003

1605771	SM-5EP1N8A9003	Erkek, 2+3+PE pinli, krimp kontaklısız, Ø2mm x 2 ve Ø3,6mm x 4 kontak seçilmeli	12	103,95
1605826	SM-7EP1N8A9003	Erkek, 4+3+PE pinli, krimp kontaklısız, Ø2mm x 4 ve Ø1mm x 4 kontak seçilmeli	12	103,95
1605738	SM-20KP006	Ø2mm, erkek krimp kontak, 0,25...1 mm <sup>2</sup> kesitli kablolar için	50	1,89
1605739	SM-20KP007	Ø2mm, erkek krimp kontak, 1...2,5 mm <sup>2</sup> kesitli kablolar için	50	1,89
1605750	SM-36KP006	Ø3,6 mm, erkek krimp kontak, 2,5...4 mm <sup>2</sup> kesitli kablolar için	50	3,15
1605754	SM-36KP008	Ø3,6 mm, erkek krimp kontak, 4...6 mm <sup>2</sup> kesitli kablolar için	50	3,15

**M23 PANEL GEÇİŞ KONNEKTÖRÜ**



SM-7EPWN8AWT00

1613517	SM-5EPWN8AWT00	Erkek, düz, 2+3+PE krimp kontaklısız, Ø2mm x 2 ve Ø3,6mm x 4 kontak seçilmeli	12	39,90
1613527	SM-7EPWN8AWT00	Erkek, düz, 4+3+PE krimp kontaklısız, Ø2mm x 4 ve Ø1mm x 4 kontak seçilmeli	12	40,95
1607927	SM-5EPWN8AAD00S	Erkek, açılı 2+3+PE krimp kontaklısız, Ø2mm x 2 ve Ø3,6mm x 4 kontak seçilmeli	6	51,45
1607931	SM-7EPWN8AAD00S	Erkek, açılı 4+3+PE krimp kontaklısız, Ø2mm x 4 ve Ø1mm x 4 kontak seçilmeli	6	54,60
1605634	SF-7PP2000	Ø2mm, erkek krimp kontak, 0,25...1 mm <sup>2</sup> kesitli kablolar için	100	0,89
1605639	SF-7QP2000	Ø2mm, erkek krimp kontak, 1...2,5 mm <sup>2</sup> kesitli kablolar için	100	0,89
1607057	SM-36KP009	Ø3,6 mm, erkek krimp kontak, 1...2,5 mm <sup>2</sup> kesitli kablolar için	50	1,52
1605744	SM-36KP002	Ø3,6 mm, erkek krimp kontak, 1...4 mm <sup>2</sup> kesitli kablolar için	50	1,52
1605745	SM-36KP003	Ø3,6 mm, erkek krimp kontak, 4...6 mm <sup>2</sup> kesitli kablolar için	50	1,52

**Yeni**

**SIKMA PENSELERİ**



1615585	SF-Z0054	SF Serisi kontaklar için 0,08mm <sup>2</sup> ...2,5mm <sup>2</sup>	1	1.450,00
1607452	SF-Z0025	SF,SM Serisi kontaklar için 0,14mm <sup>2</sup> ...6,0mm <sup>2</sup>	1	1.450,00
1607454	SF-Z0026	SF Serisi kontaklar için 1,5mm <sup>2</sup> ...10,0mm <sup>2</sup>	1	1.450,00

**Yeni**

**KABLOLU KONNEKTÖRLER / SİNYAL KABLARI**

**M16 KABLOLU KONNEKTÖRLER**



KC-07...

1609202	KC-07011EP22005	10 pin, 5 metre kablolu, bir taraf düz dişi diğer taraf açık uç	1	143,52
1609220	KC-07031EP42005	14 pin, 5 metre kablolu, bir taraf düz dişi diğer taraf açık uç	1	125,00
1609221	KC-07031EP42010	14 pin, 10 metre kablolu, bir taraf düz dişi diğer taraf açık uç	1	278,57
1609263	KC-074271P41002	14 pin, 2 metre kablolu, bir taraf düz dişi diğer taraf düz erkek	1	79,75
1591531	KC-074271P42003	14 pin, 3 metre kablolu, bir taraf düz dişi diğer taraf düz erkek	1	85,99

**M17 KABLOLU KONNEKTÖRLER**



KST17...

1624780	KST17SE8E06A2,0	17 pin, 2 metre kablolu, bir taraf düz dişi diğer taraf açık uç	1	234,03
1624781	KST17SE8E06A5,0	17 pin, 5 metre kablolu, bir taraf düz dişi diğer taraf açık uç	1	344,81
1624782	KST17SE8E06A010	17 pin, 10 metre kablolu, bir taraf düz dişi diğer taraf açık uç	1	529,51
1624778	KST17SP8907A2,0	17 pin, 2 metre kablolu, bir taraf düz dişi diğer taraf düz erkek	1	396,43
1624783	KST17SP8907A5,0	17 pin, 5 metre kablolu, bir taraf düz dişi diğer taraf düz erkek	1	510,14
1624784	KST17SP8907A010	17 pin, 10 metre kablolu, bir taraf düz dişi diğer taraf düz erkek	1	700,64

**M23 KABLOLU KONNEKTÖRLER**



KC-...

1590973	KC-01368E082005	12 pin, 5 metre kablolu, bir taraf düz dişi diğer taraf açık uç	1	89,29
1614757	KC-01511E072002	17 pin, 2 metre kablolu, bir taraf düz dişi diğer taraf açık uç	1	80,13
1591127	KC-01611E070002	19 pin, 2 metre kablolu, bir taraf düz dişi diğer taraf açık uç	1	74,39
1590943	KC-013111441003	12 pin, 3 metre kablolu, bir taraf düz dişi diğer taraf düz erkek	1	256,77
1591052	KC-0154887921,0	17 pin, 1 metre kablolu, bir taraf düz dişi diğer taraf düz erkek	1	260,00
1617860	KC-016911N7A002	19 pin, 2 metre kablolu, bir taraf düz dişi diğer taraf düz erkek	1	350,18

**M27 KABLOLU KONNEKTÖRLER**



KC-02...

1591386	KC-02011EAG2001	26 pin, 1 metre kablolu, bir taraf açılı dişi diğer taraf açık uç	1	110,20
1614221	KC-02011EE51010	26 pin, 10 metre kablolu, bir taraf açılı dişi diğer taraf açık uç	1	216,51
1615955	KC-02111EJBL002	28 pin, 2 metre kablolu, bir taraf açılı dişi diğer taraf açık uç	1	135,40
1591395	KC-02061ZK23000	16 pin, 0,5 metre kablolu, bir taraf açılı dişi diğer taraf düz erkek	1	280,00
1624803	KC-02061ZK21002	26 pin, 2,0 metre kablolu, bir taraf açılı dişi diğer taraf düz erkek	1	630,14
1609135	KC-02168TL30001	28 pin, 1 metre kablolu, bir taraf açılı dişi diğer taraf düz erkek	1	362,50

**Yeni**

**SİP.NO. TİP AÇIKLAMA**  
**KABLOLU KONNEKTÖRLER / GÜÇ KABLARI**

**AMBALAJ (Ad.) BİRİM FİYAT (€/Ad.)**

**M17 KABLOLU KONNEKTÖRLER 20A - 630V**

1624785	KST7ESE8E02A2,0	7+PE pinli, 2 metre kablolu, bir taraf düz dişi diğer taraf açık uç	1	186,06
1624786	KST7ESE8E02A5,0	7+PE pinli, 5 metre kablolu, bir taraf düz dişi diğer taraf açık uç	1	279,50
1624792	KST7ESE8E02A010	7+PE pinli, 10 metre kablolu, bir taraf düz dişi diğer taraf açık uç	1	435,15
1624787	KST7ESP8905A2,0	7+PE pinli, 2 metre kablolu, bir taraf düz dişi diğer taraf düz erkek	1	311,92
1624788	KST7ESP8905A5,0	7+PE pinli, 5 metre kablolu, bir taraf düz dişi diğer taraf düz erkek	1	407,97
1624789	KST7ESP8905A010	7+PE pinli, 10 metre kablolu, bir taraf düz dişi diğer taraf düz erkek	1	568,05

**M 23 KABLOLU KONNEKTÖRLER 30A - 630V**

1624771	KSF3ESE8E07A002	3+PE pinli, 2 metre kablolu, bir taraf düz dişi diğer taraf açık uç	1	228,17
1619622	KSF3ESE8E07A005	3+PE pinli, 5 metre kablolu, bir taraf düz dişi diğer taraf açık uç	1	435,90
1624772	KSF3ESE8E07A010	3+PE pinli, 10 metre kablolu, bir taraf düz dişi diğer taraf açık uç	1	782,10
1624769	KSF7ESE8E11A002	4+3+PE pinli, 2 metre kablolu, bir taraf düz dişi diğer taraf açık uç	1	289,97
1623104	KSF7ESE8E11A005	4+3+PE pinli, 5 metre kablolu, bir taraf düz dişi diğer taraf açık uç	1	539,34
1624770	KSF7ESE8E11A010	4+3+PE pinli, 10 metre kablolu, bir taraf düz dişi diğer taraf açık uç	1	954,65
1624773	KSF3ESP8905A002	3+PE pinli, 2 metre kablolu, bir taraf düz dişi diğer taraf düz erkek	1	321,93
1619606	KSF3ESP8905A005	3+PE pinli, 5 metre kablolu, bir taraf düz dişi diğer taraf düz erkek	1	535,80
1624774	KSF3ESP8905A010	3+PE pinli, 10 metre kablolu, bir taraf düz dişi diğer taraf düz erkek	1	891,98
1624776	KSF7ESP8913A002	4+3+PE pinli, 2 metre kablolu, bir taraf düz dişi diğer taraf düz erkek	1	418,70
1624790	KSF7ESP8913A005	4+3+PE pinli, 5 metre kablolu, bir taraf düz dişi diğer taraf düz erkek	1	675,29
1624791	KSF7ESP8913A010	4+3+PE pinli, 10 metre kablolu, bir taraf düz dişi diğer taraf düz erkek	1	1.102,78

**T DAĞITICI**

1624800	KSF-3EE1N8AT100	3+PE, erkek-dişi-dişi	1	212,05
1624801	KSF-4EE1N8AT100	4+PE, erkek-dişi-dişi	1	229,80



KST...



KSF...



KSF-3EE1N8AT100



SİP.NO. TİP

AÇIKLAMA

AMBALAJ (Ad.)

BİRİM FİYAT (€/Ad.)

**VARIOCON CİHAZ KONNEKTÖRLERİ**

**FİŞ KISMI**



1607239	VC-TR1/2M-PEA-S88-SET	VC 1 muhafazaya göre fiş seti - 16 kutup	5	19,26
1607250	VC-TR2/3M-PEA-S888-SET	VC 2 muhafazaya göre fiş seti - 24 kutup	5	26,87
1607263	VC-TR3/4M-PEA-S8888-SET	VC 3 muhafazaya göre fiş seti - 32 kutup	5	34,84
1607274	VC-TR4/5M-PEA-S88888-SET	VC 4 muhafazaya göre fiş seti - 40 kutup	5	42,79

**SOKET KISMI**



1607394	VC-AR1/2M-S88-SET	Soket seti - 16 kutup	5	23,53
1607407	VC-AR2/3M-S888-SET	Soket seti - 24 kutup	5	30,38
1607418	VC-AR3/4M-S8888-SET	Soket seti - 32 kutup	5	36,81
1607431	VC-AR4/5M-S88888-SET	Soket seti - 40 kutup	5	44,08

**MUHAFAZA KISMI**



1583597	VC-AL-T1-Z-M20-S	VC 1 muhafaza	5	15,17
1583636	VC-AL-T2-Z-M20-S	VC 2 muhafaza	5	17,65
1583678	VC-AL-T3-Z-M25-S	VC 3 muhafaza	5	19,91
1583733	VC-AL-T4-Z-M25-S	VC 4 muhafaza	5	22,40



VARIOCON güç, sinyal, fiber optik veri iletimi uygulamalarınızda kullanılabilir



VARIOCON panel montaj konnektörleri



**PLUSCON HEAVY**

SİP.NO. TİP

AÇIKLAMA

AMBALAJ (Ad.)

BİRİM FİYAT (€/Ad.)

**GÜÇ DAĞITICISI QUICKON**

**QUICKON KABLO KONNEKTÖRLERİ**



1641879	Q 0,34/4IDC/16-16KU-KU BK	4-pinli (sembol: 1,2,3,4), 0,14-0,34 mm <sup>2</sup>	1	8,25
1642140	Q 0,75/4IDC/18-18KU-KU BK	4-pinli (sembol: 1,2,3,4), 0,34-0,75 mm <sup>2</sup>	1	9,67
1642153	Q 1,5/4IDC/24-24KU-KU BK	4-pinli (sembol: 1,2,3,4), 0,75 - 1,5 mm <sup>2</sup>	1	11,95
1582211	QPD C 3PE2,5 2X6-10 BK	4-pinli (sembol: 1,2,3,PE), 1,0 - 2,5 mm <sup>2</sup>	1	11,77

**QUICKON H DAĞITICI**

1582145	QPD H 3PE2,5 6-10 BK	4-pinli (sembol: 1,2,3,PE), 1,0 - 2,5 mm <sup>2</sup> , kablo girişi: 6...10mm	1	31,55
1582148	QPD H 3PE2,5 9-14 BK	4-pinli (sembol: 1,2,3,PE), 1,0 - 2,5 mm <sup>2</sup> , kablo girişi: 9...14mm	1	31,55

**GÜÇ DAĞITIMI - DAHA HIZLI - DAHA KOLAY**

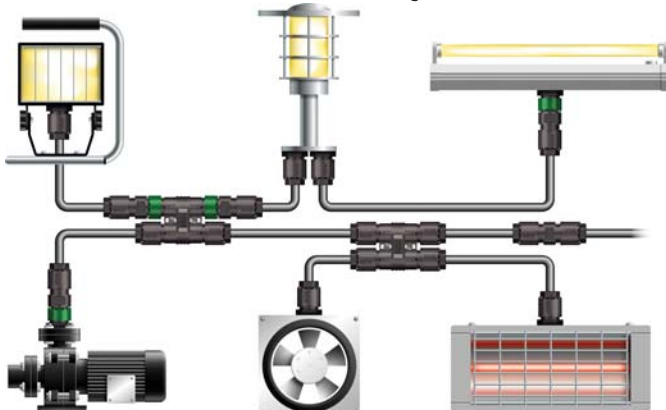

**IDC HIZLI BAĞLANTISI İLE GÜÇ DAĞITIMI**

Endüstriyel güç dağıtımı zaman alıcı ve karışık olmak zorunda değil! Phoenix Contact'ın 630V/20A'e kadar dayanıklı IP68 güç dağıtım sistemi ile artık bu mümkün.

IDC QUICKON hızlı bağlantı sayesinde 4x2,5mm<sup>2</sup>lik kablolar soymaya bile gerek kalmadan ve özel alet kullanmadan hızlıca bağlanır.

Bu geçmeli sistemde H dağıtıcılar, panel geçiş konnektörleri, kablo konnektörleri yer almaktadır.



SİP.NO.	TİP	AÇIKLAMA	AMBALAJ (Ad.)	BİRİM FİYAT (€/Ad.)
<b>SUNCLIX - FOTOVOLTAİK ÇÖZÜMLERİ</b>				
1774674	PV-CF-S 2,5-6 (+)	Konnektör, 40 A, 1100 V, Yaylı bağlantı, 2,5 mm <sup>2</sup> ...6 mm <sup>2</sup> (+)	50	2,40
1774687	PV-CM-S 2,5-6 (-)	Konnektör, 40 A, 1100 V, Yaylı bağlantı, 2,5 mm <sup>2</sup> ...6 mm <sup>2</sup> (-)	50	2,40
1805135	PV-FT-CF-C-2,5-130-BU	Panel geçiş konnektörü, dişi (+), 2,5mm <sup>2</sup>	50	2,94
1805148	PV-FT-CM-C-2,5-130-RD	Panel geçiş konnektörü, erkek (-), 2,5 mm <sup>2</sup>	50	2,94
1805151	PV-FT-CF-C-4-130-BU	Panel geçiş konnektörü, dişi (+), 4 mm <sup>2</sup>	50	3,05
1805164	PV-FT-CM-C-4-130-RD	Panel geçiş konnektörü, erkek (-), 4 mm <sup>2</sup>	50	3,05
1805177	PV-FT-CF-C-6-130-BU	Panel geçiş konnektörü, dişi (+), 6 mm <sup>2</sup>	50	3,15
1805180	PV-FT-CM-C-6-130-RD	Panel geçiş konnektörü, erkek (-), 6 mm <sup>2</sup>	50	3,15
1787726	PV-YC 6/ 1-0,12-S03 (-/++)	Kablolu Y dağıtıcı, 1 x erkek (-) - 2 x dişi (+)	10	43,05
1787739	PV-YC 6/ 1-0,12-S03 (+/-)	Kablolu Y dağıtıcı, 1 x dişi (+) - 2 x erkek (-)	1	43,05
1459509	PV-1P-100,0/S01-2,5	Fotovoltaik kablosu, kesit 2,5 mm <sup>2</sup>	1	194,25
1459511	PV-1P-100,0/S02-4,0	Fotovoltaik kablosu, kesit 4 mm <sup>2</sup>	1	262,50
1459524	PV-1P-100,0/S03-6,0	Fotovoltaik kablosu, kesit 6 mm <sup>2</sup>	1	388,50
1212511	WIREFOX-D SR 6-1	Soyma aleti, 2,5...6 mm <sup>2</sup> için	1	47,25



PV-C...-S 2,5-6



PV-YC 6/ 1-0,12-S03



#### FOTOVOLTAİK SİSTEMLER İÇİN HIZLI VE KOLAY KABLOLAMA: SUNCLIX

Sahada montajı yapılabilen SUNCLIX geçmeli konnektörler fotovoltaik uygulamalar için özel tasarlanmıştır. Özel alet kullanmadan bağlantı sağlayan yay teknolojisi sayesinde SUNCLIX konnektörleri ile para ve zamandan tasarruf edin. TÜV onaylı solar geçmeli konnektörler 2,5mm<sup>2</sup>'den 6mm<sup>2</sup>'ye kadar olan fotovoltaik kablolar için uygundur ve 40A - 1100V taşıyabilirler. Erkek ve dişi konnektörler manuel olarak birbirine rahatlıkla takılabilir. Sadece tornavida ile açılabilen kilitleme yanlışlıkla açılmaları karşı bağlantıyı korur.

#### SUNCLIX - Kolay ve Güvenilir Montaj

1. Soyulmuş kabloyu yerleştirin
2. Yayı kapatın
3. Muhafazayı kapatın, bitti!
4. Tornavida ile tekrar açılabilir

#### SUNCLIX, Fotovoltaik KabloLama için ihtiyacınız Olan Herşey

SUNCLIX konnektöre uyumlu farklı kablo kesitlerinde özel fotovoltaik kablolar mevcuttur. Bu kablolar tüm özel gereksinimleri karşılar, UV ve sıcaklık dayanımlıdır. PV kablolar ve Y dağıtıcıları metre ile sipariş edebilirsiniz. Ayrıca müşteri gereksinimlerine göre özel çözümler de mevcuttur.

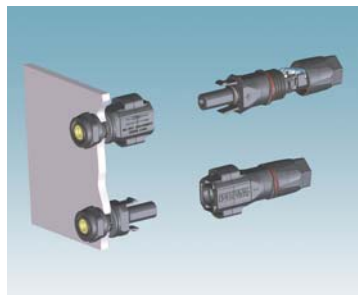

(+) ve (-) panel geçiş konnektörlerini cihaz tasarımınızda kullanabilirsiniz.

SİP.NO. TİP AÇIKLAMA AMBALAJ (Ad.) BİRİM FİYAT (€/Ad.)

**HEAVYCON SANAYİ TİPİ KONNEKTÖRLER**

**3 KUTUPLU - 10 AMPER**

1773093	HC-A 3-EBUS	3'lü soket	10	11,27
1773080	HC-A 3-ESTS	3'lü fiş	10	10,07
1773271	HC-D 7-TFL-49/M1PG11S/ALU	3-4'lü kutu, yandan rakorlu	10	10,06
1773048	HC-D 7-TFL-48/M1PG11G/ALU	3-4'lü kutu, üstten rakorlu	10	8,26
1773022	HC-D 7-AML-26/GW/ALU	3-4'lü taban kutusu, makine tipi	10	10,06



...M+...F  
FİŞ + SOKET

**4 KUTUPLU - 10 AMPER**

1774908	HC-A 4-EBUS	4'lü soket	10	15,20
1774911	HC-A 4-ESTS	4'lü fiş	10	13,88
1773271	HC-D 7-TFL-49/M1PG11S/ALU	3-4'lü kutu, yandan rakorlu	10	10,06
1773048	HC-D 7-TFL-48/M1PG11G/ALU	3-4'lü kutu, üstten rakorlu	10	8,26
1773022	HC-D 7-AML-26/GW/ALU	3-4'lü taban kutusu, makine tipi	10	10,06



HC-B-AML  
TABAN KUTUSU,  
MAKİNE TİPİ

**6 KUTUPLU - 16 AMPER**

1648128	HC-B 6-I-UT-F	6'lı soket	10	10,92	
1648115	HC-B 6-I-UT-M	6'lı fiş	10	10,61	
Yeni	1460348	HC-B 6-TFL-N-01PG13.5S	6'lı kutu, yandan rakorlu	10	14,52
Yeni	1460340	HC-B 6-TFL-N-01PG13.5G	6'lı kutu, üstten rakorlu	10	11,98
1771134	HC-B 6-AML	6'lı taban kutusu, makine tipi	10	13,34	

**10 KUTUPLU - 16 AMPER**

1648186	HC-B 10-I-UT-F	10'lü soket	10	13,71	
1648173	HC-B 10-I-UT-M	10'lü fiş	10	13,39	
Yeni	1460068	HC-B 10-TFQ-N-01PG16S	10'lü kutu, yandan rakorlu	10	19,18
Yeni	1460063	HC-B 10-TFQ-N-01PG16G	10'lü kutu, üstten rakorlu	10	19,67
1771325	HC-B 10-AMQ	10'lü taban kutusu, makine tipi	10	20,81	



HC-B...  
KUTU

**16 KUTUPLU - 16 AMPER**

1648241	HC-B 16-I-UT-F	16'lı soket	10	17,24	
1648238	HC-B 16-I-UT-M	16'lı fiş	10	16,39	
Yeni	1460147	HC-B 16-TFQ-H-01PG21S	16'lı kutu, yandan rakorlu	10	25,82
Yeni	1460146	HC-B 16-TFQ-H-01PG21G	16'lı kutu, üstten rakorlu	10	26,65
1771587	HC-B 16-AMQ	16'lı taban kutusu, makine tipi	10	21,42	

**24 KUTUPLU - 16 AMPER**

1648306	HC-B 24-I-UT-F	24'lü soket	10	22,82	
1648296	HC-B 24-I-UT-M	24'lü fiş	10	21,42	
Yeni	1460238	HC-B 24-TFQ-H-01PG21S	24'lü kutu, yandan rakorlu	10	27,51
Yeni	1460350	HC-B 24-TFQ-H-01PG21G	24'lü kutu, üstten rakorlu	10	27,51
1771927	HC-B 24-AMQ	24'lü taban kutusu, makine tipi	10	22,89	

**4 KUTUPLU - 80 AMPER**

1679427	HC-K 4/0-EBUS	4'lü soket	10	77,11	
1679414	HC-K 4/0-ESTS	4'lü fiş	10	55,69	
Yeni	1460147	HC-B 16-TFQ-H-01PG21S	Kutu, yandan rakorlu	10	25,82
Yeni	1460146	HC-B 16-TFQ-H-01PG21G	Kutu, üstten rakorlu	10	26,65
1771587	HC-B 16-AMQ	Taban kutusu, makine tipi	10	21,42	

**6 KUTUPLU - 35 AMPER**

1773132	HC-HS 6-EBUS	6'lı soket	10	35,92	
1773129	HC-HS 6-ESTS	6'lı fiş	10	33,90	
1771587	HC-B 16-AMQ	Taban kutusu, makine tipi	10	21,42	
Yeni	1460147	HC-B 16-TFQ-H-01PG21S	Kutu, yandan rakorlu	10	25,82
Yeni	1460146	HC-B 16-TFQ-H-01PG21G	Kutu, üstten rakorlu	10	26,65



HC-B 16-I-UT-F+  
HC-B 16-I-UT-M

Farklı varyasyonlar için lütfen bizi arayınız.



Farklı bağlantı yöntemleri için lütfen bizi arayınız

**Yeni**

**SİP.NO. TİP AÇIKLAMA**

**AMBALAJ  
(Ad.)**

**BİRİM FİYAT  
(€/Ad.)**

**HEAVYCON ADVANCE SERİSİ PLASTİK MUHAFAZALAR**



HC-ADV

1404222	HC-ADV-B06-HHWH-1TGM20-PL	6'lı kutu, üstten rakorlu	1	14,09
1404224	HC-ADV-B06-HHWH-1SGM20-PL	6'lı kutu, yandan rakorlu	1	12,91
1404227	HC-ADV-B10-HHWH-1TGM25-PL	10'lu kutu, üstten rakorlu	1	15,83
1404228	HC-ADV-B10-HHWH-1SGM25-PL	10'lu kutu, yandan rakorlu	1	17,98
1404231	HC-ADV-B16-HHWH-1TGM32-PL	16'lı kutu, üstten rakorlu	1	18,56
1404232	HC-ADV-B16-HHWH-1SGM32-PL	16'lı kutu, yandan rakorlu	1	16,79
1404235	HC-ADV-B24-HHWH-1TGM32-PL	24'lü kutu, üstten rakorlu	1	21,61
1404237	HC-ADV-B24-HHWH-1SGM32-PL	24'lü kutu, yandan rakorlu	1	19,84
1604638	HC-B-AF-SET	Montaj seti, her kutu montajı için 1 adet sipariş edilmeli	1	3,00



Standart sanayi tipi konnektörlerde panel geçiş için makina tipi kutu ve muhafaza almanız gerekmektedir. Yeni Heavycon Advance serisinde ise makina tipi panel montaj tabanına ihtiyacınız yoktur.

Dört tarafı contalı muhafaza panele montaj parçası yardımıyla monte edilir. Yeni dayanıklı plastik muhafaza ekonomik bir çözüm sunar.

**Plastik muhafaza özellikleri**

Muhafaza malzemesi : PA  
Conta malzemesi : NBR  
Koruma sınıfı : IP65 / IP67  
Çalışma sıcaklığı : -40... 100 °C

**DİREKT  
MONTAJ**



SİP.NO. TİP AÇIKLAMA AMBALAJ (Ad.) BİRİM FİYAT (€/Ad.)

## IP20 KORUMALI RJ45 FİŞLER



VS-08-RJ45-10G/Q



1402420	VS-08-RJ45-Q	CAT5e, 8 pinli, QUICKON hızlı bağlantı teknolojisi-yeni seri	1	17,85
1419001	VS-08-RJ45-10G/Q	CAT6 <sub>A</sub> , 8 pinli, QUICKON hızlı bağlantı teknolojisi	1	24,15
1658435	VS-PN-RJ45-5-Q/IP20	CAT5e, 4 pinli, QUICKON hızlı bağlantı teknolojisi - PROFINET	1	15,75

Not: 1656725'in birebir muadili 1402420'dir.



(1) Kabloları klavuzlara geçirin

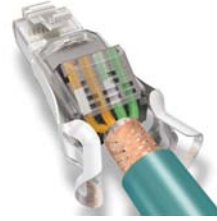

(2) Fazlalıkları kesin

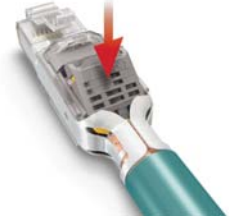

(3) Klavuzu kapatın-Bitti!

## IP20 ve IP67 KORUMALI RJ45 FİŞLER



1652716	VS-08-ST-H11-RJ45	CAT5e, 8-pinli, ekranlı, AWG 27 ... 26 litz telleri için	5	4,73
1404388	VS-08-ST-H21P-RJ45	CAT6, 8-pinli, ekranlı, IDC, AWG 27 ... 24 litz telleri için	5	6,51
1418853	VS-08-RJ45-10G/C	RJ45, CAT6 <sub>A</sub> , 10 Gigabit	5	6,51
1654756	VS-08-KS-H/GN	RJ45 bükülme koruma kılıfı, 1652716 ve 1404388 için, yeşil	5	0,53
1652732	VS-08-T-H-RJ45/IP67	RJ45 kovan muhafaza, IP67, 1652716 ve 1404388 için	5	7,88
1653265	VS-CT-RJ45-H	Sıkma pensesi, 1652716 ve 1404388 için	1	787,50

## IP67 KORUMALI RJ45 FİŞLER



VS-08-RJ45-5-Q/IP67

1656990	VS-08-RJ45-5-Q/IP67	CAT5e, 8 pinli, QUICKON hızlı bağlantı teknolojisi	1	31,50
---------	---------------------	--	---	-------

## IP67 KORUMALI RJ45 PUSH PULL KİLİTLEMELİ FİŞLER



VS-PPC-C1-RJ45...



1422108	VS-PPC-C1-RJ45-MNNA-8I10G	CAT6 <sub>A</sub> fiş - IDC pierce bağlantı	1	27,12
1608016	VS-PPC-C1-RJ45-MNNA-PG9-8Q5	CAT5 fiş - QUICKON bağlantılı	1	33,48
1608100	VS-PPC-C1-RJ45-MNNA-PG9-4Q5	CAT5e fiş - QUICKON bağlantılı	1	30,43
1608113	VS-PPC-C1-RJ45-MNNA-PG9-8I6	CAT6 fiş - IDC pierce bağlantı	1	17,83

## SOKET



1405617	VS-08-BU/BU-RJ45-F	CAT5e, 8-pinli, ekranlı, soket-soket bağlantısı	1	18,90
1652936	VS-08-BU-RJ45-5-F/PK	CAT5e, 8 pinli, ekranlı, kablo bağlantılı (IDC hızlı bağlantı)	1	14,70
1652949	VS-08-BU-RJ45-6-F/PK	CAT6, 8 pinli, ekranlı, kablo bağlantılı (IDC hızlı bağlantı)	1	23,56
1424009	VS-08-BU-RJ45/10G-F	CAT6 <sub>A</sub> , 8 pinli, ekranlı, kablo bağlantılı (IDC hızlı bağlantı)	1	25,42

## PANEL GEÇİŞ ÇERÇEVELERİ



1653744	VS-A-F-IP67	IP67, yuvarlak pano kesiği için	5	4,20
1652606	VS-08-SD-F	Koruma kapağı, IP67	5	4,31
1405222	VS-PPC-F1-RJ45-MNNA-1C-F	PUSH-PULL fişler için panel geçiş çerçevesi	1	16,44

## PANEL GEÇİŞ ÇÖZÜMLERİ



### RJ45 ETHERNET - PANEL GEÇİŞ ÇÖZÜMÜ - KAPAKLI

1404513	SI-SES-R1A	Her iki taraf RJ45 soket bağlantılı panel geçiş IP 65	1	47,00
---------	------------	---	---	-------

### RJ45 ETHERNET - PANEL GEÇİŞ ÇÖZÜMÜ - KAPAKLI

1404514	SI-SES-U1A/0,6	USB panel geçiş, panel içi 0,6 mt USB kablolu, IP65	1	69,00
1404515	SI-SES-U1A/1	USB panel geçiş, panel içi 1,0 mt USB kablolu, IP65	1	72,00

SİP.NO.	TİP	AÇIKLAMA	AMBALAJ (Ad.)	BİRİM FİYAT (€/Ad.)
---------	-----	----------	---------------	---------------------

## IP67 PANO GEÇİŞLER



VS-BH-M12FSD-RJ45/90

1657261	VS-BH-M12FSD-RJ45/90	bir tarafı M12, 4 pinli, D-kodlu - RJ45 soket, soket giriř 90°	1	35,28
1657494	VS-BH-M12FSD-RJ45/180	bir tarafı M12, 4 pinli, D-kodlu - RJ45 soket, soket giriř 180°	1	35,62

## IP67 PATCH PANELLER



VS-TO-RO-MCBK...

1404281	VS-TO-RO-MCBK-F1411/1411	2 adet kablo giriři ve 2 adet RJ45 IP67 Push-Pull RJ45 giriři	1	159,99
1404278	VS-TO-RO-MCBK-F1418/1418	2 adet kablo giriři ve 2 adet RJ45 IP67 RJ45 giriři	1	154,63
1404304	VS-TO-RO-MCBK-F1422/1422	2 adet kablo giriři ve 2 adet 8-pin. A-kodlu M12 giriř	1	188,12
1404294	VS-TO-RO-MCBK-F1421/1421	2 adet kablo giriři ve 2 adet 4-pin. D-kodlu M12 giriř	1	161,25

## ENDÜSTRİYEL ETHERNET

### MONTAJLI PROFİNET KABLOLARI, CAT5, EKRANLI



VS-PNRJ45-PNRJ45...

1418413	VS-PNRJ45-PNRJ45-93B-0,3	Düz RJ45/IP20 + düz RJ45/IP20 konnektörlü, 0,3 m	1	17,01
1418235	VS-PNRJ45-PNRJ45-93B-1,0	Düz RJ45/IP20 + düz RJ45/IP20 konnektörlü, 1 m	1	19,95
1418264	VS-PNRJ45-PNRJ45-93B-2,0	Düz RJ45/IP20 + düz RJ45/IP20 konnektörlü, 2 m	1	24,15
1418183	VS-PNRJ45-PNRJ45R-93B-0,3	Düz RJ45/IP20 + açılı RJ45/IP20 konnektörlü, 0,3 m	1	18,90
1418248	VS-PNRJ45-PNRJ45R-93B-1,0	Düz RJ45/IP20 + açılı RJ45/IP20 konnektörlü, 1 m	1	20,48
1418277	VS-PNRJ45-PNRJ45R-93B-2,0	Düz RJ45/IP20 + açılı RJ45/IP20 konnektörlü, 2 m	1	25,20
1418196	VS-PNRJ45R-PNRJ45R-93B-0,3	Açılı RJ45/IP20 + açılı RJ45/IP20 konnektörlü, 0,3 m	1	18,90
1418251	VS-PNRJ45R-PNRJ45R-93B-1,0	Açılı RJ45/IP20 + açılı RJ45/IP20 konnektörlü, 1 m	1	22,05
1418280	VS-PNRJ45R-PNRJ45R-93B-2,0	Açılı RJ45/IP20 + açılı RJ45/IP20 konnektörlü, 2 m	1	26,25

### MONTAJLI ETHERNET KABLOLARI - CAT5e, 8 PİNLİ, EKRANLI



VS-RJ45-RJ45R...

1417993	VS-RJ45-RJ45-94P-0,3	Düz RJ45/IP20 + düz RJ45/IP20 konnektörlü, 0,3 m	1	6,30
1418028	VS-RJ45-RJ45-94P-0,5	Düz RJ45/IP20 + düz RJ45/IP20 konnektörlü, 0,5 m	1	6,83
1418057	VS-RJ45-RJ45-94P-1,0	Düz RJ45/IP20 + düz RJ45/IP20 konnektörlü, 1 m	1	7,88
1418109	VS-RJ45-RJ45-94P-2,0	Düz RJ45/IP20 + düz RJ45/IP20 konnektörlü, 2 m	1	9,98
1418141	VS-RJ45-RJ45-94P-5,0	Düz RJ45/IP20 + düz RJ45/IP20 konnektörlü, 5 m	1	16,28
1418002	VS-RJ45-RJ45R-94P-0,3	Düz RJ45/IP20 + açılı RJ45/IP20 konnektörlü, 0,3 m	1	6,30
1418031	VS-RJ45-RJ45R-94P-0,5	Düz RJ45/IP20 + açılı RJ45/IP20 konnektörlü, 0,5 m	1	6,83
1418070	VS-RJ45-RJ45R-94P-1,0	Düz RJ45/IP20 + açılı RJ45/IP20 konnektörlü, 1 m	1	7,88
1418125	VS-RJ45-RJ45R-94P-2,0	Düz RJ45/IP20 + açılı RJ45/IP20 konnektörlü, 2 m	1	9,98
1418154	VS-RJ45-RJ45R-94P-5,0	Düz RJ45/IP20 + açılı RJ45/IP20 konnektörlü, 5 m	1	16,28
1418015	VS-RJ45R-RJ45R-94P-0,3	Açılı RJ45/IP20 + açılı RJ45/IP20 konnektörlü, 0,3 m	1	6,30
1418044	VS-RJ45R-RJ45R-94P-0,5	Açılı RJ45/IP20 + açılı RJ45/IP20 konnektörlü, 0,5 m	1	6,83
1418099	VS-RJ45R-RJ45R-94P-1,0	Açılı RJ45/IP20 + açılı RJ45/IP20 konnektörlü, 1 m	1	7,88
1418138	VS-RJ45R-RJ45R-94P-2,0	Açılı RJ45/IP20 + açılı RJ45/IP20 konnektörlü, 2 m	1	9,98
1418167	VS-RJ45R-RJ45R-94P-5,0	Açılı RJ45/IP20 + açılı RJ45/IP20 konnektörlü, 5 m	1	16,28

### D-SUB KONNEKTÖRLER



VS-09-ST-DSUB/10-MPT-0,5

1688379	VS-09-ST-DSUB/10-MPT-0,5	9 pin erkek konnektör, kovan ebadı 1 için, vidalı bağlantı	10	17,85
1688078	VS-15-ST-DSUB/16-MPT-0,5	15 pin erkek konnektör, kovan ebadı 2 için, vidalı bağlantı	10	20,48
1689789	VS-25-ST-DSUB/25-MPT-0,5	25 pin erkek konnektör, kovan ebadı 3 için, vidalı bağlantı	10	35,18
1688395	VS-09-BU-DSUB/9-MPT-0,5	9 pin diři konnektör, kovan ebadı 1 için, vidalı bağlantı	10	18,90
1688094	VS-15-BU-DSUB/16-MPT-0,5	15 pin diři konnektör, kovan ebadı 2 için, vidalı bağlantı	10	21,00
1689776	VS-25-BU-DSUB/25-MPT-0,5	25 pin diři konnektör, kovan ebadı 3 için, vidalı bağlantı	10	35,70
1689145	VS-09-SET-STD	Muhafaza seti, kovan ebadı 1, IP67	1	21,00
1689129	VS-15-SET-STD	Muhafaza seti, kovan ebadı 2, IP67	1	24,68
1652198	VS-25-SET-STD	Muhafaza seti, kovan ebadı 3, IP67	1	27,83
1689158	VS-09-SET-EMV	Muhafaza seti, kovan ebadı 1, IP67, ekran bağlantı parçalı	1	31,50
1689132	VS-15-SET-EMV	Muhafaza seti, kovan ebadı 2, IP67, ekran bağlantı parçalı	1	36,75
1652208	VS-25-SET-EMV	Muhafaza seti, kovan ebadı 3, IP67, ekran bağlantı parçalı	1	39,90



Muhafaza seti IP 67



Muhafaza seti IP 67, ekran bağlantı parçalı

**SİP.NO. TİP AÇIKLAMA**

**FIELD BUS KOMPONENTLERİ / KONNEKTÖR KABLOLAR**

**AMBALAJ BİRİM FİYAT**  
(Ad.) (€/Ad.)

**MONTAJLI PROFİBUS KABLOLARI, EKRANLI**

SİP.NO.	TİP	AÇIKLAMA	AMBALAJ (Ad.)	BİRİM FİYAT (€/Ad.)
1518025	SAC-2P-MSB/ 2,0-910 SCO	2 metre kablolu, bir taraf düz erkek diğer taraf açık uç	1	21,00
1518038	SAC-2P-MSB/ 5,0-910 SCO	5 metre kablolu, bir taraf düz erkek diğer taraf açık uç	1	30,45
1518067	SAC-2P- 2,0-910/FSB SCO	2 metre kablolu, bir taraf düz dişi diğer taraf açık uç	1	21,00
1518070	SAC-2P- 5,0-910/FSB SCO	5 metre kablolu, bir taraf düz dişi diğer taraf açık uç	1	30,45
1518119	SAC-2P-MSB/ 0,5-910/FSB SCO	0,5 metre kablolu, bir taraf düz dişi diğer taraf açık düz erkek	1	30,98
1518122	SAC-2P-MSB/ 1,0-910/FSB SCO	1,0 metre kablolu, bir taraf düz dişi diğer taraf açık düz erkek	1	32,55
1518135	SAC-2P-MSB/ 2,0-910/FSB SCO	2,0 metre kablolu, bir taraf düz dişi diğer taraf açık düz erkek	1	35,70

SİP.NO.	TİP	AÇIKLAMA	AMBALAJ (Ad.)	BİRİM FİYAT (€/Ad.)
1518177	SAC-5P-MS/ 2,0-920 SCO	2 metre kablolu, bir taraf düz erkek diğer taraf açık uç	1	21,00
1518180	SAC-5P-MS/ 5,0-920 SCO	5 metre kablolu, bir taraf düz erkek diğer taraf açık uç	1	30,45
1518216	SAC-5P- 2,0-920/FS SCO	2 metre kablolu, bir taraf düz dişi diğer taraf açık uç	1	21,00
1518229	SAC-5P- 5,0-920/FS SCO	5 metre kablolu, bir taraf düz dişi diğer taraf açık uç	1	30,45
1518261	SAC-5P-MS/ 0,5-920/FS SCO	0,5 metre kablolu, bir taraf düz dişi diğer taraf açık düz erkek	1	30,98
1518274	SAC-5P-MS/ 1,0-920/FS SCO	1,0 metre kablolu, bir taraf düz dişi diğer taraf açık düz erkek	1	32,55
1518287	SAC-5P-MS/ 2,0-920/FS SCO	2,0 metre kablolu, bir taraf düz dişi diğer taraf açık düz erkek	1	35,70

SİP.NO.	TİP	AÇIKLAMA	AMBALAJ (Ad.)	BİRİM FİYAT (€/Ad.)
1507764	SACC-M12MSB-5CON-PG9 SH AU INTERBUS, PROFIBUS için erkek konnektör		1	18,46
1507777	SACC-M12FSB-5CON-PG9 SH AU INTERBUS, PROFIBUS için dişi konnektör		1	18,46
1508365	SACC-M12FS-5CON-PG 9 SH AU DeviceNet/CANopen için dişi konnektör		1	18,46
1508352	SACC-M12MS-5CON-PG 9 SH AU DeviceNet/CANopen için erkek konnektör		1	18,46
1521258	SACC-M12MSD-4CON-PG 7-SH PROFINET, SERCOS-D kodlu, erkek, düz,vidalı, 4 pin, PG 7 giriş		1	14,16
1521261	SACC-M12MSD-4CON-PG 9-SH PROFINET, SERCOS-D kodlu, erkek, düz,vidalı, 4 pin, PG 9 giriş		1	14,16

SİP.NO.	TİP	AÇIKLAMA	AMBALAJ (Ad.)	BİRİM FİYAT (€/Ad.)
1507803	SAC-5P-M12MS PB TR	PROFIBUS için	5	11,55
1507816	SAC-5P-M12MS CAN TR	DeviceNet/CANopen için	5	13,65

SİP.NO.	TİP	AÇIKLAMA	AMBALAJ (Ad.)	BİRİM FİYAT (€/Ad.)
1458884	SAC-M12T/2XM12 PBDP	PROFIBUS için	1	68,30
1541186	SAC-5P-M12T/2XM12 VP	DeviceNet/CANopen için	1	16,92

**PROFİBUS IP20-IP67 GEÇİŞ**

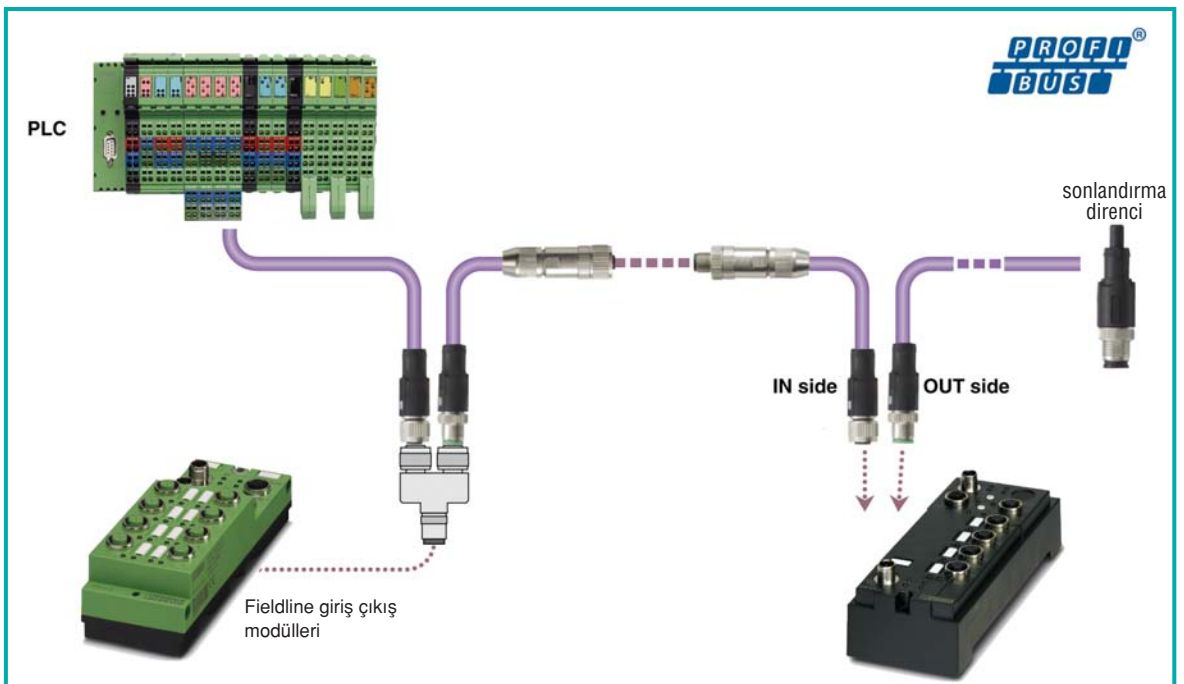



Enerji & Sinyal Kalitesi

# TRABTECH



# Aşırı gerilim koruma

## Aşırı gerilim-Tam olarak nedir?

Aşırı gerilimler dik açıyla yükselen, ani ve darbe tipinde gerilim pikleridir ve transient olarak da bilinirler. Yıldırım darbeleri aşırı gerilimlerin en çok bilinen nedenidir. Elektrik ekipmanları, anahtarlamaların sebep olduğu gibi, enerji şebekesinde her gün oluşan yüzlerce transient nedeniyle sürekli stres altındadır. Bir elektrik motorunun kalkış akımı motor besleme hattında o denli güçlü bir manyetik alan yaratır ki bitişik data kablolarına aşırı gerilim indüksiyonları olur. Bu tip etkiler TRABTECH koruma cihazlarıyla başarılı şekilde ortadan kaldırılır. Aşırı gerilim koruması elektromanyetik uyumluluğun (EMC) bir alt alanıdır.

## Aşırı gerilim-Etkileri nelerdir?

Aşırı gerilimin nedeni ne olursa olsun sonuçları ayındır, cihazların hasar görmesi, sistem duruşları veya kontrolörlerin tümüyle devre dışı kalması. Bununla birlikte, arıza ve değişimlerden kaynaklanan maliyetlerin yanında muhtemel veri ve üretim

kayıpları gerçek tamir maliyetlerinden çok daha ağırdır ve hiçbir sigorta poliçesi tarafından karşılanmaz. Özellikle sinyal devrelerindeki teknik gelişmeler ve minyatürleştirme, mikroelektronik komponent ve işlemcilerin işlevselliğini korumak için aşırı gerilim koruma gerektirir.

## Aşırı gerilim-Doğru koruma nasıl oluşturulur?

Etkin aşırı gerilim koruması, potansiyel riskin değerlendirilmesi ve korunacak sistem içindeki tüm cihazların tanımlanmasıyla başlar. Koruma konsepti enerji hatları, data ve telekomünikasyon arabirimlerinin tümünü kapsar. Bir data ağı, üretim birimi veya bina tesisatındaki nihai cihazları kapsamlı ve etkin şekilde korumanın tek yolu budur. Bu katalog, ürün broşürleri ve TRABTECH-select yazılımı, planlama aşamasında uygun koruma cihazlarının seçimini kolaylaştırır. Koruma cihazlarında yüksek kaliteyi ve yenilikçi arrestör teknolojisini bir araya getiren TRABTECH, elektrik mühendisliğinin her alanında sistem sürekliliği ve güvenliği sağlar.

# İzolasyon Koordinasyonu

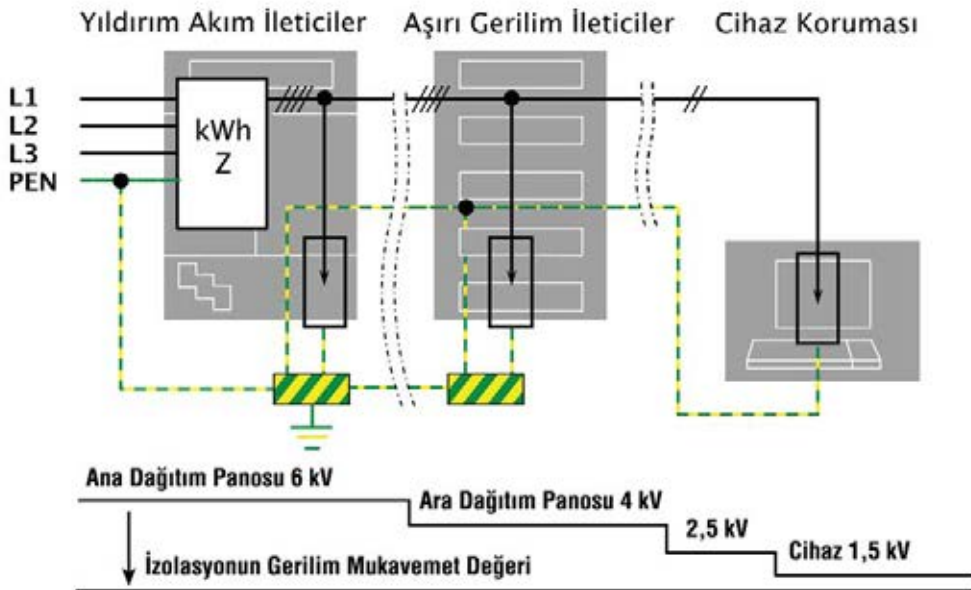

# İçindekiler

## TRABTECH

**SINIF 1 (B) YILDIRIM AKIM İLETİCİLERİ**



98

**SINIF 1+2 (B+C) KOMBİNE İLETİCİLER**



99

**SINIF 2 (C) AŞIRI GERİLİM İLETİCİLERİ**



100

**SINIF 3 (D) CİHAZ KORUMA ÜRÜNLERİ**



101

**SİNYAL HATLARI İÇİN KORUMA MODÜLLERİ**



102

**DATA HATLARI İÇİN KORUMA MODÜLLERİ**



102

**FOTOVOLTAİK SİSTEMLER İÇİN KORUMA MODÜLLERİ**



106



SİP.NO. TİP AÇIKLAMA AMBALAJ (Ad.) BİRİM FİYAT (€/Ad.)

**SINIF 1 (B) YILDIRIM AKIM İLETİCİLERİ (10/350) µs**

**KOMPAKT SERİ (TEST EDİLEBİLİR)**

2882640	FLT-CP-PLUS-3S-350	5 hatlı şebekeler için 100 kA blok yıldırım akım ileticisi, Uc=350 VAC, Up≤1,5 kV (L-N/N-PE), ikaz kontak çıkışı	1	625,00
2882653	FLT-CP-PLUS-3C-350	4 hatlı şebekeler için 100 kA blok yıldırım akım ileticisi, Uc=350 VAC, Up≤1,5 kV (L-N/N-PE), ikaz kontak çıkışı	1	536,00
2882695	FLT-CP-PLUS-1C-350	1 fazlı şebekeler için 25 kA yıldırım akım ileticisi, Uc=350 VAC, Up≤1,5 kV (L-PEN), ikaz kontak çıkışı	1	248,00
2882682	FLT-CP-PLUS-1S-350	1 fazlı şebekeler için 50 kA yıldırım akım ileticisi, Uc=350 VAC, Up≤1,5 kV (L-N/N-PE), ikaz kontak çıkışı	1	399,00

**STANDART SERİ**

2800106	FLT 25-400	25 kA yıldırım akım ileticisi, Uc= 350 VAC, Up≤ 5 kV	1	137,00
2800107	FLT 60-400	60 kA yıldırım akım ileticisi, Uc=350 VAC, Up≤ 5 kV	1	125,00
2800110	FLT 35-260	35 kA yıldırım akım ileticisi, Uc= 350 VAC, Up≤ 5 kV	10	126,00
2816894	FLT 35 CTRL-1.5	35 kA ateşlemeli yıldırım akım ileticisi, Uc= 350 VAC, Up≤ 1.5 kV	1	142,00
2800119	FLT PLUS CTRL-1.5	50 kA ateşlemeli yıldırım akım ileticisi, Uc= 350 VAC, Up≤ 1.5 kV	1	245,00
2800121	FLT PLUS CTRL-2.5	50 kA ateşlemeli yıldırım akım ileticisi, Uc= 440 VAC, Up≤ 2.5 kV	1	245,00
2800108	FLT 50 N/PE	50 kA nötr-toprak yıldırım akım ileticisi, Uc= 260 VAC, Up≤ 4 kV	1	149,00
2838160	FLT 100-260	100 kA nötr-toprak yıldırım akım ileticisi, Uc= 260 VAC, Up≤ 4 kV	1	146,00
2817453	FLT 50 N/PE CTRL-1.5	50 kA ateşlemeli nötr-toprak yıldırım akım ileticisi, Uc= 260 VAC, Up≤ 1.5 kV	1	162,00
2856388	FLT 100 N/PE CTRL-1.5	100 kA ateşlemeli nötr-toprak yıldırım akım ileticisi, Uc= 260 VAC, Up≤ 1.5 kV	1	179,00
0001507	FLT 35/3+1-100	5 hatlı şebekeler için 100 kA blok yıldırım akım ileticisi, Uc= 350 VAC, Up≤ 4 kV	1	420,00
0001508	FLT 35/3+0-100	4 hatlı şebekeler için 100 kA blok yıldırım akım ileticisi, Uc= 350 VAC, Up≤ 4 kV	1	326,00



FLT-CP-PLUS...



FLT 35...

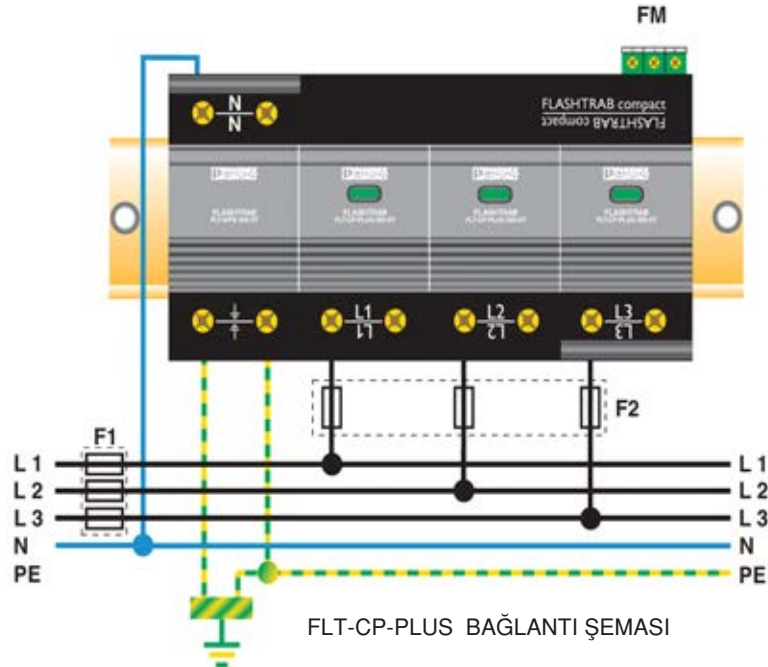

SİP.NO. TİP AÇIKLAMA AMBALAJ (Ad.) BİRİM FİYAT (€/Ad.)

**SINIF 1 ve 2 (B+C) KOMBİNE İLETİCİLER**

**KOMPAKT SERİ (TEST EDİLEBİLİR)**

2859712	FLT-CP-3S-350	5 hatlı şebekeler için 100 kA yıldırım ve aşırı gerilim kombine iletici, $U_c=350$ VAC, $U_p \leq 1,5$ kV (L-N/N-PE), ikaz kontak çıkışlı	1	714,00
2859725	FLT-CP-3C-350	4 hatlı şebekeler için 75 kA yıldırım ve aşırı gerilim kombine iletici, $U_c=350$ VAC, $U_p \leq 1,5$ kV (L-N), ikaz kontak çıkışlı	1	578,00
2859738	FLT-CP-1S-350	1 fazlı şebekeler için 100 kA yıldırım ve aşırı gerilim kombine iletici, $U_c=350$ VAC, $U_p \leq 1,5$ kV (L-N/N-PE), ikaz kontak çıkışlı	1	352,00
2859741	FLT-CP-1C-350	L-N yıldırım ve aşırı gerilim kombine iletici, $U_c=350$ VAC, $U_p \leq 1,5$ kV (L-N), ikaz kontak çıkışlı	1	231,00
2859754	FLT-CP-N/PE-350	N-PE yıldırım ve aşırı gerilim kombine iletici, $U_c=350$ VAC, $U_p \leq 1,5$ kV (N-PE)	1	200,00
2881887	FLT-CP-350-ST	L-N yıldırım akım ileticiler için yedek fiş	10	189,00
2859686	FLT-CP-N/PE-350-ST	N-PE yıldırım akım ileticiler için yedek fiş	10	168,00
2859602	VAL-CP-350-ST	Aşırı gerilim ileticiler için yedek fiş	10	59,00

**EKONOMİK SERİ**

2800183	VAL-MS-T1/T2 335/12,5/3+1-FM	5 hatlı şebekeler (TN-S ve TT) için 50 kA yıldırım ve aşırı gerilim kombine iletici $U_c=335$ VAC, $U_p \leq 1,2$ kV (L-N) $U_p \leq 1,7$ kV (N-PE), ikaz kontak çıkışlı	1	231,00
2800184	VAL-MS-T1/T2 335/12,5/3+1	5 hatlı şebekeler (TN-S ve TT) için 50 kA yıldırım ve aşırı gerilim kombine iletici $U_c=335$ VAC, $U_p \leq 1,2$ kV (L-N) $U_p \leq 1,7$ kV (N-PE)	1	221,00
2800188	VAL-MS-T1/T2 335/12,5/3+0-FM	4 hatlı şebekeler (TN-C) için 37,5 kA yıldırım ve aşırı gerilim kombine iletici $U_c=335$ VAC, $U_p \leq 1,2$ kV (L-N) $U_p \leq 1,7$ kV (N-PE), ikaz kontak çıkışlı	1	175,00
2800189	VAL-MS-T1/T2 335/12,5/3+0	4 hatlı şebekeler (TN-C) için 37,5 kA yıldırım ve aşırı gerilim kombine iletici $U_c=335$ VAC, $U_p \leq 1,2$ kV (L-N) $U_p \leq 1,7$ kV (N-PE)	1	160,00
2800186	VAL-MS-T1/T2 335/12,5/1+1-FM	3 hatlı şebekeler (L-N-PE) için 50 kA yıldırım ve aşırı gerilim kombine iletici $U_c=335$ VAC, $U_p \leq 1,2$ kV (L-N) $U_p \leq 1,7$ kV (N-PE), ikaz kontak çıkışlı	1	144,00
2800187	VAL-MS-T1/T2 335/12,5/1+1	3 hatlı şebekeler (L-N-PE) için 50 kA yıldırım ve aşırı gerilim kombine iletici $U_c=335$ VAC, $U_p \leq 1,2$ kV (L-N)	1	104,00
2800190	VAL-MS-T1/T2 335/12,5 ST	L-N ileticiler için yedek fiş	10	82,00
2800191	F-MS-T1/T2 50 ST	N-PE ileticiler için yedek fiş	10	97,00



FLT-CP-3S-350

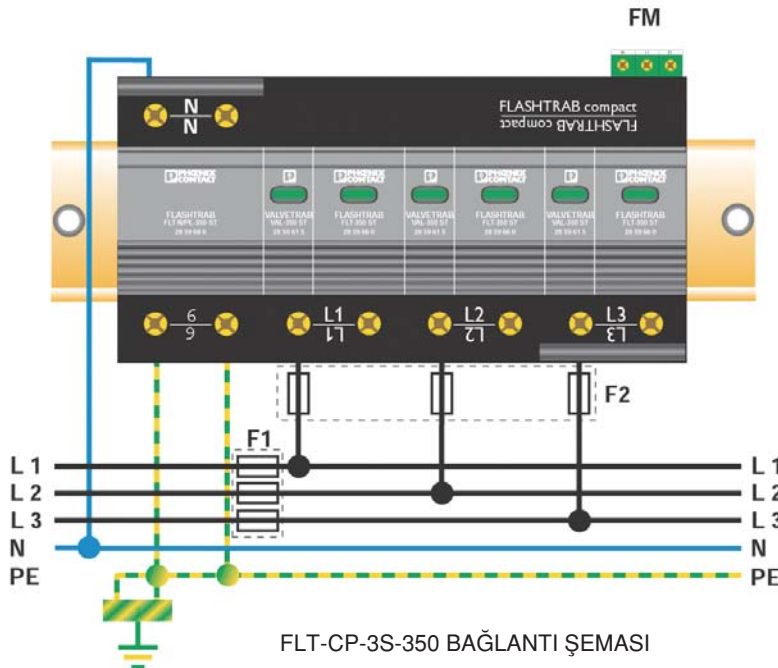

SİP.NO. TİP AÇIKLAMA AMBALAJ (Ad.) BİRİM FİYAT (€/Ad.)

## SINIF 2 (C) AŞIRI GERİLİM İLETİCİLERİ (8/20) µs

### KOMPAKT SERİ (TEST EDİLEBİLİR)

2859521	VAL-CP-3S-350	5 hatlı şebekeler için 40 kA (3+1) blok aşırı gerilim iletici, $U_c=350$ VAC, $U_p \leq 1,4$ kV (L-N), $\leq 1,3$ kV (N-PE), ikaz kontak çıkışı	1	276,00
2859547	VAL-CP-3C-350	4 hatlı şebekeler için 40 kA (3+0) blok aşırı gerilim iletici, $U_c=350$ VAC, $U_p \leq 1,4$ kV (L-N), ikaz kontak çıkışı	1	215,00
2859563	VAL-CP-1S-350	2 Hatlı (Faz ve Nötr) şebekeler için 40 kA blok aşırı gerilim iletici, $U_c=350$ VAC, $U_p \leq 1,4$ kV (L-N), $\leq 1,3$ kV (N-PE), ikaz kontak çıkışı	1	136,00
2859602	VAL-CP-350-ST	L-N aşırı gerilim ileticiler için yedek fiş	10	59,00
2859699	VAL-CP-N/PE-350-ST	N-PE aşırı gerilim ileticiler için yedek fiş	10	56,00

### STANDART SERİ

2838209	VAL-MS 230 / 3+1	5 hatlı şebekeler için 40 kA (3+1) modüler aşırı gerilim iletici, $U_c=275$ VAC, $U_p \leq 1,35$ kV (L-N), $\leq 1$ kV (N-PE)	1	116,00
2838199	VAL-MS 230 / 3+1 / FM	5 hatlı şebekeler için 40 kA (3+1) modüler aşırı gerilim iletici, $U_c=275$ VAC, $U_p \leq 1,35$ kV (L-N), $\leq 1$ kV (N-PE), ikaz kontak çıkışı	1	132,00
2804429	VAL-MS 230 / 1+1	2 hatlı ( Faz ve Nötr ) şebekeler için 40 kA modüler aşırı gerilim iletici, $U_c=275$ VAC, $U_p \leq 1,35$ kV (L-N), $\leq 1$ kV (N-PE)	1	66,00
2804432	VAL-MS 230 / 1+1 / FM	2 hatlı ( Faz ve Nötr ) şebekeler için 40 kA modüler aşırı gerilim iletici, $U_c=275$ VAC, $U_p \leq 1,35$ kV (L-N), $\leq 1$ kV (N-PE), ikaz kontak çıkışı	1	76,00
2839127	VAL-MS 230	40 kA aşırı gerilim ileticisi, $U_c= 275$ VAC, $U_p \leq 1.35$ kV	1	30,50
2839130	VAL-MS 230/FM	40 kA aşırı gerilim ileticisi, $U_c= 275$ VAC, $U_p \leq 1.35$ kV, ikaz kontak çıkışlı	1	37,00
2817987	F-MS 12	40 kA nötr-toprak aşırı gerilim ileticisi, $U_c= 260$ VAC, $U_p \leq 1$ kV	1	37,00
2817974	F-MS12/FM	40 kA nötr-toprak aşırı gerilim ileticisi, $U_c= 260$ VAC, $U_p \leq 1$ kV, ikaz kontak çıkışlı	1	43,00
2817741	VAL-MS BE	Taban elemanı	10	7,35
2817738	VAL-MS BE/FM	Taban elemanı, ikaz kontak çıkışlı	10	12,60
2798844	VAL-MS 230 ST	40 kA, 230 VAC fiş elemanı	10	29,40
2838843	VAL-MS 320 ST	40 kA, 320 VAC fiş elemanı	10	30,50
2816399	VAL-MS 400 ST	40 kA, 400 VAC fiş elemanı	10	30,50
2817990	F-MS 12 ST	40 kA nötr-toprak fiş elemanı	10	50,50



VAL-CP-3S-350

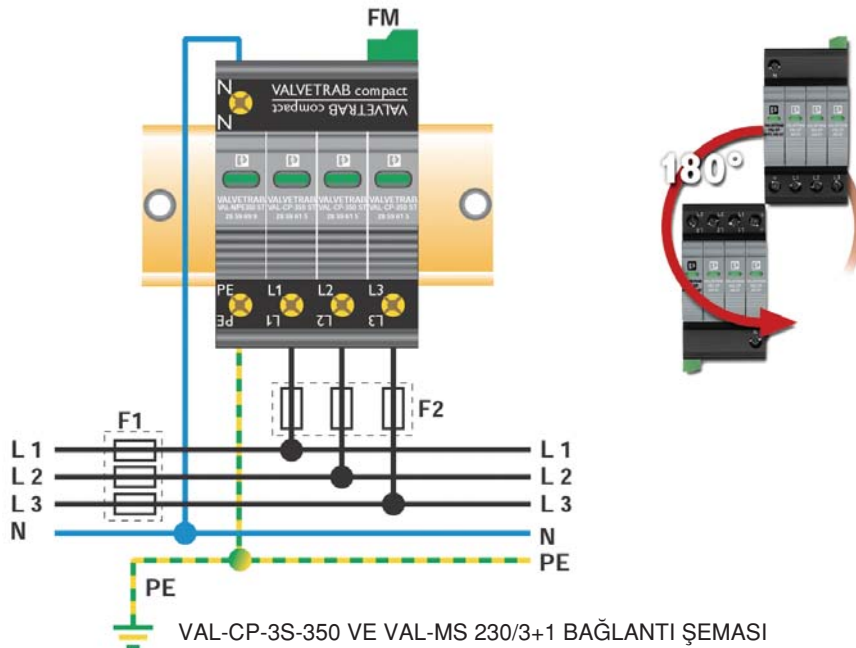



SİP.NO. TİP AÇIKLAMA AMBALAJ (Ad.) BİRİM FİYAT (€/Ad.)

**KAÇAK AKIM RÖLESİ + SINIF 2 (C) AŞIRI GERİLİM KORUMA**



VAL-CP-RCD...

2882802	VAL-CP-RCD-3S/40/0.03	3 fazlı TT ve TNS sistemleri için kaçak akım rölesi C sınıfı aşırı gerilim koruma, 30 mA kaçak akım koruması	1	242,00
---------	-----------------------	---	---	--------

**SINIF 3 (D) CİHAZ KORUMA**



PT 2...



MNT-1 D

2858357	PT 2-PE/S-230AC	1 fazlı sistem 10 kA aşırı gerilim iletici, Uc= 250 VAC, Up≤1.1 kV (L-N), ≤1.5 kV (L-PE/N-PE), ikaz kontak çıkışlı	1	90,00
2882459	PT 4-PE/S-230AC/FM	3 fazlı sistem için 10 kA aşırı gerilim iletici, Uc= 250 VAC, Up≤1.1 kV (L-N), ≤1.5 kV (L-PE/N-PE), ikaz kontak çıkışlı	5	153,00
2839282	PT-BE/FM	Taban elemanı	10	22,00
2839318	PT 2-PE/S- 24AC-ST	24 VAC fiş elemanı	10	68,00
2839347	PT 2-PE/S-230AC-ST	230 VAC fiş elemanı	10	68,00
2882200	MNT-1 D	5 kA koruma prizi, Uc=250 VAC, Up≤1 kV (L-N), ≤1.5 kV (L-PE/N-PE)	1	29,40
2857280	CBT-SCHUKO	1.5 kA 5'li koruma grup prizi, Uc=250 VAC, Up≤1.5 kV (L(N)-PE)	1	55,00

**Etkin koruma çemberi**

Etkin Koruma Çemberi aşırı gerilimlere karşı komple bir koruma anlamına gelir. Korunacak bölge veya cihazın etrafına hayali bir daire çizilir. Kabloların bu daireyi kestiği her noktaya ilgili devrenin nominal verilerine uygun aşırı gerilim koruma cihazları yerleştirilmelidir. Koruma çemberi içinde kalan bölge korunmuş olur ve iletkenlerden kaynaklanan aşırı gerilim geçişleri önlenir.

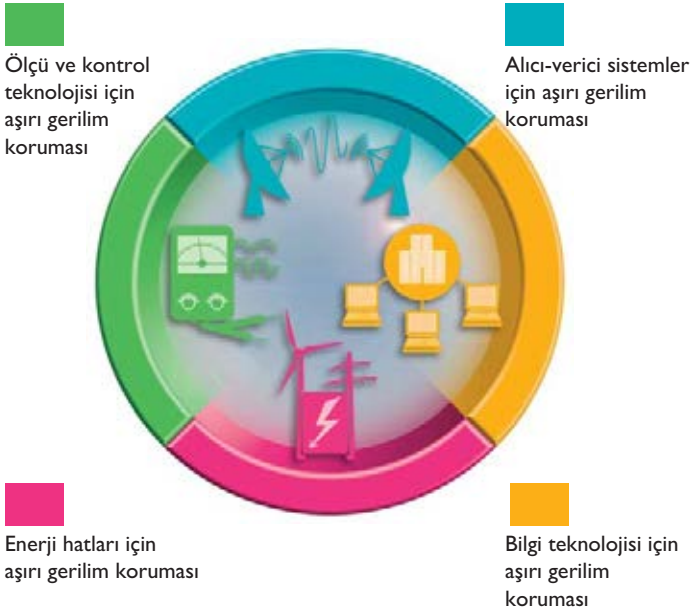

SİP.NO.	TİP	AÇIKLAMA	AMBALAJ (Ad.)	BİRİM FİYAT (€/Ad.)
<b>TELEFON HATLARI KORUMASI</b>				
2838623	CTM 2x1-180DC-GS-P	Telefon hatları için aşırı gerilim koruma modülü, termik ve akım korumalı	10	23,00
2838636	CTM 2x1-180DC-GS	Telefon hatları için aşırı gerilim koruma modülü, termik korumalı	10	20,00
2838539	CTM 1x2-110AC	Telefon hatları için aşırı gerilim koruma modülü	10	51,00
2838610	CTM 10-MAG	10'lu reglet için montaj adaptörü	5	25,20
2765547	CT 1-10-ES	10'lu reglet için toprak bağlantı çubuğu	10	11,50
2882925	DT-TELE-RJ45	RJ 11/12/45 konnektörlü telefon hattı için aşırı gerilim koruma modülü	1	116,00



CTM 2x1... DT-TELE-RJ45

**VERİ HATLARI (LAN) İÇİN KORUMA**

2881007	DT-LAN-CAT.6+	Gigabit ethernet ağları için aşırı gerilim koruma modülü	1	153,00
---------	---------------	--	---	--------



DT-LAN...

**KAMERA SİSTEMLERİ İÇİN KORUMA**

2782300	C-UFB 5DC/E	Koaksiyel hatlar için koruma, Uc=5 VDC, 10 kA, 50Ω'luk sistemler için	10	143,00
2782313	C-UFB 24DC/E	Koaksiyel hatlar için koruma, Uc=30 VDC, 10 kA, 50Ω'luk sistemler için	10	143,00
2763604	C-UFB 5DC/E 75	Koaksiyel hatlar için koruma, Uc=5 VDC, 10 kA, 75Ω'luk sistemler için	10	158,00



C-UFB

**SİNYAL VE ÖLÇÜ DEVRELERİ**

2838173	TT-2/2- 24DC	Ortak potansiyelli iki sinyal koruma klemensi	10	70,00
2838186	TT-2-PE- 24DC	Ortak potansiyelsiz bir çift iletken koruma klemensi	10	66,00
2858483	TT-2-PE-110AC	Ortak potansiyelsiz bir çift iletken koruma klemensi	10	75,00
2832124	TT-EX(I)- 24DC	Eex ia akım devreleri için aşırı gerilim koruma klemensi	10	63,00



TT-2-PE...



# Ölçü ve Kontrol teknolojisi için aşırı gerilim koruması (Seçim Kılavuzu)



Akım döngüleri		Ör: 0 (4) - 20 mA	Sinyal tanımı	Uygulama örnekleri	Ortak ref. potansiyelli	Referans potansiyelli topraklı	Bağlantı yöntemi	Güçlü	Önerilen arastır serisi	iletken veya çift iletkenin genişlik	Modül başına iletken veya çift iletken sayısı
Gerilim sinyalleri	Ör: 24 V bağlı	Debi ölçümü Seviye ölçümü (uzun mesafelere iletim)		Potansiyometre ayarları (kısa mesafelere iletim)	✓	✓		✓	PT 1x2... PT 2x2...	18 mm/DA 9 mm/DA	1 DA 2 DA
									CTM 1x2... ile CTM 10-MAG ve CT-TERMIBLOCK	9.5 mm/DA	1 DA
									TT-2-PE... TT-ST-...2-PE...	6 mm/DA 6 mm/DA	1 DA
									CTM 1x2... ile CTM 10-MAG ve LSA reglet	9.5 mm/DA	1 DA
									S-PT-1x2-24DC...		1 DA
									PT 1x2... PT 2x2...	18 mm/DA 9 mm/DA	1 DA 2 DA
									CTM 1x2... ile CTM 10-MAG ve CT-TERMIBLOCK	9.5 mm/DA	1 DA (10 DA)
									TT-2-PE... TT-ST-...2-PE...	6 mm/DA 6 mm/DA	1 DA
									CTM 1x2... ile CTM 10-MAG ve LSA reglet	9.5 mm/DA	1 DA (10 DA)
									PT 2x1... ile PT 2x1-BE PT 4x1... ile PT 4x1-BE	9 mm/A 4.4 mm/A	2 A + GND 4 A + GND
Gerilim sinyalleri	Ör: 24 V bağlı	Sürgü ayarları (açık/kapalı mesajları)		✓	✓		✓	CTM 2x1... ile CTM 10-MAG ve CT-TERMIBLOCK	4.5 mm/DA	2 A (20 A)	
								TT-2/2-... TT-ST-...2/2-...	3 mm/A 3 mm/A	2 A	
								CTM 2x1... ile CTM 10-MAG ve LSA reglet	4.5 mm/A	2 A (20 A)	
								PT 2x1... ile PT 2x1+F-BE PT 4x1... ile PT 4x1+F-BE	9 mm/A 4.4 mm/A	2 A + GND 4 A + GND	
								CT 10-18...+F/PE... ile CT-TERMIBLOCK	6 mm/A	18 A + GND	
								TT-2/2-... / TT-ST-...2/2-... + PT 2-F...	6 mm/A / 6 mm/DA + 17.5 mm/DA	2 A	
								CT 10-18...+F/PE... ile LSA reglet	6.2 mm/A	18 A + GND	
								PT 4... ile PT 4-BE	4.4 mm/A	4 A	
								PT 2xEX(I)	9 mm/DA	2 DA	
								TT-EX(I) TT-ST-M-EX(I)	6 mm/DA 6 mm/DA	1 DA	
Kendinden güvenli devreler	Ör: 24 V bağlı	PT 100 ile sıcaklık ölçümü		✓	✓		✓	PT 4... ile PT 4-BE	4.4 mm/A	4 A	
								PT 2xEX(I)	9 mm/DA	2 DA	
								TT-EX(I) TT-ST-M-EX(I)	6 mm/DA 6 mm/DA	1 DA	
Kendinden güvenli devreler	Ör: 24 V bağlı	Tank seviye ölçümü		✓	✓		✓	S-PT-EX(I)-24DC...		1 DA	
								PT 4-EX(I)	9 mm/DA	4 A	
								S-PT-EX(I)-24DC...		1 DA	
Kendinden güvenli devreler	Ör: 24 V bağlı	PT 100 iletisizlik ölçümü		✓	✓		✓	PT 4-EX(I)	9 mm/DA	4 A	
								S-PT-EX(I)-24DC...		1 DA	

Açıklama

✓ → Evet

→ LSA-PLUS

→ Vırdalı bağlantı

→ Yaylı bağlantı

→ Modüle bağlantı

A → İletken

DA → Çift iletken

S → Ray

Önerilen arastır serisi detaylı bilgi için bkz.

TRABTECH katalog



### PLUGTRAB PT-IQ



#### **Akıllı ve sistematik aşırı gerilim koruma PLUGTRAB PT-IQ**

PLUGTRAB PT-IQ ürün gamı ölçü ve kontrol teknolojisi kapsamında aşırı gerilim koruma cihazlarında öngörülse fonksiyon denetimini ilk kez sunmaktadır. Birçok ek özellik taşıyan yeni aşırı gerilim koruma sistemi Phoenix Contact'ın en önemli yeniliklerinden biridir.

Ne olup bittiğini her an bilin - öngörülse denetim Koruma cihazlarının her bir komponenti sürekli olarak izlenmektedir. Sık aşırı gerilimler nedeniyle performans sınırına ulaşılması sarı durum sembolü ile gösterilir. Arestör çalışmaya devam eder ve sisteminiz halen korunmaktadır. Ancak koruma fişinin değişimi önerilmektedir. Böylece koruma fişi aşırı yüklenmeden (kırmızı sinyal) önce bilgi edinip değişimi gerçekleştirebilirsiniz. Ayrıca uzaktan sinyal opsiyonunu kullanıyorsanız herhangi bir yerden ve herhangi bir zamanda sisteminizin ne ölçüde koruma altında olduğunu öğrenebilirsiniz.

#### **Kalıcı ve hatasız montaj**

PLUGTRAB PT-IQ gerekli kablağı asgariye indirger. Bu, raya kolayca kenetlenen TBUS konnektörüyle mümkündür. Bir kontrolör beslemenin dağıtımını gerçekleştirir ve bağlı tüm aşırı gerilim koruma cihazlarının ikaz kontaklarını TBUS üzerinden okur. Sizin yapmanız gereken tek şey koruma cihazlarını TBUS üzerine monte etmektir. Değişirme sırasında hataları önlemek amacıyla fiş ve taban elemanı kodlanır.

#### **Sınırsız genişleme**

Kontrolör kendisine TBUS ile bağlı tüm arestörleri izler. Daha çok sayıda koruma cihazını izlemek için ray üzerinde TBUS'ı köprüleyebilirsiniz. 28 koruma cihazından sonra voltaj temini için ilave bir kontrolör gerekir. Uzak sinyal iletimi sistemdeki herhangi bir kontrolör tarafından gerçekleştirilebilir.

# TRABTECH AŞIRI GERİLİM KORUMA ÜRÜNLERİ

## ÖLÇÜ VE KONTROL TEKNOJİSİ İÇİN AŞIRI GERİLİM KORUMASI

### Enerji ve sinyal kalitesi



#### Grup mesajı

**Yeşil:** Koruma cihazı OK

**Sarı:** Performans sınırına ulaşıldı, değişim önerilmekte

**Kırmızı:** Koruma cihazı arızalı, değiştirin



#### Çok kademeli uzaktan sinyal

Uzak sinyali besleme ve uzak modül olarak işlev gören kontrolöre bağlayın. Durum önceliğe göre kırmızı, sarı veya yeşil olarak gösterilir. Böylece ne olup bittiğinden her zaman haberdar olur, sisteminizin korunması hakkında bilgi sahibi olursunuz.

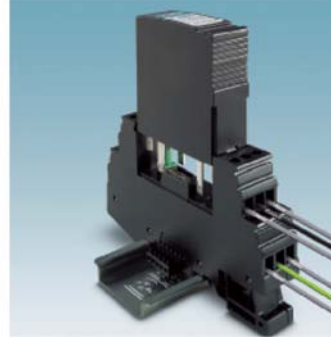

#### Beş sinyal

Sadece 17.5 mm'lik genişliğe sahip muhafazada 5 sinyal kablosunu aşırı gerilime karşı koruyabilirsiniz.



#### Kodlama

Taban elemanı ve koruma fişi birbirlerine kodlanır. Bu sayede farklı gerilim seviyeleri veya kablaj tipindeki fişleri karıştırma olasılığınız kalmaz.



#### Kilitleme

Fişi taban elemanından kolayca çıkarabilirsiniz. Fişi taban elemanında sıkıca sabitleyen yeni kilitleme konsepti zor koşullarda güvenilir bir tutuş sağlar.

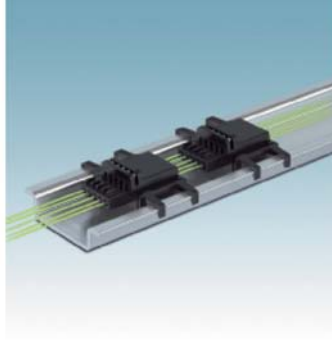

#### DIN ray bus'ü (TBUS)

TBUS ; koruma modüllerine voltaj sağlar ve arestör durumlarını kontrolöre iletir. Düşük kablolama maliyetinden faydalanır ve aşırı gerilim korumasını hızlı ve hatasız şekilde oluşturabilirsiniz.



	SİP.NO.	TİP	AÇIKLAMA	AMBALAJ (Ad.)	BİRİM FİYAT (€/Ad.)
 PT-IQ..	<b>Yeni</b>	<b>GEÇMELİ SİNYAL DEVRESİ KORUMA</b>			
	2838228	PT 2X2-24 DC-ST	İki ayrı topraksız sinyal devresi için koruma	10	170,00
	2839208	PT 2X2-BE	Taban elemanı, NS 35 üzerine montaj için	10	52,00
	2839237	PT 4-12 DC-ST	4 -kablo ,topraksız, empedansız	10	140,00
	2839402	PT 4-BE	Taban elemanı, NS 35 üzerine montaj için	10	50,00
	2819008	PT PE/S+1X2-24-ST	Çift kablo koruması (topraksız) ile tek fazlı enerji besleme komb.	10	160,00
	2856265	PT PE/S+1X2-BE	Taban elemanı, NS 35 üzerine montaj için	10	50,00
	2800980	PT-IQ-2X2-24 DC-UT	İki ayrı topraksız sinyal devresi için koruma ,uzaktan izlenebilir	1	250,00
2800804	PT-IQ-2X2-24 DC-P	Taban elemanı, NS 35 üzerine montaj için	1	180,00	

SİP.NO.	TİP	AÇIKLAMA	AMBALAJ (Ad.)	BİRİM FİYAT (€/Ad.)
<b>PROFIBUS DP (FMS) VE SERİ DATA HATLARI (RS232-RS485) İÇİN KORUMA</b>				
2858030	PT 3 PB ST	3 hatlı sistemler için koruyucu fiş	10	72,00
2838775	PT 5-HF-12 DC-ST	3 veya 4 hatlı sistemler için koruyucu fiş	10	119,00
2839224	PT 2x2+F-BE	Soket	10	48,30
2856113	PT 1X2-BE	Soket	10	24,00
2880642	D-UFB-PB	Aşırı gerilim korumalı profibus konnektörü	1	90,00
2920612	DT-UFB-485/BS	D-SUB konnektör bağlantısı için RS485 koruma modülü	1	144,00



PT...

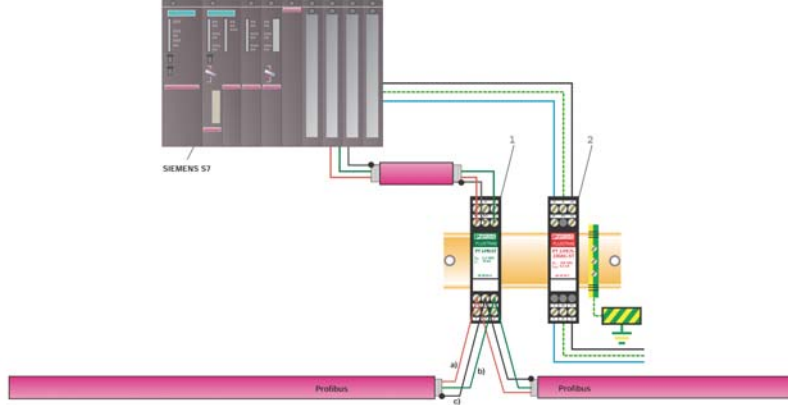

PROFIBUS KORUMA BAĞLANTI ŞEMASI

**AKSESUARLAR**



MPB 18/...

2809128	ZBN 18:UNBEDRUCKT	Yıldırım akım iletiler ve aşırı gerilim iletiler için baskızsız etiket	10	0,67
2809209	MPB 18/1- 2	Bağlantı köprüleri, 2 kutuplu	10	2,10
2809212	MPB 18/1- 3	Bağlantı köprüleri, 3 kutuplu	10	2,65
2809225	MPB 18/1- 4	Bağlantı köprüleri, 4 kutuplu	10	3,15
2748564	MPB 18/1- 6	Bağlantı köprüleri, 6 kutuplu	10	4,20
2748577	MPB 18/1- 8	Bağlantı köprüleri, 8 kutuplu	10	4,40

**KUMANDA DEVRELERİ İÇİN TERMİK MANYETİK DEVRE KEŞİCİLER**



0916603	UT 6-TMC M 0,5A	In=0,5A Un=28 VDC/240 VAC Icn=200 A AC/400 A DC	6	17,00
0916604	UT 6-TMC M 1A	In=1A Un=28 VDC/240 VAC Icn=200 A AC/400 A DC	6	17,00
0916605	UT 6-TMC M 2A	In=2A Un=28 VDC/240 VAC Icn=200 A AC/400 A DC	6	17,00
0916606	UT 6-TMC M 4A	In=4A Un=28 VDC/240 VAC Icn=200 A AC/400 A DC	6	17,00
0916607	UT 6-TMC M 5A	In=5A Un=28 VDC/240 VAC Icn=200 A AC/400 A DC	6	17,00
0916608	UT 6-TMC M 6A	In=6A Un=28 VDC/240 VAC Icn=200 A AC/400 A DC	6	17,00
0916610	UT 6-TMC M 10A	In=10A Un=28 VDC/240 VAC Icn=200 A AC/400 A DC	6	17,00
0916611	UT 6-TMC M 12A	In=12A Un=28 VDC/240 VAC Icn=200 A AC/400 A DC	6	17,00
0916613	UT 6-TMC M 16A	In=16A Un=28 VDC/240 VAC Icn=200 A AC/400 A DC	6	17,00

**Yeni**

**PV FOTOVOLTAİK SİSTEMLER İÇİN KORUMA**



VAL-MS ...

2920502	VAL-MS 1000DC/2+V-FM	1000 V DC'ye kadar izole veya topraklı PV uygulamaları-İkaz kontaklı	1	270,00
2805091	VAL-MS 1000DC/2+V	1000 V DC'ye kadar izole veya topraklı PV uygulamaları	1	230,00
2800195	VAL-MS 600DC/2+V-FM	600 V DC'ye kadar izole veya topraklı PV uygulamaları-İkaz kontaklı	1	280,00
2805457	VAL-MS 600DC/2+V	600 V DC'ye kadar izole veya topraklı PV uygulamaları	1	230,00
2804490	VAL-MS 1000DC/1+V-FM	1000 V DC'ye kadar sigortasız PV uygulamaları-İkaz kontaklı	1	180,00
2804542	VAL-MS 1000DC/1+V	1000 V DC'ye kadar sigortasız PV uygulamaları	1	150,00



Sinyal Çeviriciler  
Anahtarlama Cihazları  
Güç Kaynakları

# INTERFACE

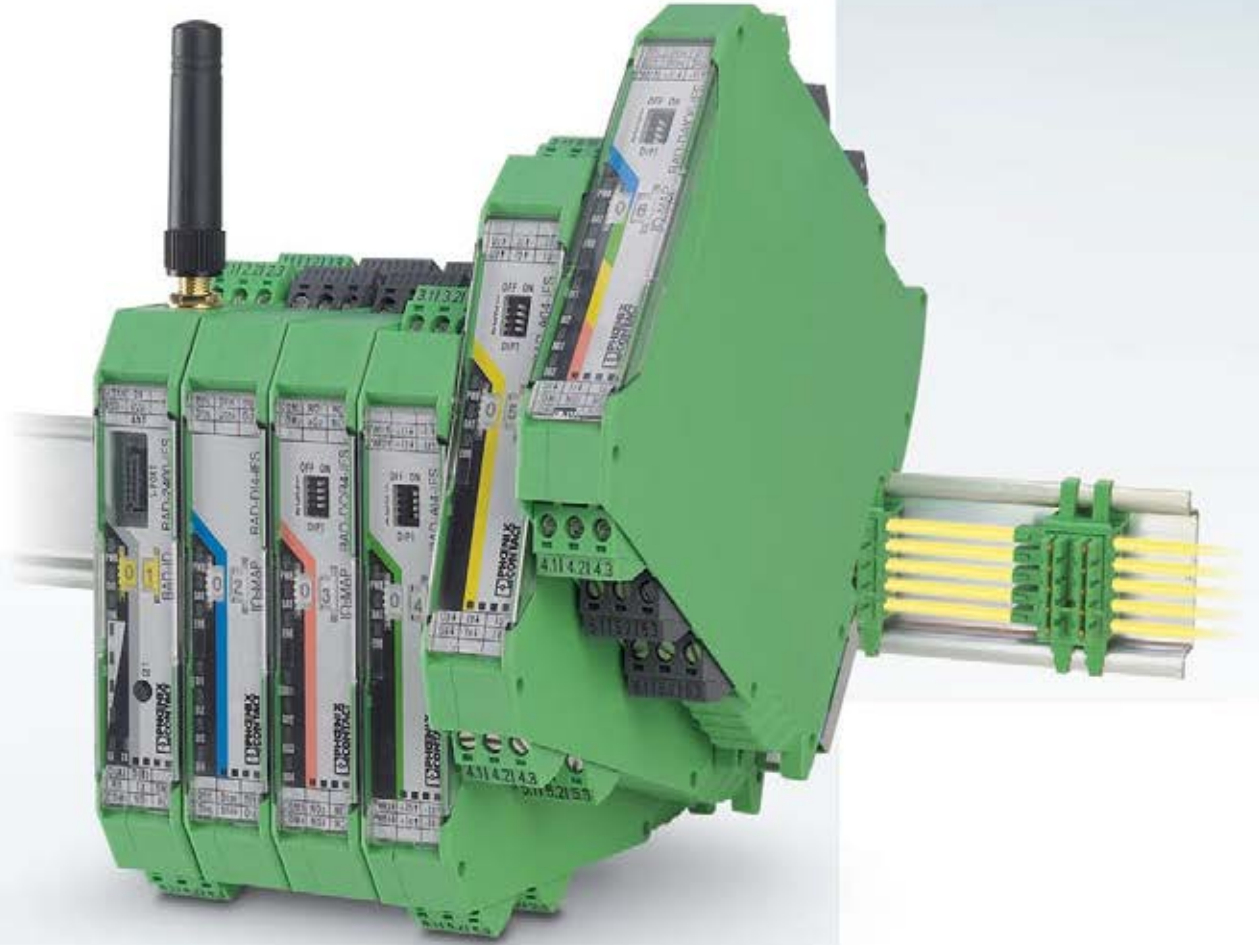

# INTERFACE | Kontrolün tüm yönleri için sinyal koşullama

Phoenix Contact'ın INTERFACE ürünleri tüm kontrol sistemindeki dijital, analog, seri ve güç sinyallerinin koşullamasını yapar. INTERFACE modüllerimiz dönüşüm, anahtarlama, izolasyon, adaptasyon, bağlantı veya besleme uygulamalarınız için mükemmel çözümler sunar. Yüksek kaliteli ürünlerden oluşan kapsamlı ürün gamımız size birinci sınıf ekonomik çözümler sağlamanın anahtarıdır.

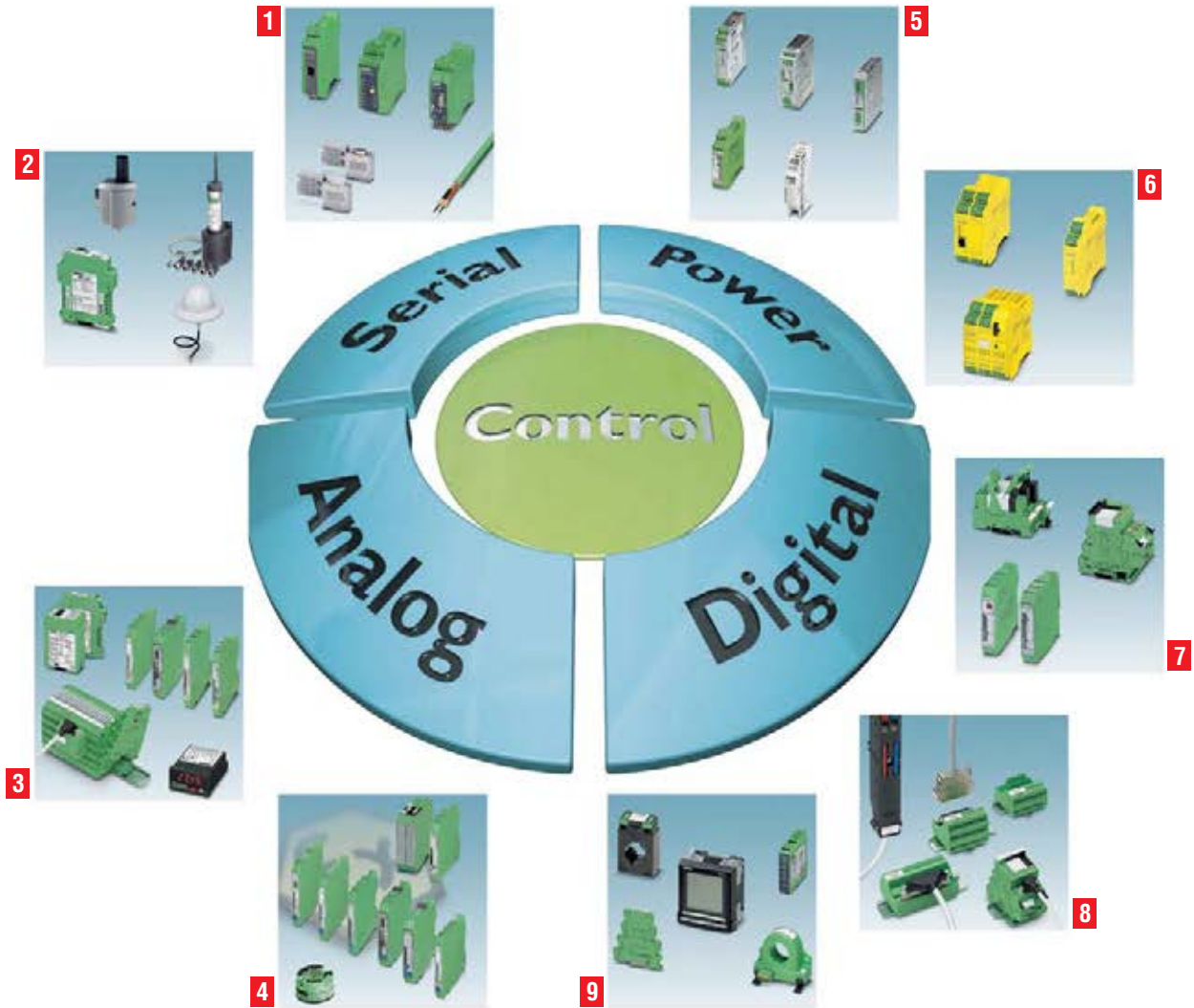

## Serial

**1 INTERFACE Serial**  
Fieldbus sistemleri; bakır, fiber optik ve kablosuz teknoloji Ethernet için arabirim çeviriciler, izolatörler ve endüstriyel modemler.

**2 INTERFACE Wireless**  
Endüstriyel ortamdaki analog ve dijital IO sinyallerinin ve seri verilerin iletimi için kablosuz sistemler.

## Analog

**3 INTERFACE Analog**  
MCR (ölçü, kontrol, regülasyon) teknolojisi için modüler analog dönüştürücüler.

**4 INTERFACE Ex**  
Proses mühendisliğinde Ex uygulamalar ve inovatif arabirim sistemleri için komponentler.

## Power

**5 INTERFACE Power Supply**  
Güç kaynakları - Maksimum sistem sürekliliği için.

**6 INTERFACE Safety**  
Onaylı anahtarlama cihazları – Acil duruş rölelerinden konfigüre edilebilir güvenlik modüllerine.

## Digital

**7 INTERFACE Relay**  
Endüstriyel otomasyon konseptlerinin pratik uygulaması için röleler, solid-state röleler ve güç elektroniği.

**8 INTERFACE Cabling**  
Saha ve otomasyon seviyesi arasında hızlı, universal ve hatasız I/O kabloları için.

**9 INTERFACE Monitoring**  
Elektriksel güç sisteminin ve sistem parametrelerinin ölçümü, dönüşümü ve izlenmesi için ürünler.

# İçindekiler

## INTERFACE

### INTERFACE EMNİYET

Emniyet röleleri, hız denetleyiciler, process safety ve konfigüre edilebilir emniyet modülleri



110

### INTERFACE RÖLE

Röleler ve solid-state röle arayüzleri



114

### INTERFACE VARIOFACE KABLOLAMA

Sistem kablolama ve kablolama arayüzleri



126

### INTERFACE ANALOG

Analog galvanik izolatörler



132

### INTERFACE Ex

Ex bölge için galvanik izolatörler



140

### INTERFACE MONITORING

Enerji analizörleri, kendinden akım trafolu analog çeviriciler, akım trafosu ile beraber kullanılan analog çeviriciler, izleme röleleri, zaman röleleri ve fonksiyon modülleri



143

### INTERFACE GÜÇ KAYNAKLARI

Güç kaynakları, yedekleme modülleri, UPS çözümleri, DC-DC konvertörler



147

### INTERFACE SERİ

Seri izolatörler, Comserver'lar, SHDSL modemleri, analog modemler, GSM/EDGE modemler, profibus konnektörler, fiberoptik çeviriciler



154

### ENDÜSTRİYEL ETHERNET ÜRÜNLERİ

Endüstriyel standart Switch'ler, yönetilebilir Switch'ler, kablo ve aksesuarlar, galvanik ethernet izolatörleri



157

### ENDÜSTRİYEL KABLOSUZ HABERLEŞME

Endüstriyel kablosuz haberleşme çözümleri



160



SİP.NO. TİP

AÇIKLAMA

AMBALAJ BİRİM FİYAT  
(Ad.) (€/Ad.)

**EMNİYET RÖLELERİ**

**ACİL DURDURMA VE EMNİYET KAPISI UYGULAMALARI**

**Manuel Aktivasyon**

2963718	PSR-SCP-24UC/ESM4/2X1/1X2	SIL3, Kategori 4, 1/2 kanal, 2NO, 1NC, 24 VAC/DC	1	162,00
2963776	PSR-SCP-24UC/ESM4/3X1/1X2/B	SIL3, Kategori 4, 1/2 kanal, 3NO, 1NC, 24 VAC/DC	1	168,00

**Manuel/Otomatik Aktivasyon**

2963802	PSR-SCP-24UC/ESA2/4X1/1X2/B	SIL2, Kategori 2, 1 kanal, 4NO, 1NC, 24 VAC/DC	1	158,00
2901430	PSR-SCP-230AC/ESAM2/3X1/1X2/B	SIL2, Kategori 2, 1 kanal, 3NO, 1NC, 230VAC	1	160,00
2981020	PSR-SCP-24DC/ESP4/2X1/1X2	SIL3, Kategori 2, 1 kanal, 2NO, 1NC, 24VDC	1	147,00
2963750	PSR-SCP-24UC/ESA4/2X1/1X2	SIL3, Kategori 4, 1/2 kanal, 2NO, 1NC, 24 VAC/DC	1	163,00
2900525	PSR-SCP- 24UC/ESAM4/2X1/1X2	SIL3, Kategori 4, 1/2 kanal, 2NO, 1NC, 24 VAC/DC	1	175,00
2963763	PSR-SCP-24UC/ESA4/3X1/1X2/B	SIL3, Kategori 4, 1/2 kanal, 3NO, 1NC, 24 VAC/DC	1	177,00
2900509	PSR-SCP- 24UC/ESAM4/3X1/1X2/B	SIL3, Kategori 4, 1/2 kanal, 3NO, 1NC, 24 VAC/DC	1	184,00
2981114	PSR-SCP-24-230UC/ESAM4/3X1/1X2	SIL3, Kategori 4, 1/2 kanal, 3NO, 1NC, 24 - 230 VAC/DC	1	279,00
2901428	PSR-SCP-230UC/ESAM4/3X1/1X2/B	SIL3, Kategori 4, 1/2 kanal, 3NO, 1NC, 230 VAC/DC	1	200,00



PSR...

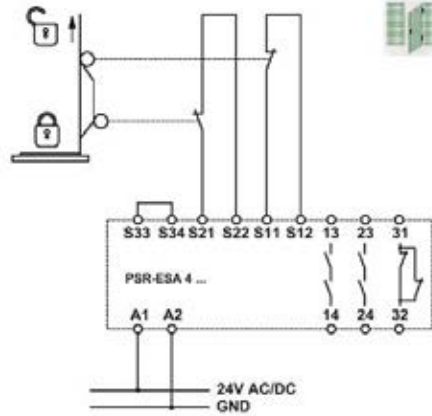

2963750 Örnek bağlantı şeması  
2 kanal emniyet kapısı izleme,  
otomatik aktivasyon özelliği vardır.  
Kategori 4'e uygundur.

**Zaman Gecikmeli, Manuel/Otomatik Aktivasyon**

2981428	PSR-SCP-24DC/ESD/5X1/1X2/300	SIL3, Kategori 3/4, 1/2 kanal, 3NO (2NO, 1NC) Zaman gecikmeli, 0 - 300s, 24 VDC	1	352,00
2981800	PSR-SCP- 24DC/ESD/4X1/30	SIL3, Kategori 4, 1/2 kanal, 2NO, Zaman gecikmeli, 2NO, 0 - 30s, 24 VDC	1	252,00



PSR... ESD... 30

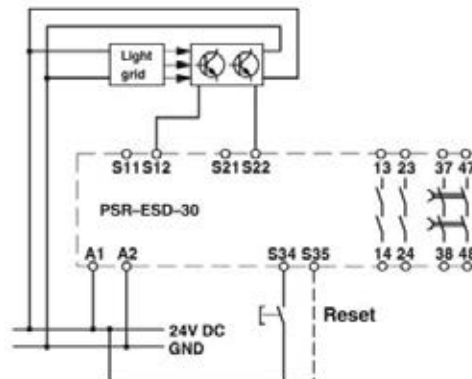

2981800 Örnek bağlantı şeması

SİP.NO. TİP

AÇIKLAMA

AMBALAJ BİRİM FİYAT  
(Ad.) (€/Ad.)

**EMNİYET RÖLELERİ**

**İŞIK BARIYERLERİ**

**Manuel/Otomatik Aktivasyon**

2963912	PSR-SCP-24UC/ESAM4/8X1/1X2	SIL3, Kategori 4, 1/2 kanal, 8NO, 1NC, 24 VAC/DC	1	368,00
2981059	PSR-SCP-24UC/ESL4/3X1/1X2/B	SIL3, Kategori 4, 1/2 kanal, 3NO, 1NC, 24 VAC/DC	1	200,00

**ÇİFT EL KUMANDA**

2963721	PSR-SCP-24UC/THG4/2X1/1X2	SIL3, Kategori 4, 2 kanal, 2NO, 1NC, Otomatik aktivasyon, 24 VAC/DC	1	210,00
---------	---------------------------	---	---	--------

**EKSTRA KONTAK MODÜLLERİ**

2963734	PSR-SCP-24UC/URM4/5X1/2X2	Kategori 4, 1/2 kanal, 5NO, 1NC, 24 VAC/DC	1	168,00
2981033	PSR-SCP-24UC/URM4/5X1/2X2/B	Kategori 4, 1 kanal, 5NO, 1NC, 24 VAC/DC	1	147,00

**DURUŞ KONTROL ve HIZ KONTROL EMNİYETİ**

2981567	PSR-SCP-24DC/SSM/2X1	Duruş kontrol rölesi, Kategori 4, 2 kanal, 2NO, 2NC, Otomatik, SIL 3 / IEC 61508, 24 VDC	1	457,00
2981538	PSR-SCP-24DC/RSM4/4X1	Hız ve duruş kontrol rölesi, Kategori 4, 2 kanal, 4NO, Manuel/Otomatik, SIL 3 / IEC 61508, 24 VDC	1	1.040,00



PSR-SCP.../URM4...



PSR... FSP...

**PROCESS SAFETY**

**Failsafe PLC'ler için Acil Duruş Rölesi**

2981978	PSR-SCP- 24DC/FSP/1X1/1X2	SIL3, 1NO kumanda sinyali, 1NC geri besleme sinyali, 24VDC, değiştirilebilir sigortalı	1	158,00
2986575	PSR-SCP- 24DC/FSP2/2X1/1X2	SIL2, 2NO kumanda sinyali, 1NC geri besleme sinyali, 24VDC	1	142,00
2986960	PSR-SCP- 24DC/FSP/2X1/1X2	SIL3, 2NO kumanda sinyali, 1NC geri besleme sinyali, 24VDC	1	158,00

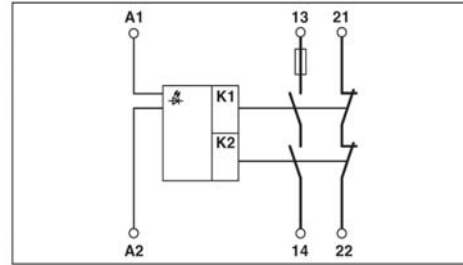
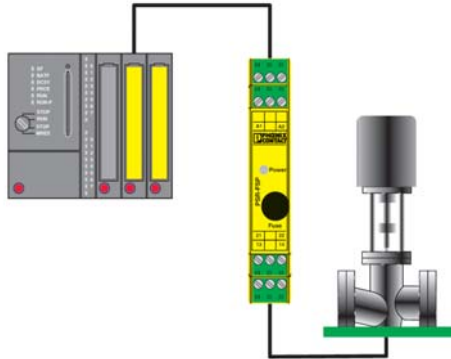

2981978 Örnek bağlantı şeması

SİP.NO. TİP

AÇIKLAMA

AMBALAJ BİRİM FİYAT  
(Ad.) (€/Ad.)

**EMNİYET RÖLELERİ**

**KONFIGÜRE EDİLEBİLİR EMNİYET RÖLESİ**

2986229	PSR-SCP- 24DC/TS/S	TRISAFE Konfigüre edilebilir emniyet rölesi 20 giriş / 4 trasistör çıkış, genişleyemez (SIL 3)	1	734,00
2986012	PSR-SCP- 24DC/TS/M	TRISAFE Konfigüre edilebilir emniyet rölesi 20 giriş / 4 trasistör çıkış, genişleyebilir (SIL 3)	1	871,00
Maksimum 10 adet 2986038 takılabilir, ayrıca TBUS bağlantı konektörü sipariş edilmelidir.				
2986038	PSR-SCP- 24DC/TS/SDI8/SDIO4	TRISAFE Genişleme modülü 8 giriş, 4 giriş veya çıkış (SIL 3)	1	415,00
2890425	PSR-TBUS	Trisafe emniyet rölesi ve genişleme modülü arasında T-BUS bağlantı konektörü	50	11,00



PSR-TRISAFE

**PSR-TRISAFE sistem konfigürasyonu**

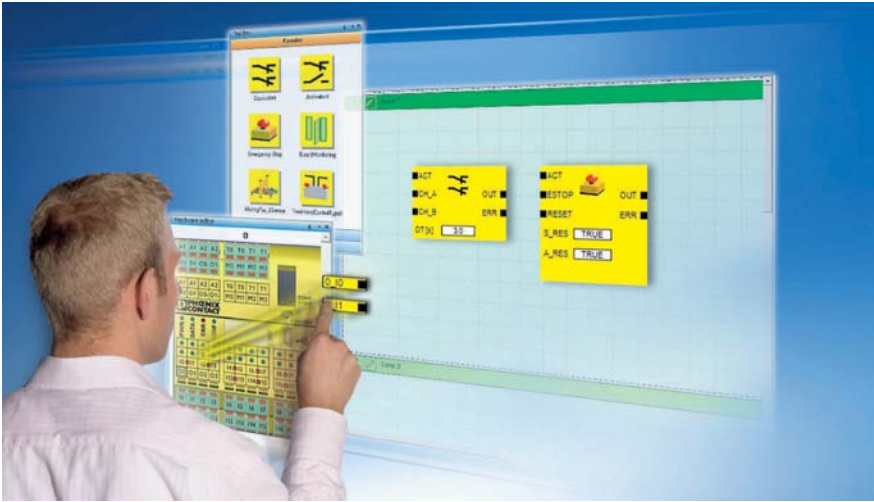

**Sürükle bırak ile kolay konfigürasyon**

SAFECONF yazılımı PSR-TRISAFE modülünün basit ve hızlı konfigürasyonunu sağlar. Programlama yerine gerekli fonksiyonlar ve komponentler mouse ile bağlantı editörüne sürüklenerek burada birleştirilir. Projenin oluşturulması, test edilmesi ve güvenlik modülüne aktarılması 3 adımda gerçekleşir.

**3 adımda projeniz hazır**

**1. Güvenlik fonksiyonlarının basit seçimi ve birleştirilmesi**

Gerekli güvenlik fonksiyonları için seçimi kolay fonksiyon blokları mevcuttur (acil duruş veya emniyet kapısı izleme gibi). Bunlar mouse ile bağlantı alanına taşınarak birbirlerine bağlanabilir. Daha fazla veri girişi gerektiren ilave pencere veya alt menü yoktur. Yani güvenlik lojiji çok açık şekilde düzenlenir.

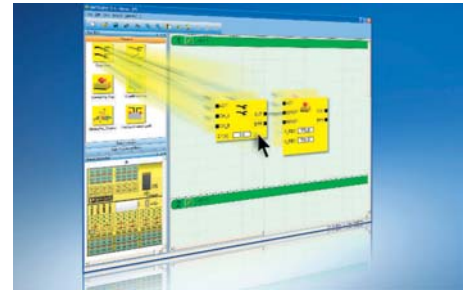

**2. Sürükle bırak ile donanım entegrasyonu**

Donanımı güvenlik lojijine bağlamak hızlı ve kolaydır. Güvenlik modülü ve bağlantı klemensleri doğrudan modül seçim penceresinin altında gösterilir. İlgili giriş ve çıkışların sürükle bırak ile bağlantı alanına taşınmasını kolaylaştırır, burada güvenlik bloklarına bağlanabilirler.

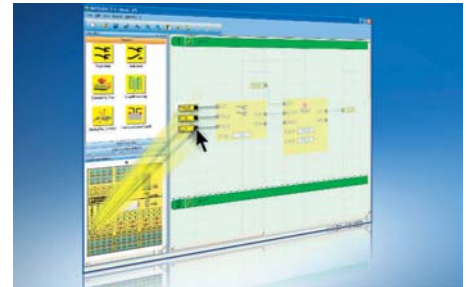

**3. Test ve transfer**

Transfer sürecinden önce yapılan otomatik konfigürasyon testi ilave güvenlik sağlar. Böylece bağlı olmayan giriş veya çıkışlar fonksiyonel bloklar tarafından tanınır. İlave olarak tüm devre bilgisayarda simülasyon modunda test edilebilir. Bu sayede sistemde uygulanmadan önce değişikliklerin doğrulanması mümkün olur. Testten sonra, konfigürasyon güvenlik modülüne standart USB kablusuyla aktarılır. Transfer süreci istenmeyen data değişimlerini önlemek için cihazda manuel olarak başlatılmalıdır. Daha sonra konfigürasyon aktive edilir ve çalıştırılır.

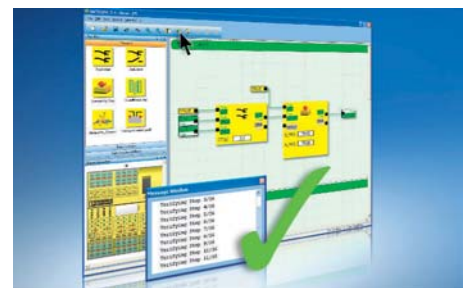



**EMNİYET RÖLELERİ**

**SAFETYBRIDGE MODÜLLERİ**



IB IL 24 SDO...

2700606	IB IL 24 LPSDO 8 V2-PAC	Safetybridge Lojik Modülü	1	504,00
2985688	IB IL 24 PSDI 8-PAC	Giriş Modülü	1	299,00
2985631	IB IL 24 PSDO 8-PAC	Çıkış Modülü	1	446,00
2916493	IB IL 24 PSDO 4/4-PAC	Çıkış Modülü-Pozitif ve Negatif Anahtarlama	1	420,00
2985864	IB IL 24 PSDOR 4-PAC	Röle Modülü	1	520,00

\*Interbus, Profinet, Profibus yapılarıyla kullanılabilir. Bir bus yapısında en fazla 31 adet safetybridge sistemi kullanılabilir. Bir safetybridge master modülüne en fazla beş adet IB IL 24 PSDI 8-PAC (2985688) modülü bağlanabilir.

**YUKARIDA BELİRTİLEN SAFETYBRIDGE MODÜLLERİMİZİN TİCARİ VE TEKNİK BİLGİLERİ İÇİN KONTROL VE ENDÜSTRİ ÇÖZÜMLERİ BÖLÜMÜMÜZÜN YETKİLİ SATIŞ VE TEKNİK DESTEK MÜHENDİSLERİ İLE İRTİBATA GEÇİLMESİNİ RİCA EDERİZ.**

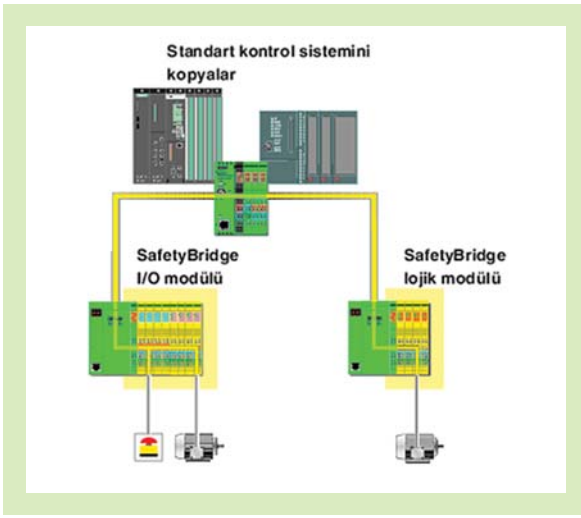

Kullanılan güvenlik mekanizmaları güvenilir verilerin standart ağ üzerinden aktarılmasını sağlar. Bu esnada bus sistemi güvenlik amaçlı herhangi bir görev üstlenmez ve sadece aktarım vasıtası olarak hizmet görür.

**Otomasyon ağına entegre edilebilen SafetyBridge-I/O Modülleri**

Güvenlik amaçlı fonksiyonların bir otomasyon ağı üzerinden denetlenmesi ve analiz edilmesi gerekiyorsa yeni konfigüre edilebilir ve güvenilir Safety-Bridge-I/O- Modülleri hizmetinize sunulmuştur.

Safety-Bridge-I/O modülleri tesis içinde lokal olarak dağıtılmış olup, ek bir güvenlik kontrol sistemi veya özel bir safety-bus sistemi gerektirmez. Tüm güvenlik bağlantıları doğrudan akıllı ve güvenilir çıkış modüllerinde işlenir. Verilerin güvenilir giriş modülünden güvenilir çıkış modülüne ağ üzerinden aktarımı, akıllı ve güvenilir çıkış modülü tarafından işletilen ve denetlenen özel bir protokol sayesinde güvence altına alınmıştır. Uygulanan standart kontrol sistemi yalnızca giriş ve çıkış modülleri arasında değiştirilen ve güvenlik amaçlı olmayan I/O verilerini iki yönlü olarak kopyalamak zorunda olup tıpkı ağ gibi güvenlik amaçlı herhangi bir görev üstlenmez.

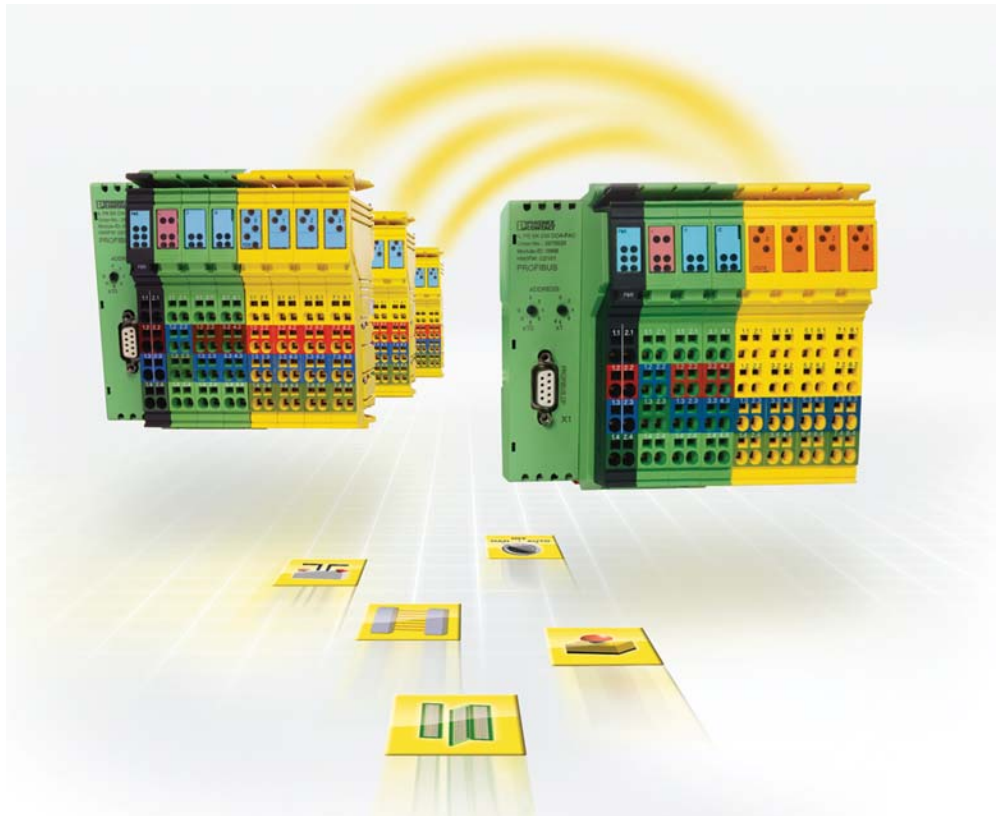

SİP.NO. TİP AÇIKLAMA

AMBALAJ BİRİM FİYAT  
(Ad.) (€/Ad.)

**PLC RÖLELER**



**VİDA BAĞLANTILI 250 VAC/DC, 6A KONTAK AKIMLI RÖLE**

**1 Enversör röle (1 PDT) 6,2 mm**

2966906	PLC-RSC-12DC/21	12 VDC bobin gerilimi	10	11,00
2966171	PLC-RSC-24DC/21	24 VDC bobin gerilimi	10	9,95
2966184	PLC-RSC-24UC/21	24 VAC/DC bobin gerilimi	10	12,60
2966197	PLC-RSC-120UC/21	120 VAC/DC bobin gerilimi	10	14,70
2966207	PLC-RSC-230UC/21	230 VAC/DC bobin gerilimi	10	14,70

**2 Enversör röle (2 PDT) 14 mm**

2967060	PLC-RSC- 24DC/21-21	24 VDC bobin gerilimi	10	12,60
2967073	PLC-RSC-24UC/21-21	24 VAC/DC bobin gerilimi	10	14,70
2967086	PLC-RSC-120UC/21-21	120 VAC/DC bobin gerilimi	10	17,85
2967099	PLC-RSC-230UC/21-21	230 VAC/DC bobin gerilimi	10	17,85

**PUSH-IN BAĞLANTILI 250 VAC/DC, 6A KONTAK AKIMLI RÖLE**

**1 Enversör röle (1 PDT) 6,2 mm**

2900316	PLC-RPT- 12DC/21	12 VDC bobin gerilimi	10	11,00
2900299	PLC-RPT-24DC/21	24 VDC bobin gerilimi	10	9,95
2900300	PLC-RPT-24UC/21	24 VAC/DC bobin gerilimi	10	12,60
2900304	PLC-RPT-120UC/21	120 VAC/DC bobin gerilimi	10	14,70
2900305	PLC-RPT-230UC/21	230 VAC/DC bobin gerilimi	10	14,70

**2 Enversör röle (2 PDT) 14 mm**

2900330	PLC-RPT- 24DC/21-21	24 VDC bobin gerilimi	10	12,10
2900332	PLC-RPT-24UC/21-21	24 VAC/DC bobin gerilimi	10	14,70
2900335	PLC-RPT-120UC/21-21	120 VAC/DC bobin gerilimi	10	16,80
2900336	PLC-RPT-230UC/21-21	230 VAC/DC bobin gerilimi	10	16,80

**VALF UYGULAMALARI İÇİN VİDA BAĞLANTILI RÖLELER 14 mm**

2967620	PLC-RSC-24DC/21HC	Giriş:24 VDC Çıkış: 250VAC/DC 10A 30A (300ms) demeraj akımı	10	12,60
2967662	PLC-RSC-120UC/21HC	Giriş:120 VAC/DC Çıkış: 250VAC/DC 10A 30A (300ms) demeraj akımı	10	15,20
2967675	PLC-RSC-230UC/21HC	Giriş:230 VAC/DC Çıkış: 250VAC/DC 10A 30A (300ms) demeraj akımı	10	15,20
2967604	PLC-RSC-24DC/11C/ACT	Giriş:24 VDC Çıkış:250VAC/DC 6A aktüatör rölesi, 80A (20ms) demeraj akımı	10	14,20



SİP.NO. TİP AÇIKLAMA

AMBALAJ BİRİM FİYAT  
(Ad.) (€/Ad.)

**PLC RÖLELER**

**VALF UYGULAMALARI İÇİN PUSH-IN BAĞLANTILI RÖLELER 14 mm**

2900291	PLC-RPT-24DC/21HC	Giriş:24 VDC Çıkış: 250VAC/DC 10A 30A (300ms) demeraj akımı	10	12,10
2900296	PLC-RPT-120UC/21HC	Giriş:120 VAC/DC Çıkış: 250VAC/DC 10A 30A (300ms) demeraj akımı	10	14,70
2900297	PLC-RPT-230UC/21HC	Giriş:230 VAC/DC Çıkış: 250VAC/DC 10A 30A (300ms) demeraj akımı	10	14,70
2900298	PLC-RPT-24DC/11C/ACT	Giriş:24 VDC Çıkış:250VAC/DC 6A aktüatör rölesi, 80A (20ms) demeraj akımı	10	13,70



PLC-RPT... /21HC

**SENSÖR/AKTUATÖR RÖLELERİ VİDA BAĞLANTILI 6,2 mm**

2966210	PLC-RSC-24DC/1/ACT	24 VDC bobin aktüatör rölesi	10	9,95
2966223	PLC-RSC-24DC/1/SEN	24 VDC bobin sensör rölesi	10	9,95

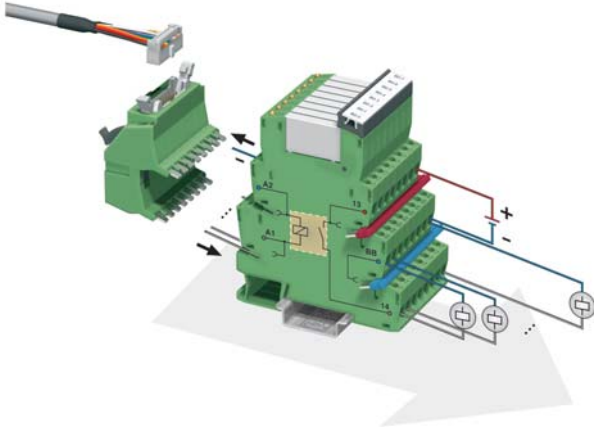

Aktüatör serisi röle uygulama resmi.

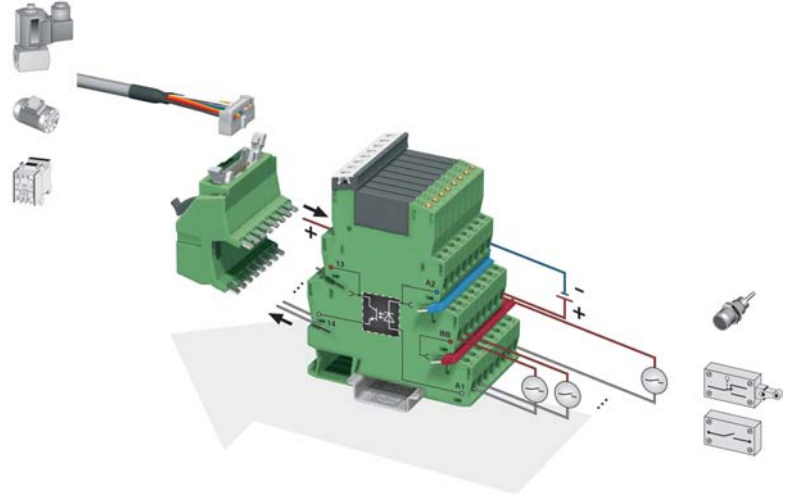

Sensör serisi röle uygulama resmi.

**ÖZEL FONKSİYONLAR İÇİN RÖLELER 6,2 mm**

2982728	PLC-OSC- 24DC/TTL	24 VDC giriş, 5 V DC (TTL) çıkış	10	37,80
2964270	DEK-OE- 5DC/ 24DC/100KHZ	100kHz, 5 VDC giriş, 24 VDC çıkış	10	44,10
2964283	DEK-OE- 24DC/ 24DC/100KHZ	100kHz, 24 VDC giriş, 24 VDC çıkış	10	44,10
2964319	DEK-TR/INV	PNP/NPN veya NPN/PNP dönüştürücü	10	26,30



DEK-TR/INV

Diğer giriş gerilimlerini sorunuz

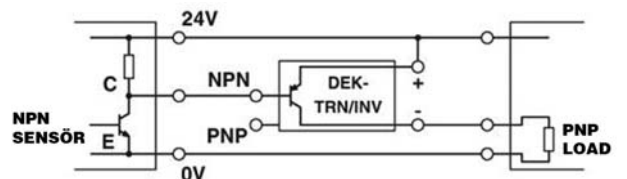
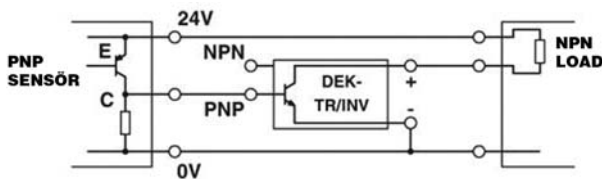

DEK-TR/INV bağlantı şekilleri



SİP.NO. TİP AÇIKLAMA

AMBALAJ BİRİM FİYAT  
(Ad.) (€/Ad.)

## ÜNİVERSAL PLC OPTOKUPLÖRLER

### VİDALI BAĞLANTILI 6,2 mm

2966728	PLC-OSC-24DC/48DC/100	100mA, 24VDC giriş, 48VDC çıkış	10	17,90
2980636	PLC-OSC-24DC/48DC/500/W	500mA, 24VDC giriş, 48VDC çıkış	10	22,00
2966634	PLC-OSC- 24DC/24DC/2	3A, 24 VDC giriş, 24 VDC çıkış	10	25,70
2966650	PLC-OSC-120UC/24DC/2	3A, 120 VAC/DC giriş, 24 VDC çıkış	10	27,30
2966663	PLC-OSC-230UC/24DC/2	3A, 230 VAC/DC giriş, 24 VDC çıkış	10	28,40
2980678	PLC-OSC- 24DC/300DC/1	1A, 24VDC giriş, 300 VDC çıkış	10	36,80
2982702	PLC-OSC-24DC/24DC/10/R	10A, 24VDC giriş, 24VDC çıkış, kısa devre korumalı	10	40,90
2967840	PLC-OSC- 24DC/230AC/1	0,75A, 24 VDC giriş, 230 VAC çıkış	10	25,20
2967879	PLC-OSC-120UC/230AC/1	0,75A, 120 VAC/DC giriş, 230 VAC çıkış	10	26,30
2967882	PLC-OSC-230UC/230AC/1	0,75A, 230 VAC/DC giriş, 230 VAC çıkış	10	27,30

### VİDA BAĞLANTILI 14 mm

2982786	PLC-OSC- 24DC/ 24DC/ 5/ACT	5A, 24VDC giriş, 24VDC çıkış	10	36,80
2982760	PLC-OSC- 24DC/230AC/ 2/ACT	2A, 24 VDC giriş, 230 VAC çıkış	10	30,45

### PUSH-IN BAĞLANTILI 6,2 mm

2900352	PLC-OPT-24DC/48DC/100	100mA, 24VDC giriş, 48VDC çıkış	10	17,90
2900364	PLC-OPT- 24DC/24DC/2	3A, 24 VDC giriş, 24 VDC çıkış	10	25,70
2900367	PLC-OPT-120UC/24DC/2	3A, 120 VAC/DC giriş, 24 VDC çıkış	10	27,30
2900368	PLC-OPT-230UC/ 24DC/2	3A, 230 VAC/DC giriş, 24 VDC çıkış	10	28,40
2900369	PLC-OPT- 24DC/230AC/1	0,75A, 24 VDC giriş, 230 VAC çıkış	10	25,20
2900372	PLC-OPT-120UC/230AC/1	0,75A, 120 VAC/DC giriş, 230 VAC çıkış	10	27,30
2900374	PLC-OPT-230UC/230AC/1	0,75A, 230 VAC/DC giriş, 230 VAC çıkış	10	27,30



PLC-OSC...



PLC-OPT...

## PLC RÖLE VE OPTOKUPLÖR İÇİN YEDEK VE AKSESUARLAR

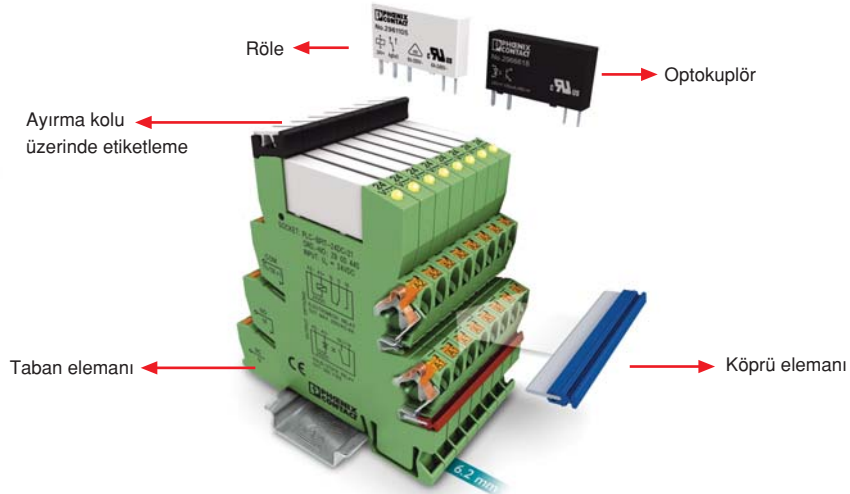

### YEDEK RÖLELER 6,2 mm

2961367	REL-MR-4,5DC/21	1 enversör kontak, 4,5 VDC, 6 A	10	6,85
2961150	REL-MR-12DC/21	1 enversör kontak, 12 VDC, 6 A	10	6,85
2961105	REL-MR-24DC/21	1 enversör kontak, 24 VDC, 6 A	10	4,75
2961118	REL-MR-60DC/21	1 enversör kontak, 60 VDC, 6 A	10	7,35

### YEDEK RÖLELER 14 mm

2961309	REL-MR-12DC/21HC	1 enversör kontak, 12 VDC, 16 A yüksek akım	10	2,90
2961312	REL-MR-24DC/21HC	1 enversör kontak, 24 VDC, 16 A yüksek akım	10	2,95
2961338	REL-MR-110DC/21HC	1 enversör kontak, 110 VDC, 16 A yüksek akım	10	5,60
2961422	REL-MR-230AC/21HC	1 enversör kontak, 230 VAC, 16 A yüksek akım	10	5,90
2961192	REL-MR-24DC/21-21	2 enversör kontak, 24 VDC, 8 A	10	3,15
2961273	REL-MR- 60DC/21-21	2 enversör kontak, 60 VDC, 8 A	10	5,10
2961202	REL-MR-110DC/21-21	2 enversör kontak, 110 VDC, 8 A	10	5,15
2961451	REL-MR-230AC/21-21	2 enversör kontak, 230 VAC, 8 A	10	6,10



REL-MR.../21



REL-MR.../21-21

Diğer giriş gerilimlerini sorunuz

**SİP.NO. TİP AÇIKLAMA**

**PLC RÖLE VE OPTOKUPLÖR İÇİN YEDEK VE AKSESUARLAR**

**AMBALAJ BİRİM FİYAT**  
(Ad.) (€/Ad.)

**YEDEK OPTOKUPLÖRLER 6,2 mm**

2967989	OPT-5DC/24DC/2	5 VDC bobin 24VDC 3A kontak	10	23,10
2966595	OPT-24DC/24DC/2	24 VDC bobin 24VDC 3A kontak	10	22,10

**YEDEK OPTOKUPLÖRLER 14 mm**

2982100	OPT-24DC/24DC/5	24 VDC bobin 24VDC 5A kontak	10	24,15
2982171	OPT-24DC/230AC/2	24 VDC bobin 230VAC 5A kontak	10	24,15

**YEDEK TABANLAR VİDA BAĞLANTILI 6,2 mm**

2966896	PLC-BSC-12DC/21	12 VDC bobin 1 PDT kontak	10	6,10
2966016	PLC-BSC-24DC/21	24 VDC bobin 1 PDT kontak	10	6,10
2966029	PLC-BSC- 24UC/21	24 VAC/DC bobin 1 PDT kontak	10	8,20
2966032	PLC-BSC-120UC/21	120 VAC/DC bobin 1 PDT kontak	10	8,20
2966045	PLC-BSC-230UC/21	230 VAC/DC bobin 1 PDT kontak	10	8,20

**YEDEK TABANLAR PUSH-IN BAĞLANTILI 6,2 mm**

2900444	PLC-BPT-12DC/21	12 VDC bobin 1 PDT kontak	10	6,10
2900445	PLC-BPT-24DC/21	24 VDC bobin 1 PDT kontak	10	6,10
2900446	PLC-BPT- 24UC/21	24 VAC/DC bobin 1 PDT kontak	10	7,95
2900280	PLC-BPT-120UC/21	120 VAC/DC bobin 1 PDT kontak	10	8,20
2900281	PLC-BPT-230UC/21	230 VAC/DC bobin 1 PDT kontak	10	8,20

**YEDEK TABANLAR VİDA BAĞLANTILI 14 mm**

2967251	PLC-BSC-12DC/21-21	12 VDC bobin 2 PDT kontak	10	10,50
2967015	PLC-BSC-24DC/21-21	24 VDC bobin 2 PDT kontak	10	10,50
2967031	PLC-BSC-120UC/21-21	120 VAC/DC bobin 2 PDT kontak	10	13,65
2967044	PLC-BSC-230UC/21-21	230 VAC/DC bobin 2 PDT kontak	10	13,65
2967772	PLC-BSC-24DC/21HC	24 VDC bobin Yüksek Akımlı 2 PDT kontak	10	12,60
2967811	PLC-BSC-120UC/21HC	120 VAC/DC bobin Yüksek Akımlı 2 PDT kontak	10	12,60
2967824	PLC-BSC-230UC/21HC	230 VAC/DC bobin Yüksek Akımlı 2 PDT kontak	10	12,60

**PARAZİT FİLTRELİ SO46 TABANLAR**

2980319	PLC-BSC-120UC/21/SO46	1 PDT kontak, 120 VAC/DC, RCZ filtrelili taban, (2961118 röle ile kullanılır.)	10	14,70
2980335	PLC-BSC-230UC/21/SO46	1 PDT kontak, 230 VAC/DC, RCZ filtrelili taban, (2961118 röle ile kullanılır.)	10	14,70
2900453	PLC-BPT-120UC/21/SO46	Push-in Bağlantılı 1 PDT kontak, 120 VAC/DC, RCZ filtrelili taban, (2961118 röle ile kullanılır.)	10	13,65
2900455	PLC-BPT-230UC/21/SO46	Push-in Bağlantılı 1 PDT kontak, 230 VAC/DC, RCZ filtrelili taban, (2961118 röle ile kullanılır.)	10	14,70
2980416	PLC-BSC-120UC/21-21/SO46	2 PDT kontak, 120 VAC/DC, RCZ filtrelili taban, (2961202 röle ile kullanılır.)	10	17,85
2980429	PLC-BSC-230UC/21-21/SO46	2 PDT kontak, 230 VAC/DC, RCZ filtrelili taban (2961202 röle ile kullanılır.)	10	17,85
2980432	PLC-BSC-120UC/21HC/SO46	Valf'ler için 1 PDT kontak, 120 VAC/DC, RCZ filtrelili taban (2961338 röle ile kullanılır.)	10	15,75
2980445	PLC-BSC-230UC/21HC/SO46	Valf'ler için 1 PDT kontak, 230 VAC/DC, RCZ filtrelili taban (2961338 röle ile kullanılır.)	10	15,75

**AKSESUARLAR**

2966508	PLC-ESK GY	Giriş klemensi	5	11,55
2966786	FBST 500-PLC RD	500 mm uzunlukta kırmızı köprü	20	12,10
2966692	FBST 500-PLC BU	500 mm uzunlukta mavi köprü	20	12,10
2966838	FBST 500-PLC GY	500 mm uzunlukta gri köprü	20	12,10
2966236	FBST 6-PLC RD	2 kutup için, 6 mm uzunlukta kırmızı köprü	50	0,75
2966812	FBST 6-PLC BU	2 kutup için, 6 mm uzunlukta mavi köprü	50	0,75
2966825	FBST 6-PLC GY	2 kutup için, 6 mm uzunlukta gri köprü	50	0,75
2967688	FBST 8-PLC GY	2 kutup için, 8 mm uzunlukta gri köprü	50	0,95
2967691	FBST 14-PLC BK	2 kutup için, 14 mm uzunlukta siyah köprü	50	0,95
2966841	PLC-ATP BK	Ayırma plakası	25	1,05



OPT-24DC...



PLC-BPT...



PLC-BSC...



PLC-BSC.../SO46



FBST 500...

**PLC RÖLE TABAN ELEMANLARI İÇİN RÖLE SEÇENEKLERİ**

Röle ve solid-state röle seçenekleri		Push-in bağlantı	Yayıllı bağlantı	Vidalalı bağlantı
1 POT taban elemanı				
		PLC-BPT-5DC/21	PLC-BSP-5DC/21	PLC-BSC-5DC/21
		PLC-BPT-12DC/21	PLC-BSP-12DC/21	PLC-BSC-12DC/21
		PLC-BPT-24DC/21	PLC-BSP-24DC/21	PLC-BSC-24DC/21
		PLC-BPT-24UC/21	PLC-BSP-24UC/21	PLC-BSC-24UC/21
		PLC-BPT-48DC/21	PLC-BSP-48DC/21	PLC-BSC-48DC/21
		PLC-BPT-60DC/21	PLC-BSP-60DC/21	PLC-BSC-60DC/21
		PLC-BPT-120DC/21	PLC-BSP-120DC/21	PLC-BSC-120DC/21
		PLC-BPT-230DC/21	PLC-BSP-230DC/21	PLC-BSC-230DC/21
2 POT taban elemanı				
		PLC-BPT-12DC/21-21	PLC-BSP-12DC/21-21	PLC-BSC-12DC/21-21
		PLC-BPT-24DC/21-21	PLC-BSP-24DC/21-21	PLC-BSC-24DC/21-21
		PLC-BPT-24UC/21-21	PLC-BSP-24UC/21-21	PLC-BSC-24UC/21-21
		PLC-BPT-48DC/21-21	PLC-BSP-48DC/21-21	PLC-BSC-48DC/21-21
		PLC-BPT-60DC/21-21	PLC-BSP-60DC/21-21	PLC-BSC-60DC/21-21
		PLC-BPT-120DC/21-21	PLC-BSP-120DC/21-21	PLC-BSC-120DC/21-21
		PLC-BPT-230DC/21-21	PLC-BSP-230DC/21-21	PLC-BSC-230DC/21-21
HC taban elemanı				
		PLC-BPT-12DC/21HC	PLC-BSP-12DC/21HC	PLC-BSC-12DC/21HC
		PLC-BPT-24DC/21HC	PLC-BSP-24DC/21HC	PLC-BSC-24DC/21HC
		PLC-BPT-24UC/21HC	PLC-BSP-24UC/21HC	PLC-BSC-24UC/21HC
		PLC-BPT-48DC/21HC	PLC-BSP-48DC/21HC	PLC-BSC-48DC/21HC
		PLC-BPT-60DC/21HC	PLC-BSP-60DC/21HC	PLC-BSC-60DC/21HC
		PLC-BPT-120DC/21HC	PLC-BSP-120DC/21HC	PLC-BSC-120DC/21HC
		PLC-BPT-230DC/21HC	PLC-BSP-230DC/21HC	PLC-BSC-230DC/21HC
Sensör taban elemanı				
			PLC-BSP-24DC/1SEN	PLC-BSC-24DC/1SEN
			PLC-BSP-120UC/1SEN	PLC-BSC-120UC/1SEN
			PLC-BSP-230UC/1SEN	PLC-BSC-230UC/1SEN
Aktivatör taban elemanı				
		PLC-BPT-5DC/1ACT	PLC-BSP-5DC/1ACT	PLC-BSC-5DC/1ACT
		PLC-BPT-24DC/1ACT	PLC-BSP-24DC/1ACT	PLC-BSC-24DC/1ACT
		PLC-BPT-24UC/1ACT	PLC-BSP-24UC/1ACT	PLC-BSC-24UC/1ACT
		PLC-BPT-48DC/1RW	PLC-BSP-48DC/1RW	PLC-BSC-48DC/1RW
IC taban elemanı				
			PLC-BSP-24DC/1C/ACT	PLC-BSC-24DC/1C/ACT
REL-MR-4,5DC/21	2961367	X		
REL-MR-4,5DC/21AU	2961370	X		
REL-MR-12DC/21	2961150		X	
REL-MR-12DC/21AU	2961163		X	
REL-MR-24DC/21	2961105	X	X	X
REL-MR-24DC/21AU	2961121	X	X	X
REL-MR-60DC/21	2961118			X
REL-MR-60DC/21AU	2961134		X	X
REL-MR-24DC/1IC	2961341			X
REL-MR-19DC/21	2961363			X
REL-MR-16DC/21AU	2961493			X
REL-MR-12DC/21-21	2961257		X	
REL-MR-12DC/21-21AU	2961299		X	
REL-MR-24DC/21-21	2961192		X	X
REL-MR-24DC/21-21AU	2961215		X	X
REL-MR-60DC/21-21	2961273			X
REL-MR-60DC/21-21AU	2961296			X
REL-MR-110DC/21-21	2961202			X
REL-MR-110DC/21-21AU	2961228			X
REL-MR-12DC/21HC	2961309		X	
REL-MR-24DC/21HC	2961312		X	X
REL-MR-60DC/21HC	2961325			X
REL-MR-110DC/21HC	2961338			X
OPT-24DC/230AC/1	2967950		X	X
OPT-60DC/230AC/1	2967963		X	X
OPT-5DC/24DC/2	2967969	X		
OPT-24DC/24DC/2	2966595		X	X
OPT-60DC/24DC/2	2966605		X	X
OPT-5DC/48DC/100	2967992	X		
OPT-24DC/48DC/100	2966618		X	X
OPT-60DC/48DC/100	2966621		X	X
OPT-24DC/24DC/5	2962100		X	X
OPT-60DC/24DC/5	2962126		X	X
OPT-24DC/230AC/2	2962171		X	X
OPT-60DC/230AC/2	2962184		X	X



SİP.NO. TİP AÇIKLAMA

AMBALAJ BİRİM FİYAT  
(Ad.) (€/Ad.)

**PR SERİSİ ENDÜSTRİYEL RÖLELER**

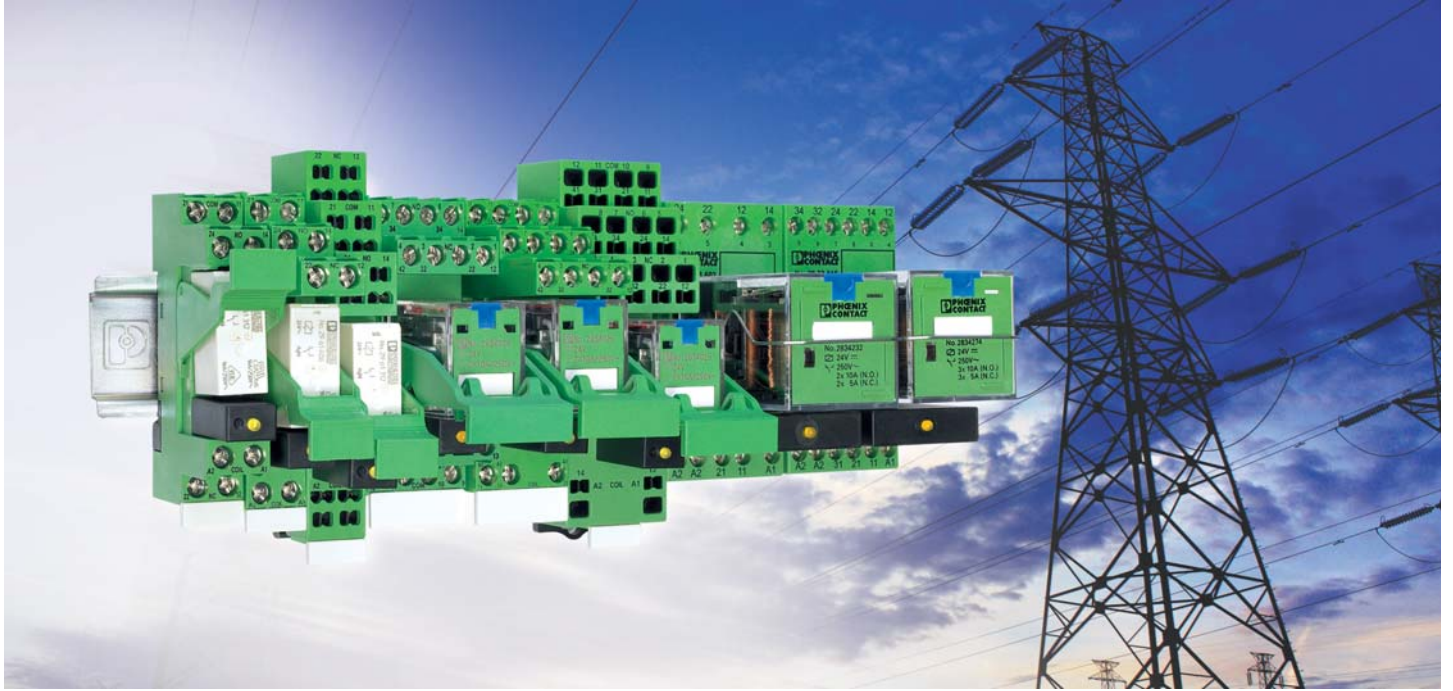

**PR1 SERİSİ ENDÜSTRİYEL SOKETLİ RÖLELER**

**PR1 SERİSİ RÖLELER (IP67)**

**1 Kutuplu (1 PDT) röle**

2961309	REL-MR- 12DC/21HC	12 VDC, 16 A	10	2,90
2961312	REL-MR-24DC/21HC	24 VDC, 16 A	10	2,95
2834821	REL-MR- 48DC/21HC	48 VDC, 16 A	10	3,50
2961338	REL-MR-110DC/21HC	110 VDC, 16A	10	5,60
2961406	REL-MR-24AC/21HC	24 VAC, 16 A	10	3,40
2961419	REL-MR-120AC/21HC	120 VAC, 16A	10	4,20
2961422	REL-MR-230AC/21HC	230 VAC, 16 A	10	5,90

**2 Kutuplu (2 PDT) röle**

2961257	REL-MR- 12DC/21-21	12 VDC, 8 A	10	3,15
2961192	REL-MR-24DC/21-21	24 VDC, 8 A	10	3,15
2834834	REL-MR- 48DC/21-21	48 VDC, 8 A	10	3,95
2961202	REL-MR-110DC/21-21	110 VDC, 8A	10	5,15
2961435	REL-MR-24AC/21-21	24 VAC, 8 A	10	3,55
2961448	REL-MR-120AC/21-21	120 VAC, 8A	10	4,40
2961451	REL-MR-230AC/21-21	230 VAC, 8 A	10	6,10

**PR1 SERİSİ RÖLELER (IP20) Manuel Test, LED ve Koruma Diyodu Dahil**

**1 Kutuplu (1 PDT) röle**

2987888	REL-MR-24DC/21HC/MS	24 VDC, 16 A	10	3,35
2987891	REL-MR-24AC/21HC/MS	24 VAC, 16 A	10	3,70
2987901	REL-MR-120AC/21HC/MS	120 VAC, 16A	10	4,75
2987914	REL-MR-230AC/21HC/MS	230 VAC, 16 A	10	6,10

**2 Kutuplu (2 PDT) röle**

2987943	REL-MR-24DC/21-21/MS	24 VDC, 8 A	10	3,70
2987956	REL-MR-24AC/21-21/MS	24 VAC, 8 A	10	4,10
2987969	REL-MR-120AC/21-21/MS	120 VAC, 8A	10	4,95
2987972	REL-MR-230AC/21-21/MS	230 VAC, 8 A	10	6,30

**PR1 SERİSİ RÖLELER İÇİN TABAN**

2833518	PR1-BSC2/2x21	PR1 serisi taban, 2 katlı	10	3,15
2833521	PR1-BSC3/2x21	PR1 serisi taban, 3 katlı	10	3,45



REL-MR... (IP67)



REL-MR... (IP20)



PR1-BSC2...

**SİP.NO. TİP AÇIKLAMA**

**PR1 SERİSİ ENDÜSTRİYEL SOKETLİ RÖLELER**

**AMBALAJ BİRİM FİYAT**  
(Ad.) (€/Ad.)

**PR1 SERİSİ İÇİN AKSESUARLAR**

2833657	LDP-12-24DC	24 VDC için ters diyot + LED modülü	10	2,30
2833712	LV-12-24UC	24 VAC varistör modülü, LED'li	10	2,75
2833738	LV-120-230AC/110DC	230 VAC varistör modülü, LED'li	10	2,75
2833547	EL1-P16	Ayırma kolu IP 67 PR1 röle için	10	0,26
2833550	EL1-P25	Ayırma kolu IP 20 PR1 röle için	10	0,32
2833631	MP1	Etiket	10	0,11

**PR1 SERİSİ ENDÜSTRİYEL RÖLELER (KOMPLE TAKIM) 1 PDT KONTAK, 12 A**

2834326	PR1-RSC3-LDP-24DC/21	24 VDC Bobin	5	9,00
2834339	PR1-RSC3-LV-24AC/21	24 VAC Bobin	5	9,45
2834342	PR1-RSC3-LV-120AC/21	120 VAC Bobin	5	10,50
2834355	PR1-RSC3-LV-230AC/21	230 VAC Bobin	5	11,55

**PR1 SERİSİ ENDÜSTRİYEL RÖLELER (KOMPLE TAKIM) 2 PDT KONTAK, 8 A**

2834481	PR1-RSC3-LDP-24DC/2x21	24 VDC Bobin	5	9,45
2834494	PR1-RSC3-LV-24AC/2x21	24 VAC Bobin	5	9,95
2834504	PR1-RSC3-LV-120AC/2x21	120 VAC Bobin	5	10,50
2834517	PR1-RSC3-LV-230AC/2x21	230 VAC Bobin	5	11,55



PR1-RSC3...



PR 2



PR 3

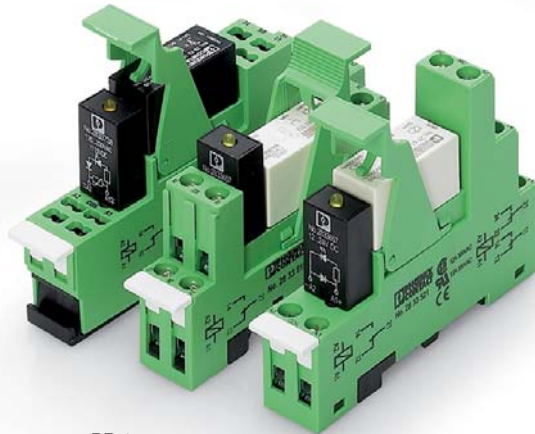

PR 1

SİP.NO. TİP AÇIKLAMA AMBALAJ (Ad.) BİRİM FİYAT (€/Ad.)

## PR2 SERİSİ ENDÜSTRİYEL SOKETLİ RÖLELER

### PR2 SERİSİ RÖLELER

#### 2 Kutuplu (2 PDT) röle

2834012	REL-IR/LDP- 12DC/2X21	12 VDC, 10 A	10	7,65
2834025	REL-IR/LDP- 24DC/2X21	24 VDC, 10 A	10	7,40
2834180	REL-IR/LDM-110DC/2X21	110 VDC, 10 A	10	7,15
2834067	REL-IR/L-120AC/2X21	120 VAC, 10 A	10	7,60
2834070	REL-IR/L-230AC/2X21	230 VAC, 10 A	10	7,80



REL-IR...

#### 4 Kutuplu (4 PDT) röle

2834083	REL-IR/LDP- 12DC/4X21AU	12 VDC, 5A	10	8,10
2834096	REL-IR/LDP-24DC/4X21 AU	24 VDC, 5 A	10	7,90
2834119	REL-IR/LDP-110DC/4X21 AU	110 VDC, 5 A	10	8,10
2834135	REL-IR/L-120AC/4X21 AU	120 VAC, 5 A	10	8,40
2834148	REL-IR/L-230AC/4X21 AU	230 VAC, 5 A	10	8,00

### PR2 SERİSİ İÇİN TABAN

2833563	PR2-BSC2/4X21	PR2 serisi taban, 2 katlı	10	3,35
2833576	PR2-BSC3/4X21	PR2 serisi taban, 3 katlı	10	3,75



PR2-BSC2...

### PR2 SERİSİ İÇİN AKSESUARLAR

2833657	LDP-12-24DC	24 VDC için ters diyot + LED modülü	10	2,30
2833673	LDP-110DC	110 VDC için ters diyot + LED modülü	10	2,30
2833738	LV-120-230AC/110DC	230 VAC varistör modülü, LED'li	10	2,75
2833880	V-120-230UC	120-230 VAC/DC varistor modülü	10	2,50
2833592	EL2-P35	Ayırma kolu	10	0,42
2833644	MP2	Etiket	10	0,11



LDP...

### PR2 SERİSİ ENDÜSTRİYEL RÖLELER (KOMPLE TAKIM) 2 ENVERSÖR KONTAK, 10 A

2834643	PR2-RSC3-LDP-24DC/2x21	24 VDC Bobin	5	11,00
2834656	PR2-RSC3-LV-24AC/2x21	24 VAC Bobin	5	13,65
2834669	PR2-RSC3-LV-120AC/2x21	120 VAC Bobin	5	13,65
2834672	PR2-RSC3-LV-230AC/2x21	230 VAC Bobin	5	13,65



PR2-RSC3...

### PR2 SERİSİ ENDÜSTRİYEL RÖLELER (KOMPLE TAKIM) 4 ENVERSÖR KONTAK, 5 A

2834724	PR2-RSC3-LDP-24DC/4x21AU	24 VDC Bobin	5	11,00
2834737	PR2-RSC3-LV-24AC/4x21AU	24 VAC Bobin	5	13,13
2834740	PR2-RSC3-LV-120AC/4x21AU	120 VAC Bobin	5	13,13
2834753	PR2-RSC3-LV-230AC/4x21AU	230 VAC Bobin	5	13,13

## PR3 SERİSİ ENDÜSTRİYEL SOKETLİ RÖLELER

### PR3 SERİSİ RÖLELER

#### 2 Kutuplu (2 PDT) röle

2834232	REL-OR- 24DC/2X21	24 VDC, 2 enversör kontak oktal röle, 10 A	20	10,50
2834258	REL-OR-120AC/2X21	120 VAC, 2 enversör kontak oktal röle, 10 A	20	11,00
2834261	REL-OR-230AC/2X21	230 VAC, 2 enversör kontak oktal röle, 10 A	20	11,00



REL-OR...

#### 3 Kutuplu (2 PDT) röle

2834274	REL-OR- 24DC/3X21	24 VDC, 3 enversör kontak oktal röle, 10 A	20	12,50
2834290	REL-OR-120AC/3X21	120 VAC, 3 enversör kontak oktal röle, 10 A	20	12,50
2834300	REL-OR-230AC/3X21	230 VAC, 3 enversör kontak oktal röle, 10 A	20	12,00

### PR3 SERİSİ İÇİN TABAN

2833602	PR3-BSC1/2X21	2 enversör kontak oktal röle için taban	10	3,35
2833615	PR3-BSC1/3X21	3 enversör kontak oktal röle için taban	10	3,70



PR3-BSC1...

### PR3 SERİSİ İÇİN AKSESUARLAR

2833770	LDP3-12-24DC	24 VDC için ters diyot + LED modülü	10	2,30
2833796	LDP3-110DC	110 VDC için ters diyot + LED modülü	10	2,30
2833851	LV3-120-230AC/110DC	120-230 V AC/110 VDC varistör modülü LED' li	10	2,75
2833945	V3-120-230UC	120-230 V AC/DC varistor modülü	10	2,40
2833628	EL3-M52	Ayırma kolu	10	0,14



SİP.NO. TİP AÇIKLAMA

AMBALAJ BİRİM FİYAT  
(Ad.) (€/Ad.)

**CONTACTRON ELEKTRONİK KONTAKTÖRLER**

**CONTACTRON W3 SERİSİ ELEKTRONİK KONTAKTÖRLER**

**Sağ, Sol, Güvenlik ve Motor Koruma**

2297031	ELR W3-24DC/500AC-2I	24 VDC, 3 Faz 550VAC 3x2A	1	141,75
2297044	ELR W3-230AC/500AC-2I	230 VAC, 3 Faz 550VAC 3x2A	1	141,75
2297057	ELR W3-24DC/500AC-9I	24 VDC, 3 Faz 550VAC 3x2A	1	141,75
2297060	ELR W3-230AC/500AC-9I	230 VAC, 3 Faz 550VAC 3x2A	1	141,75



ELR W3...

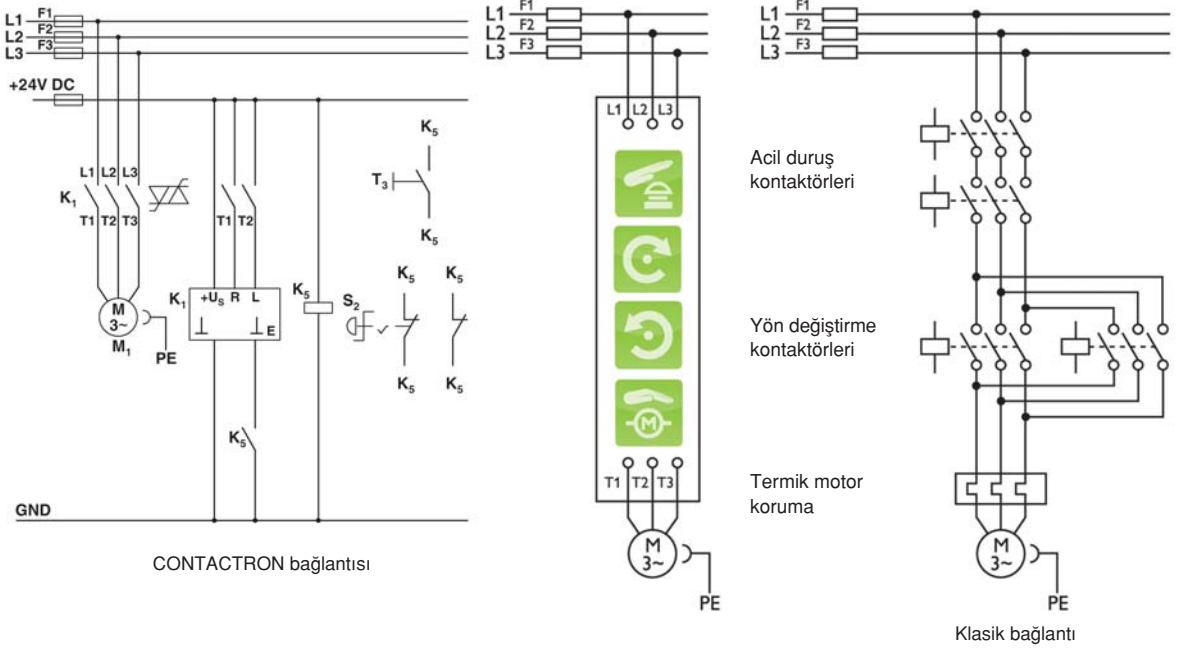

**CONTACTRON HİBRİT SERİSİ ELEKTRONİK KONTAKTÖRLER**

**Sağ, Sol, Güvenlik ve Motor Koruma**

2900582	ELR H5-IES-SC- 24DC/500AC-0,6	24 VDC, 3 Faz 500VAC 3x0,6A	1	144,90
2900692	ELR H5-IES-SC-230AC/500AC-0,6	230 VAC, 3 Faz 500VAC 3x0,6A	1	144,90
2900414	ELR H5-IES-SC- 24DC/500AC-2	24 VDC, 3 Faz 500VAC 3x2A	1	144,90
2900420	ELR H5-IES-SC-230AC/500AC-2	230 VAC, 3 Faz 500VAC 3x2A	1	144,90
2900421	ELR H5-IES-SC- 24DC/500AC-9	24 VDC, 3 Faz 500VAC 3x9A	1	144,90
2900422	ELR H5-IES-SC-230AC/500AC-9	230 VAC, 3 Faz 500VAC 3x9A	1	144,90

**Sağ, Sol ve Motor Koruma**

2900573	ELR H5-I-SC- 24DC/500AC-0,6	24 VDC, 3 Faz 500VAC 3x0,6A	1	126,00
2900691	ELR H5-I-SC-230AC/500AC-0,6	230 VAC, 3 Faz 500VAC 3x0,6A	1	126,00
2900574	ELR H5-I-SC- 24DC/500AC-2	24 VDC, 3 Faz 500VAC 3x2A	1	126,00
2900575	ELR H5-I-SC-230AC/500AC-2	230 VAC, 3 Faz 500VAC 3x2A	1	126,00
2900576	ELR H5-I-SC- 24DC/500AC-9	24 VDC, 3 Faz 500VAC 3x9A	1	126,00
2900578	ELR H5-I-SC-230AC/500AC-9	230 VAC, 3 Faz 500VAC 3x9A	1	126,00

**Tek yön, Güvenlik ve Motor Koruma**

2900566	ELR H3-IES-SC- 24DC/500AC-0,6	24 VDC, 3 Faz 500VAC 3x0,6A	1	126,00
2900689	ELR H3-IES-SC-230AC/500AC-0,6	230 VAC, 3 Faz 500VAC 3x0,6A	1	126,00
2900567	ELR H3-IES-SC- 24DC/500AC-2	24 VDC, 3 Faz 500VAC 3x2A	1	126,00
2900568	ELR H3-IES-SC-230AC/500AC-2	230 VAC, 3 Faz 500VAC 3x2A	1	126,00
2900569	ELR H3-IES-SC- 24DC/500AC-9	24 VDC, 3 Faz 500VAC 3x9A	1	126,00
2900570	ELR H3-IES-SC-230AC/500AC-9	230 VAC, 3 Faz 500VAC 3x9A	1	126,00

**Tek Yön ve Motor Koruma**

2900542	ELR H3-I-SC- 24DC/500AC-0,6	24 VDC, 3 Faz 500VAC 3x0,6A	1	110,25
2900685	ELR H3-I-SC-230AC/500AC-0,6	230 VAC, 3 Faz 500VAC 3x0,6A	1	110,25
2900543	ELR H3-I-SC- 24DC/500AC-2	24 VDC, 3 Faz 500VAC 3x2A	1	110,25
2900544	ELR H3-I-SC-230AC/500AC-2	230 VAC, 3 Faz 500VAC 3x2A	1	110,25
2900545	ELR H3-I-SC- 24DC/500AC-9	24 VDC, 3 Faz 500VAC 3x9A	1	110,25
2900546	ELR H3-I-SC-230AC/500AC-9	230 VAC, 3 Faz 500VAC 3x9A	1	110,25

**Sağ, Sol**

2900538	ELR H5-SC- 24DC/500AC-9	24 VDC, 3 Faz 500VAC 3x9A	1	110,25
2900539	ELR H5-SC-230AC/500AC-9	230 VAC, 3 Faz 500VAC 3x9A	1	110,25



ELR H5...



ELR ...-SC...

SİP.NO. TİP

AÇIKLAMA

AMBALAJ BİRİM FİYAT  
(Ad.) (€/Ad.)

**Yeni**

**SMART WIRE CONTACTRON**



ELR ... SWD...



EU5C-SWD-DP PXC



Konnektörler



Kablo

**Smart Wire-DT komple set, motor yön değiştirme, acil duruş, motor koruma**

2903116	ELR H5-IES-SC-SWD/500AC-0,6	550 VAC/3x0,6A	1	220,00
2903117	ELR H5-IES-SC-SWD/500AC-2	550 VAC/3x2,4A	1	220,00
2903118	ELR H5-IES-SC-SWD/500AC-9	550 VAC/3x9A	1	220,00

**Haberleşme ve giriş çıkış modülleri**

2903098	EU5C-SWD-CAN PXC	CANopen gateway	1	270,00
2903100	EU5C-SWD-DP PXC	Profibus DP gateway	1	300,00
2903244	EU5C-SWD-EIP-MODTCP PXC	Ethernet gateway	1	390,00
2903101	EU5E-SWD-4D4D PXC	Dijital modül, 4 giriş, 4 çıkış	1	105,00
2903102	EU5E-SWD-4DX PXC	Dijital modül, 4 giriş	1	148,00
2903103	EU5E-SWD-X8D PXC	Dijital modül, 8 çıkış	1	148,00
2903104	EU5E-SWD-2A2A PXC	Analog modül, 2 giriş, 2 çıkış	1	340,00

**Aksesuarlar**

2903113	EU5C-SWD-PF2-1 PXC	Besleme modülü	1	120,00
2903106	SWD4-RC8-10 PXC	Network sonlandırma fişi	1	36,00
2903107	SWD4-8SF2-5 PXC	Cihaz fişi	1	4,00
2903108	SWD4-8MF2 PXC	Yassı fiş	1	4,00
2902776	EM SWD-ADAPTER	Smart Wire Contactron adaptörü	1	100,00
2903109	SWD4-8SFF2-5 PXC	Yassı fiş bağlantı elemanı	1	20,00
2903111	SWD4-100LF-8-24 PXC	100m kablo	1	290,00
2903112	SWD4-3LF8-24-2S PXC	3m kablo	1	25,00
2903110	SWD4-CRP-1 PXC	Cihaz fişleri için sıkma pensesi	1	460,00
2903114	SWD4-CRP-2 PXC	Yassı fişler için sıkma pensesi	1	560,00

SİP.NO. TİP AÇIKLAMA

AMBALAJ BİRİM FİYAT  
(Ad.) (€/Ad.)

**Yeni**

**KISA DEVRE KORUMALI CONTACTRON**



**CONTACTRON ÜRÜN AİLESİ**



ELR... SET



ELR... IESSC...



EM RD-ADAPTER



EM RI-ADAPTER ...



Sigorta

**DIN Ray için takım CONTACTRON**

2902952	ELR H51-0.6-DIN-RAIL-SET	0,6 A lik komple set ELR H51-IESSC-24DC500AC-06 ve EM-RD-ADAPTER içerir	1	220,00
2902953	ELR H51-2.4-DIN-RAIL-SET	2,4 A lik komple set ELR H51-IESSC-24DC500AC-2 ve EM-RD-ADAPTER içerir	1	220,00
2902954	ELR H51-9-DIN-RAIL-SET	9 A'lik komple set ELR H51-IESSC-24DC500AC-9 ve EM-RD-ADAPTER içerir	1	220,00

**Kısa devre korumalı CONTACTRON (Taban elemanı içermez)**

2902746	ELR H51-IESSC-24DC500AC-06	24VDC, 3 faz 550VAC 0,6 A	1	200,00
2902744	ELR H51-IESSC-24DC500AC-2	24VDC, 3 faz 550VAC 2,4 A	1	200,00
2902745	ELR H51-IESSC-24DC500AC-9	24VDC, 3 faz 550VAC 9 A	1	200,00

**Busbar adaptörü ve DIN ray adaptörleri**

2902747	EM RD-ADAPTER	ELR-H51 ... için 35 mm DIN ray adaptörü	1	25,00
2902748	EM RI-ADAPTER COMPACT	ELR-H51 ... için 60 mm busbar adaptörü, Kompakt dizayn ile 160 mm yükseklik	1	18,00
2902831	EM RI-ADAPTER CLASSIC	ELR-H51 ... için 60 mm busbar adaptörü, Kompakt dizayn ile 200 mm yükseklik	1	18,00

**Sigortalar**

2903126	FUSE-10X38-16A-GR	Sigorta tip2 10kA/500V	1	12,00
2903384	FUSE-10X38-20A-GR	Sigorta tip2 5kA/400V	10	12,00
2903119	FUSE-10X38-30A-GR	Sigorta tip1 30kA/500V	1	12,00





EMM...

SİP.NO.	TİP	AÇIKLAMA	AMBALAJ (Ad.)	BİRİM FİYAT (€/Ad.)
<b>CONTACTRON EMM ELEKTRONİK MOTOR YÖNETİM MODÜLÜ</b>				
2297536	EMM 3-230AC/500AC-16*	3 faz, 16 A, besleme 230 VAC	1	288,75
2297523	EMM 3-24DC/500AC-16*	3 faz, 16 A, besleme 24 VDC	1	288,75
2297507	EMM 3-230AC/500AC-IFS*	3 faz, 5 A, besleme 230 VAC harici akım trafosu ile kullanılır	1	288,75
2297497	EMM 3-24DC/500AC-IFS*	3 faz, 5 A, besleme 24 VDC harici akım trafosu ile kullanılır	1	288,75
2297620	EM-PB-GATEWAY-IFS	Profibus Gateway	1	288,75
2692720	IB IL IFS-MA-PAC	Phoenix Contact kontrolörler için gateway	1	220,50
1784729	IMC 1,5/ 5-ST-3,81 SET IL IFS 2M	Montaj bağlantı kablosu (EMM ile 2692720'yi birbirine bağlar)	1	13,15
2707437	ME 22,5 TBUS 1,5/ 5-ST-3,81 GN	EMM ile Profibus Gateway'yi birbirine bağlamak için	50	7,35
2811271	IFS-USB-PROG-ADAPTER	Programlama kablosu MACX analog seri, EMM ve EM-PB-GATEWAY-IFS için)	1	98,70

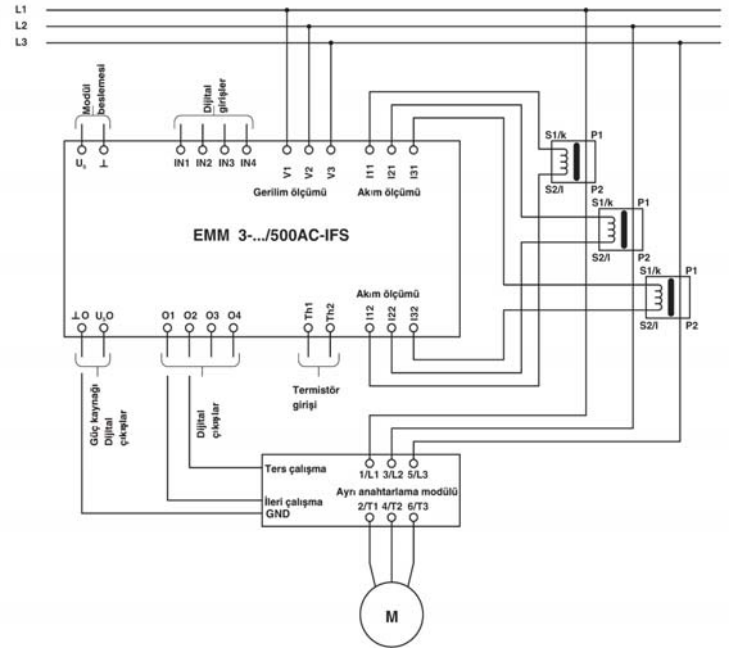
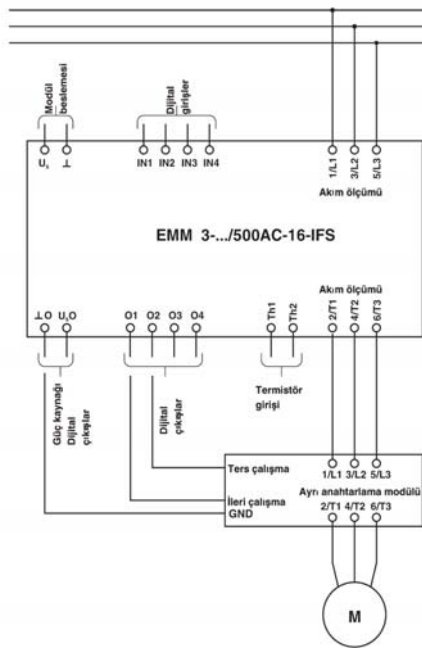

\*Görünür, aktif ve reaktif güç, her bir faz için akım ve gerilim değerleri, faz açısı, anahtarlama çevrimi ve çalışma saatleri, ayarlanabilir bimetal fonksiyonu sınıf 5-30, termistör izleme özelliklerinin yanında motor enversör veya yıldız üçgen yol verme işlemlerini EMM modülüyle gerçekleştirebilirsiniz. Profibus Gateway ile belirtilen parametrelerin bus yapılarına entegre edilir.

## SOLID STATE RÖLELER

### 1 FAZ (SOĞUTUCULU)

2297138	ELR 1-24DC/600AC-20	24VDC, 1 faz, 42 V AC ... 660 V AC, 20A	1	63,00
2297154	ELR 1-24DC/600AC-30	24VDC, 1 faz, 42 V AC ... 660 V AC, 30A	1	75,60
2297170	ELR 1-24DC/600AC-50	24VDC, 1 faz, 42 V AC ... 660 V AC, 50A	1	98,70
2297141	ELR 1-230AC/600AC-20	230VAC, 1 faz, 42 V AC ... 660 V AC, 20A	1	69,30
2297167	ELR 1-230AC/600AC-30	230VAC, 1 faz, 42 V AC ... 660 V AC, 30A	1	84,00
2297183	ELR 1-230AC/600AC-50	230VAC, 1 faz, 42 V AC ... 660 V AC, 50A	1	109,20

### 3 FAZ ( SOĞUTUCULU)

2297235	ELR 3- 24DC/500AC-16	24VDC, 3 faz, 48 V AC ... 575 V AC, 16A Tek Yön	1	228,90
2297248	ELR 3-230AC/500AC-16	230VAC, 3 faz, 48 V AC ... 575 V AC, 16A Tek Yön	1	228,90
2297277	ELR 2+1- 24DC/500AC-37	24VDC, 3 faz, 48 V AC ... 575 V AC, 37A Tek Yön	1	312,90
2297280	ELR 2+1-230AC/500AC-37	230VAC, 3 faz, 48 V AC ... 575 V AC, 37A Tek Yön	1	312,90
2297332	ELR W3- 24DC/500AC-16	24VDC, 3 faz, 48 V AC ... 575 V AC, 16A Sağ, Sol	1	298,20
2297345	ELR W3-230AC/500AC-16	230VAC, 3 faz, 48 V AC ... 575 V AC, 16A Sağ, Sol	1	298,20
2297374	ELR W2+1- 24DC/500AC-37	24VDC, 3 faz, 48 V AC ... 575 V AC, 37A Sağ, Sol	1	407,40
2297387	ELR W2+1-230AC/500AC-37	230VAC, 3 faz, 48 V AC ... 575 V AC, 37A Sağ, Sol	1	407,40



ELR 1...



ELR W2+1...

**SIEMENS S7 300 - 400 İÇİN VARIOFACE SİSTEM KABLOLAMA**

**I/O kartı seçimi için**

**S7 300**

6ES7 321-1BH02-0AA0 **C, D**  
 6ES7 321-1BH10-0AA0 **C, D**  
 6ES7 321-1BH50-0AA0 **D**  
 6ES7 321-1BL00-0AA0 **A, B, E, G**

6ES7 321-7BH01-0AB0 **D**  
 6ES7 322-1BH01-0AA0 **C, D**  
 6ES7 322-1BL00-0AA0 **A, B, E, G**

6ES7 322-8BF00-0AB0 **D**  
 6ES7 323-1BH01-0AA0 **C, D**  
 6ES7 323-1BL00-0AA0 **A, B, E, G**

6ES7 331-1KF01-0AB0 **E**  
 6ES7 331-7HF01-0AB0 **D**  
 6ES7 331-7KB02-0AB0 **D**

6ES7 331-7KF02-0AB0 **D**  
 6ES7 331-7PF01-0AB0 **E**  
 6ES7 331-7PF11-0AB0 **E**

6ES7 331-7NF00-0AB0 **E**  
 6ES7 331-7NF10-0AB0 **E**  
 6ES7 332-5HD01-0AB0 **D**

6ES7 332-5HB01-0AB0 **D**  
 6ES7 332-7ND02-0AB0 **D**  
 6ES7 334-0CE01-0AA0 **D**

6ES7 334-0KE00-0AB0 **D**  
 6ES7 335-7HG01-0AB0 **D**  
 6ES7 338-4BC01-0AB0 **D**

6ES7 350-1AH03-0AE0 **D**  
 6ES7 350-2AH00-0AE0 **E**  
 6ES7 351-1AH01-0AE0 **D**

6ES7 352-1AH01-0AE0 **D**  
 6ES7 353-1AH01-0AE0 **D**  
 6ES7 354-1AH01-0AE0 **D**

6ES7 355-0VH10-0AE0 **D**  
 6ES7 355-1VH10-0AE0 **D**  
 6ES7 357-4AH01-0AE0 **E**

CPU 312 C **D**  
 CPU 313 C **E**  
 CPU 314 C **E**

**S7 400**

6ES7 421-1BL01-0AA0 **A, B, G**  
 6ES7 421-7BH01-0AB0 **F**  
 6ES7 421-7DH00-0AB0 **F**

6ES7 422-1BL00-0AA0 **A, B, G**  
 6ES7 422-7BL00-0AB0 **A, B**  
 6ES7 431-0HH00-0AB0 **F**

6ES7 431-1KF00-0AB0 **F**  
 6ES7 431-1KF10-0AB0 **F**  
 6ES7 431-1KF20-0AB0 **F**

6ES7 431-7KF00-0AB0 **F**  
 6ES7 431-7KF10-0AB0 **F**  
 6ES7 431-7QH00-0AB0 **F**

6ES7 432-1HF00-0AB0 **F**

**Kombinasyonlar**

**Ön Adaptör**

<b>A</b>	<b>S7 300, S7 400</b> 1x32 Kanal bağlantı için - 1 ön adaptör - 1 sistem kablo - 1 bağlantı modülü		<b>S7 300</b> Tip FLKM 50-PA-S300 Sipariş No 2294445 Ambalaj (Ad.) 1	<b>S7 400</b> Tip FLKM 50-PA-S400 Sipariş No 2294500 Ambalaj (Ad.) 1
	<b>B</b>	<b>S7 300, S7 400</b> 4x8 Kanal bağlantı için - 1 ön adaptör - 4 sistem kablo - 4 bağlantı modülü		<b>S7 300</b> Tip FLKM 50/4-FLK14/PA-S300 Sipariş No 2296281 Ambalaj (Ad.) 1
<b>C</b>	<b>S7 300</b> 2x8 Kanal bağlantı için - 1 ön adaptör - 2 sistem kablo - 2 bağlantı modülü		<b>S7 300</b> Tip FLKM 14-PA-S300 Sipariş No 2299770 Ambalaj (Ad.) 1	
<b>D</b>	<b>S7 300</b> 20 Kutup bağlantı için - 1 ön adaptör - 2 sistem kablo - 1 bağlantı modülü		<b>S7 300</b> Tip FLKM 14-PA-S300 Sipariş No 2299770 Ambalaj (Ad.) 1	
<b>E</b>	<b>S7 300</b> 40 Kutup bağlantı için - 1 ön adaptör - 1 sistem kablo - 1 bağlantı modülü		<b>S7 300</b> Tip FLKM 50-PA-S300 Sipariş No 2294445 Ambalaj (Ad.) 1	
<b>F</b>	<b>S7 400</b> Bağlantı için - 1 ön adaptör - 1 sistem kablo - 1 bağlantı modülü		<b>S7 400</b> Tip FLKM 50-PA-S400(3-48) Sipariş No 2294908 Ambalaj (Ad.) 2	
<b>G</b>	<b>S7 300</b> Bağlantı için - 1 ön adaptör - 1 sistem kablo - 2 veya 4 bağlantı modülü		<b>S7 300</b> Tip FLKM 50-PA-S300 Sipariş No 2294445 Ambalaj (Ad.) 1	

## Sistem Kablosu

## Bağlantı Modülü

50 kutup	FLK 50/EZ-DR/.../KONFEK	Sipariş No	Ambalaj (Ad.)
	Uzunluk		
	0.5	2289065	5
	1.0	2289078	1
	1.5	2289081	1
	2.0	2289094	1
	3.0	2289117	1
	4.0	2289133	1
	6.0	2289609	1
	8.0	2289641	1
10	2289683	1	

Vidalı bağlantı	Sipariş No	Ambalaj (Ad.)
Tip		
Ledsiz	2962489	1
UM 45-FLK 50/PLC		
Ledli	2962502	1
UM 45-FLK 50/LA/PLC		
Yaylı bağlantı	Sipariş No	Ambalaj (Ad.)
Tip		
Ledsiz	2965198	1
UM 45-FLK 50/ZFKDS/PLC		
Ledli	2965347	1
UM 45-FLK 50/LA/ZFKDS/PLC		



14 kutup	FLK 14/EZ-DR/.../KONFEK	Sipariş No	Ambalaj (Ad.)
	Uzunluk		
	0.5	2288901	5
	1.0	2288914	1
	1.5	2288927	1
	2.0	2288930	1
	3.0	2288956	1
	4.0	2288972	1
	6.0	2290863	1
	8.0	2299563	1
10	2299576	1	

Vidalı bağlantı	Sipariş No	Ambalaj (Ad.)
Tip		
Ledsiz	2962476	1
UM 45-FLK14/PLC		
Ledli	2962492	1
UM 45-FLK14/LA/PLC		
Yaylı bağlantı	Sipariş No	Ambalaj (Ad.)
Tip		
Ledsiz	2965172	1
UM 45-FLK14/ZFKDS/PLC		
Ledli	2965334	1
UM 45-FLK14/LA/ZFKDS/PLC		



14 kutup	FLK 14/EZ-DR/.../KONFEK	Sipariş No	Ambalaj (Ad.)
	Uzunluk		
	0.5	2288901	5
	1.0	2288914	1
	1.5	2288927	1
	2.0	2288930	1
	3.0	2288956	1
	4.0	2288972	1
	6.0	2290863	1
	8.0	2299563	1
10	2299576	1	

Vidalı bağlantı	Sipariş No	Ambalaj (Ad.)
Tip		
Ledsiz	2965143	1
UM 45- 2FLK14/S7		
Yaylı bağlantı	Sipariş No	Ambalaj (Ad.)
Tip		
Ledsiz	2965156	1
UM 45- 2FLK14/ZFKDS/S7		



50 kutup	FLK 50/EZ-DR/.../KONFEK	Sipariş No	Ambalaj (Ad.)
	Uzunluk		
	0.5	2289065	5
	1.0	2289078	1
	1.5	2289081	1
	2.0	2289094	1
	3.0	2289117	1
	4.0	2289133	1
	6.0	2289609	1
	8.0	2289641	1
10	2289683	1	

Vidalı bağlantı	Sipariş No	Ambalaj (Ad.)
Tip		
Ledsiz	2304610	1
UM 45-FLK50/S7-300		
Yaylı bağlantı	Sipariş No	Ambalaj (Ad.)
Tip		
Ledsiz	2968111	1
UM 45-FLK50/ZFKDS/S7-300		



50 kutup	FLK 50/EZ-DR/.../KONFEK	Sipariş No	Ambalaj (Ad.)
	Uzunluk		
	0.5	2289065	5
	1.0	2289078	1
	1.5	2289081	1
	2.0	2289094	1
	3.0	2289117	1
	4.0	2289133	1
	6.0	2289609	1
	8.0	2289641	1
10	2289683	1	

Vidalı bağlantı	Sipariş No	Ambalaj (Ad.)
Tip		
Ledsiz	2962612	1
UM 45-FLK50		
Yaylı bağlantı	Sipariş No	Ambalaj (Ad.)
Tip		
Ledsiz	2293585	1
UM 45-FLK50/ZFKDS		

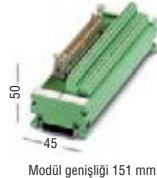

50 / 4x14 kutup	FLK 50/4X14/EZ-DR/.../KONFEK	Sipariş No	Ambalaj (Ad.)
	Uzunluk		
	0.5m	2296689	1
	1.0m	2296692	1
	1.5m	2296702	1
	2.0m	2296715	1
	3.0m	2296728	1
	4.0m	2296731	1
	6.0m	2296744	1
	8.0m	2296757	1
10m	2296773	1	

6,2 mm PLC Röleler için	Sipariş No	Ambalaj (Ad.)
Input		
Tip	2296553	1
PLC-V8/FLK14/IN		
Output	Sipariş No	Ambalaj (Ad.)
Tip		
Ledsiz	2295554	1
PLC-V8/FLK14/OUT		
14 mm PLC Röleler için	Sipariş No	Ambalaj (Ad.)
Output		
Tip	2299660	1
PLC-V8L/FLK14/OUT		

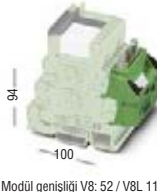



**SIEMENS S7 300 İÇİN VIP VARIOFACE SİSTEM KABLOLAMA**



**I/O kartı seçimi için**

**S7 300**

6ES7 321-1BH02-0AA0	C, D
6ES7 321-1BH10-0AA0	C, D
6ES7 321-1BH50-0AA0	D
6ES7 321-1BL00-0AA0	A, B, E
6ES7 321-7BH01-0AB0	D
6ES7 322-1BH01-0AA0	C, D
6ES7 322-1BH10-0AA0	C, D
6ES7 322-1BL00-0AA0	A, B, E
6ES7 322-8BF00-0AB0	D
6ES7 323-1BH01-0AA0	C, D
6ES7 323-1BL00-0AA0	A, B, E
6ES7 331-1KF01-0AB0	E
6ES7 331-7HF01-0AB0	D
6ES7 331-7KB02-0AB0	D
6ES7 331-7KF02-0AB0	D
6ES7 331-7PF01-0AB0	E
6ES7 331-7PF11-0AB0	E
6ES7 331-7NF00-0AB0	E
6ES7 331-7NF10-0AB0	E
6ES7 331-7TF01-0AB0	E
6ES7 332-5HD01-0AB0	D
6ES7 332-5HB01-0AB0	D
6ES7 332-5HF00-0AB0	E
6ES7 332-7ND02-0AB0	D
6ES7 334-0CE01-0AA0	D
6ES7 334-0KE00-0AB0	D
6ES7 335-7HG01-0AB0	D
6ES7 338-4BC01-0AB0	D
6ES7 350-1AH03-0AE0	D
6ES7 350-2AH01-0AE0	E
6ES7 351-1AH01-0AE0	D
6ES7 352-1AH01-0AE0	D
6ES7 353-1AH01-0AE0	D
6ES7 354-1AH01-0AE0	D
6ES7 355-0VH10-0AE0	D
6ES7 355-1VH10-0AE0	D
6ES7 357-4AH01-0AE0	E
CPU 312 C	E
CPU 313 C	E
CPU 314 C	E

**Kombinasyonlar**

**Ön Adaptör ve Sistem Kablosu**

Kombinasyonlar	Ön Adaptör ve Sistem Kablosu	VIP-PA-FLK50/.../S7	Sipariş No	Ambalaj (Ad.)
<b>A</b> S7 300 1x32 Kanal bağlantı için - 1 ön adaptör - 1 bağlantı modülü		<b>Uzunluk</b>		
		0.5m	2322443	1
		1.0m	2322456	1
		1.5m	2322469	1
		2.0m	2321800	1
		3.0m	2322485	1
		4.0m	2322498	1
		6.0m	2322511	1
		8.0m	2322537	1
		10m	2322540	1
<b>B</b> S7 300 4x8 Kanal bağlantı için - 1 ön adaptör - 4 bağlantı modülü		<b>VIP-PA-FLK50/4X14/.../S7</b>		
		<b>Uzunluk</b>		
		0.5m	2322553	1
		1.0m	2322566	1
		1.5m	2322579	1
		2.0m	2321910	1
		3.0m	2322595	1
		4.0m	2322605	1
		6.0m	2322621	1
		8.0m	2322647	1
10m	2322650	1		
<b>C</b> S7 300 20 Kutup bağlantı için - 1 ön adaptör - 2 bağlantı modülü		<b>VIP-PA-FLK14/.../S7</b>		
		<b>Uzunluk</b>		
		0.5m	2322663	1
		1.0m	2322676	1
		1.5m	2322689	1
		2.0m	2321790	1
		3.0m	2322702	1
		4.0m	2322715	1
		6.0m	2322731	1
		8.0m	2322757	1
10m	2322760	1		
<b>D</b> S7 300 20 Kutup bağlantı için - 1 ön adaptör - 1 bağlantı modülü		<b>VIP-PA-FLK14/.../S7</b>		
		<b>Uzunluk</b>		
		0.5m	2322663	1
		1.0m	2322676	1
		1.5m	2322689	1
		2.0m	2321790	1
		3.0m	2322702	1
		4.0m	2322715	1
		6.0m	2322731	1
		8.0m	2322757	1
10m	2322760	1		
<b>E</b> S7 300 40 Kutup bağlantı için - 1 ön adaptör - 1 bağlantı modülü		<b>VIP-PA-FLK50/.../S7</b>		
		<b>Uzunluk</b>		
		0.5m	2322443	1
		1.0m	2322456	1
		1.5m	2322469	1
		2.0m	2321800	1
		3.0m	2322485	1
		4.0m	2322498	1
		6.0m	2322511	1
		8.0m	2322537	1
10m	2322540	1		

## Bağlantı Modülü

## Bağlantı Modülü



Vidalı bağlantı Tip	Sipariş No	Ambalaj (Ad.)
Ledsiz VIP-2/SC/FLK50/PLC	2315227	1
Ledli VIP-2/SC/FLK50/LED/PLC	2322252	1



Vidalı bağlantı Tip	Sipariş No	Ambalaj (Ad.)
UM 45-FLK50/32IM/PLC	2962890	1
Yaylı bağlantı Tip	Sipariş No	Ambalaj (Ad.)
UM 45-FLK50/32IM/ZFKDS/PLC	2965224	1



Vidalı bağlantı Tip	Sipariş No	Ambalaj (Ad.)
Ledsiz VIP-2/SC/FLK14/PLC	2315214	1
Ledli VIP-2/SC/FLK14/LED/PLC	2322249	1



6,2 mm PLC Röleler için Input Tip	Sipariş No	Ambalaj (Ad.)
PLC-V8/FLK14/IN	2296553	1
Output Tip	Sipariş No	Ambalaj (Ad.)
PLC-V8/FLK14/OUT	2295554	1
14 mm PLC Röleler için Output Tip	Sipariş No	Ambalaj (Ad.)
PLC-V8L/FLK14/OUT	2299660	1



Vidalı bağlantı Tip	Sipariş No	Ambalaj (Ad.)
Ledsiz VIP-2/SC/FLK14/PLC	2315214	1
Ledli VIP-2/SC/FLK14/LED/PLC	2322249	1



6,2 mm PLC Röleler için Input Tip	Sipariş No	Ambalaj (Ad.)
PLC-V8/FLK14/IN	2296553	1
Output Tip	Sipariş No	Ambalaj (Ad.)
PLC-V8/FLK14/OUT	2295554	1
14 mm PLC Röleler için Output Tip	Sipariş No	Ambalaj (Ad.)
PLC-V8L/FLK14/OUT	2299660	1



Vidalı bağlantı Tip	Sipariş No	Ambalaj (Ad.)
VIP-2/SC/2FLK14 (1-20) /S7	2315230	1



Vidalı bağlantı Tip	Sipariş No	Ambalaj (Ad.)
UM 45-2FLK14/S7	2965143	1
Yaylı bağlantı Tip	Sipariş No	Ambalaj (Ad.)
UM 45-2FLK14/ ZFKDS/S7	2965156	1



Vidalı bağlantı Tip	Sipariş No	Ambalaj (Ad.)
VIP-2/SC/2FLK50 (1-40) /S7	2315243	1



Vidalı bağlantı Tip	Sipariş No	Ambalaj (Ad.)
UM 45-FLK50/S7-300	2304610	1
Yaylı bağlantı Tip	Sipariş No	Ambalaj (Ad.)
UM 45-FLK50/ZFKDS/S7-300	2968111	1

SİP.NO. TİP AÇIKLAMA

AMBALAJ BİRİM FİYAT  
(Ad.) (€/Ad.)

## VARIOFACE SİSTEM KABLOLAMA ÇÖZÜMLERİ

### Ön adaptör (SIEMENS)

2294445	FLKM 50-PA-S300	Siemens SIMATIC S7-300, 1 x 32 kanal	1	61,95
2294500	FLKM 50-PA-S400	Siemens SIMATIC S7-400, 1 x 32 kanal	1	145,00
2296281	FLKM 50/4-FLK14/PA-S300	Siemens SIMATIC S7-300, 4 x 8 kanal, 14-pos.	1	71,40
2294429	FLKM 50/ 4-FLK14/PA-S400	Siemens SIMATIC S7-400, 4 x 8 kanal	2	149,00
2299770	FLKM 14 - PA-S300	Siemens SIMATIC S7-300, 2 x 8 kanal	1	61,95
2294908	FLKM 50-PA-S400(3-48)	Siemens SIMATIC S7-400, sadece analog	2	143,85

### S7-300 İÇİN V8 ANALOG GRUP ADAPTÖRÜ

2318237	FLKM 16-PA-331-1KF/I/MINI-MCR	S7 - 300 MINI MCR V8 Adaptörü için ön adaptör (Kart Tipi:331-1KF...)	1	58,80
2318240	FLKM 16-PA-332-5HF/I/MINI-MCR	S7 - 300 MINI MCR V8 Adaptörü için ön adaptör (Kart Tipi:332-5HF...)	1	58,80
2811268	MINI MCR-SL-V8-FLK 16-A	MINI analog sinyal dönüştürücüler için V8 adaptörü	1	71,40

### Bağlantı Modülü

2296553	PLC-V8/FLK14/IN	V8 adaptör, Giriş Kartları için, 6,2mm röle kullanılır	1	37,80
2296554	PLC-V8/FLK14/OUT	V8 adaptör, Çıkış Kartları için, 6,2mm röle kullanılır	1	37,80
2299660	PLC-V8L/FLK14/OUT	V8 adaptör, Çıkış Kartları için, 14mm röle kullanılır	1	61,95
2962489	UM 45-FLK50/PLC	32 kanal vida bağlantılı modül	1	70,35
2962502	UM 45-FLK50/LA/PLC	32 kanal vida bağlantılı Led'li modül	1	154,35
2965198	UM 45-FLK50/ZFKDS/PLC	32 kanal yay bağlantılı modül	1	61,95
2965347	UM 45-FLK50/LA/ZFKDS/PLC	32 kanal yay bağlantılı Led'li modül	1	134,40
2962476	UM 45-FLK14/PLC	8 kanal vida bağlantılı modül	1	35,70
2962492	UM 45-FLK14/LA/PLC	8 kanal vida bağlantılı Led'li modül	1	60,90
2965172	UM 45-FLK14/ZFKDS/PLC	8 kanal yay bağlantılı modül	1	29,40
2965334	UM 45-FLK14/LA/ZFKDS/PLC	8 kanal yay bağlantılı Led'li modül	1	52,50
2965143	UM 45- 2FLK14/S7	16 kanal vida bağlantılı modül	1	60,90
2965156	UM 45- 2FLK14/ZFKDS/S7	16 kanal yay bağlantılı modül	1	52,50
2304610	UM 45-FLK50/S7-300	Siemens S7-300 için özel etiketlemeli modül (1-40 ) vidalı	1	83,00
2968111	UM 45-FLK50/ZFKDS/S7-300	Siemens S7-300 için özel etiketlemeli modül (1-40 ) yaylı	1	71,40
2293585	UM 45-FLK50/ZFKDS	50 pozisyonlu yaylı modül	1	72,45
2315227	VIP-2/SC/FLK50/PLC	32 kanal vida bağlantılı VIP modül	1	52,50
2322252	VIP-2/SC/FLK50/LED/PLC	32 kanal vida bağlantılı Led'li VIP modül	1	96,60
2315214	VIP-2/SC/FLK14/PLC	8 kanal vida bağlantılı VIP modül	1	26,25
2322249	VIP-2/SC/FLK14/LED/PLC	8 kanal vida bağlantılı Led'li VIP modül	1	50,40
2315230	VIP-2/SC/2FLK14 (1-20) /S7	16 kanal vida bağlantılı VIP modül	1	46,20
2315243	VIP-2/SC/FLK50 (1-40) /S7	Siemens S7-300 için özel etiketlemeli VIP modül (1-40) vidalı	1	60,90
2962890	UM 45-FLK50/32IM/PLC	32 kanal p-n-p sensör bağlantı modülü, vidalı	1	115,50
2965224	UM 45-FLK50/32IM/ZFKDS/PLC	32 kanal p-n-p sensör bağlantı modülü, yaylı	1	119,70

### UM 45 SERİSİ PASİF MODÜLLER

2962544	UM 45-FLK10	10 kutuplu, vidalı 1'e 1 bağlantı	1	32,00
2962557	UM 45-FLK14	14 kutuplu, vidalı 1'e 1 bağlantı	1	37,00
2962573	UM 45-FLK20	20 kutup vidalı 1'e 1 bağlantı	1	43,50
2962609	UM 45-FLK40	40 kutuplu, vidalı 1'e 1 bağlantı	1	65,00
2962612	UM 45-FLK50	50 kutup vidalı 1'e 1 bağlantı	1	80,00

### VIP PASİF MODÜLLER

2315010	VIP-2/SC/FLK10	10 kutuplu, vidalı 1'e 1 bağlantı	1	23,10
2315023	VIP-2/SC/FLK14	14 kutuplu, vidalı 1'e 1 bağlantı	1	26,25
2315049	VIP-2/SC/FLK20	20 kutup vidalı 1'e 1 bağlantı	1	31,50
2315078	VIP-3/SC/FLK40	40 kutuplu, vidalı 1'e 1 bağlantı	1	47,25
2315081	VIP-3/SC/FLK50	50 kutup vidalı 1'e 1 bağlantı	1	53,55

### SENSÖR/AKTUATÖR KUTULARI İÇİN KABLOLAMA

1547928	SACB-8/8-L-PUR SCO FLK14/MCV3P	8 girişli M12 Sensör Aktuatör kutusu (FLK14 bağlantılı)	1	94,50
2305952	FLK 14/EZ-DR/HF/ 50/KONFEK	Sensör Aktuatör kutusu için 50 cm FLK 14 kablo	1	21,00

2294445 2294500



MINI... V8... FLKM 16...



2296554



2315227



2315214



UM 45-FLK...



VIP-2...



SACB-...FLK14...



SİP.NO. TİP AÇIKLAMA

AMBALAJ BİRİM FİYAT  
(Ad.) (€/Ad.)

## VARIOFACE SİSTEM KABLOLAMA ÇÖZÜMLERİ

### 14 Pin'li 1:1 Kablo



2288914

2288901	FLK 14/EZ-DR/ 50/KONFEK	8 kanal 0,5m kablo	5	19,95
2288914	FLK 14/EZ-DR/ 100/KONFEK	8 kanal 1m kablo	1	21,00
2288927	FLK 14/EZ-DR/ 150/KONFEK	8 kanal 1,5m kablo	1	23,10
2288930	FLK 14/EZ-DR/ 200/KONFEK	8 kanal 2m kablo	1	24,15
2288956	FLK 14/EZ-DR/ 300/KONFEK	8 kanal 3m kablo	1	28,35
2288972	FLK 14/EZ-DR/ 400/KONFEK	8 kanal 4m kablo	1	32,55
2290863	FLK 14/EZ-DR/ 600/KONFEK	8 kanal 6m kablo	1	39,90
2299576	FLK 14/EZ-DR/ 1000/KONFEK	8 kanal 10m kablo	1	54,60

### 50 Pin'li 1:1 Kablo



2289078

2289065	FLK 50/EZ-DR/ 50/KONFEK	32 kanal 0,5m kablo	5	43,00
2289078	FLK 50/EZ-DR/ 100/KONFEK	32 kanal 1m kablo	1	47,25
2289081	FLK 50/EZ-DR/ 150/KONFEK	32 kanal 1,5m kablo	1	50,40
2289094	FLK 50/EZ-DR/ 200/KONFEK	32 kanal 2m kablo	1	54,60
2289117	FLK 50/EZ-DR/ 300/KONFEK	32 kanal 3m kablo	1	61,95
2289133	FLK 50/EZ-DR/ 400/KONFEK	32 kanal 4m kablo	1	72,45
2289609	FLK 50/EZ-DR/ 600/KONFEK	32 kanal 6m kablo	1	88,20
2289683	FLK 50/EZ-DR/ 1000/KONFEK	32 kanal 10m kablo	1	123,90

### 50 Pin'li 4x14'lü Çatal Kablo



2296692

2296689	FLK 50/4X14/EZ/DR/50/KONFEK	4x8 kanal 0,5m çatal kablo	1	71,40
2296692	FLK 50/4X14/EZ/DR/100/KONFEK	4x8 kanal 1m çatal kablo	1	75,60
2296702	FLK 50/4X14/EZ/DR/150/KONFEK	4x8 kanal 1,5m çatal kablo	1	84,00
2296715	FLK 50/4X14/EZ/DR/200/KONFEK	4x8 kanal 2m çatal kablo	1	90,30
2296728	FLK 50/4X14/EZ/DR/300/KONFEK	4x8 kanal 3m çatal kablo	1	100,80
2296731	FLK 50/4X14/EZ/DR/400/KONFEK	4x8 kanal 4m çatal kablo	1	113,40
2296744	FLK 50/4X14/EZ/DR/600/KONFEK	4x8 kanal 6m çatal kablo	1	136,50
2296773	FLK 50/4X14/EZ/DR/1000/KONFEK	4x8 kanal 10m çatal kablo	1	182,70

### VIP 14 Pin'li Kablo



2322663

2322663	VIP-PA-FLK14/0,5M/S7	2x8 kanal 0,5m çatal kablo	1	107,10
2322676	VIP-PA-FLK14/1,0M/S7	2x8 kanal 1m çatal kablo	1	110,25
2322689	VIP-PA-FLK14/1,5M/S7	2x8 kanal 1,5m çatal kablo	1	112,35
2321790	VIP-PA-FLK14/2,0M/S7	2x8 kanal 2m çatal kablo	1	115,50
2322702	VIP-PA-FLK14/3,0M/S7	2x8 kanal 3m çatal kablo	1	123,90
2322715	VIP-PA-FLK14/4,0M/S7	2x8 kanal 4m çatal kablo	1	130,20
2322731	VIP-PA-FLK14/6,0M/S7	2x8 kanal 6m çatal kablo	1	142,80
2322760	VIP-PA-FLK14/10,0M/S7	2x8 kanal 10m çatal kablo	1	170,10

### VIP 50 Pin'li Kablo



2322443

2322443	VIP-PA-FLK50/0,5M/S7	1x32 kanal 0,5m çatal kablo	1	126,00
2322456	VIP-PA-FLK50/1,0M/S7	1x32 kanal 1m çatal kablo	1	129,15
2322469	VIP-PA-FLK50/1,5M/S7	1x32 kanal 1,5m çatal kablo	1	133,35
2321800	VIP-PA-FLK50/2,0M/S7	1x32 kanal 2m çatal kablo	1	136,50
2322485	VIP-PA-FLK50/3,0M/S7	1x32 kanal 3m çatal kablo	1	147,00
2322498	VIP-PA-FLK50/4,0M/S7	1x32 kanal 4m çatal kablo	1	153,30
2322511	VIP-PA-FLK50/6,0M/S7	1x32 kanal 6m çatal kablo	1	168,00
2322540	VIP-PA-FLK50/10,0M/S7	1x32 kanal 10m çatal kablo	1	201,60

### VIP 50 Pin'li 4x14'lü Çatal Kablo



2322553

2322553	VIP-PA-FLK50/4X14/ 0,5M/S7	4x8 kanal 0,5m çatal kablo	1	173,25
2322566	VIP-PA-FLK50/4X14/ 1,0M/S7	4x8 kanal 1m çatal kablo	1	180,60
2322579	VIP-PA-FLK50/4X14/ 1,5M/S7	4x8 kanal 1,5m çatal kablo	1	186,90
2321910	VIP-PA-FLK50/4X14/ 2,0M/S7	4x8 kanal 2m çatal kablo	1	194,25
2322595	VIP-PA-FLK50/4X14/ 3,0M/S7	4x8 kanal 3m çatal kablo	1	207,90
2322605	VIP-PA-FLK50/4X14/ 4,0M/S7	4x8 kanal 4m çatal kablo	1	222,60
2322621	VIP-PA-FLK50/4X14/ 6,0M/S7	4x8 kanal 6m çatal kablo	1	249,90
2322650	VIP-PA-FLK50/4X14/ 10,0M/S7	4x8 kanal 10m çatal kablo	1	304,50

### S7-300 64 KANALLI KARTLAR İÇİN HAZIR KABLOLAR



CABLE FCN...

2321017	CABLE-FCN40/1X50/ 0,5M/S7-OUT	0,5 m kablo 322-1BP00-0AA0 kartı için	1	71,40
2321020	CABLE-FCN40/1X50/ 1M/S7-OUT	1 m kablo 322-1BP00-0AA0 kartı için	1	76,65
2321033	CABLE-FCN40/1X50/ 2M/S7-OUT	2 m kablo 322-1BP00-0AA0 kartı için	1	84,00
2321059	CABLE-FCN40/1X50/ 4M/S7-OUT	4 m kablo 322-1BP00-0AA0 kartı için	1	98,70
2321091	CABLE-FCN40/1X50/ 0,5M/S7-IN	0,5 m kablo 321-1BP00-0AA0 kartı için	1	71,40
2321101	CABLE-FCN40/1X50/ 1M/S7-IN	1 m kablo 321-1BP00-0AA0 kartı için	1	77,70
2321114	CABLE-FCN40/1X50/ 2M/S7-IN	2 m kablo 321-1BP00-0AA0 kartı için	1	84,00
2321130	CABLE-FCN40/1X50/ 4M/S7-IN	4 m kablo 321-1BP00-0AA0 kartı için	1	98,70

SİP.NO. TİP

AÇIKLAMA

AMBALAJ BİRİM FİYAT  
(Ad.) (€/Ad.)

**MINİ ANALOG SERİSİ**



**AKIM / GERİLİM ÇEVİRİCİLER VE İZOLATÖRLER**

2864150	MINI MCR-SL-UI-UI-NC	36 farklı kombinasyona ayarlanabilir, 3 yollu galvanik izolasyonlu kuvvetlendirici	1	226,80
---------	----------------------	--	---	--------



MINI MCR-SL-UI-UI...

GİRİŞ	ÇIKIŞ	GİRİŞ	ÇIKIŞ
0 ... 10 V	0 (4)... 20 mA 0 (2)... 10 V 0 (1) ... 5 V	1 ... 5 V	0 (4)... 20 mA 0 (2)... 10 V 0 (1) ... 5 V
2 ... 10 V	0 (4)... 20 mA 0 (2)... 10 V 0 (1) ... 5 V	0 ... 20 mA	0 (4)... 20 mA 0 (2)... 10 V 0 (1) ... 5 V
0 ... 5 V	0 (4)... 20 mA 0 (2)... 10 V 0 (1) ... 5 V	4 ... 20 mA	0 (4)... 20 mA 0 (2)... 10 V 0 (1) ... 5 V

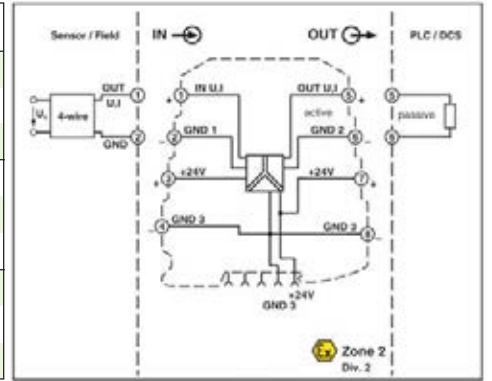

MINI MCR-SL-UI-UI-NC için bağlantı şekli

2865007	MINI MCR-SL-U-UI-NC	Giriş 0..24V veya 0..30V gerilim dönüştürücü izolatör, çıkış 0...10V, 0.5V, 1.. 5V, 2..10V, 0(4)..20mA	1	226,80
2864406	MINI MCR-SL-I-I	Giriş 0(4)..20 mA, çıkış 0(4)..20 mA, 3 yol galvanik izolasyonlu kuvvetlendirici	1	159,60
2864684	MINI MCR-SL-U-U	Giriş 0..10 V veya ±10 V çıkış 0-10 V veya ±10 V, 3 yol galvanik izolasyonlu kuvvetlendirici	1	159,60
2813512	MINI-MCR-SL-U-I-0	Giriş 0..10 V, çıkış 0..20 mA, 3 yollu galvanik izolasyonlu kuvvetlendirici	1	159,60
2813525	MINI-MCR-SL-U-I-4	Giriş 0..10 V, çıkış 4..20 mA, 3 yollu galvanik izolasyonlu kuvvetlendirici	1	159,60
2813541	MINI-MCR-SL-I-U-0	Giriş 0..20 mA, çıkış 0..10 V veya giriş ±20 mA, çıkış ±10 V, 3 yollu galvanik izolasyonlu kuvvetlendirici	1	159,60
2813538	MINI-MCR-SL-I-U-4	Giriş 4..20 mA, çıkış 0..10 V, 3 yollu galvanik izolasyonlu kuvvetlendirici	1	159,60

SİP.NO. TİP

AÇIKLAMA

AMBALAJ BİRİM FİYAT  
(Ad.) (€/Ad.)

**MINİ ANALOG SERİSİ**

**Analog Sinyal Çoklayıcı**



MINI MCR-SL...

2864176	MINI MCR-SL-UI-2I-NC	Giriş 0(4)..20 mA veya 0..10 V, çift çıkış 0(4)..20 mA sinyal çoğullayıcı	1	252,00
---------	----------------------	---	---	--------

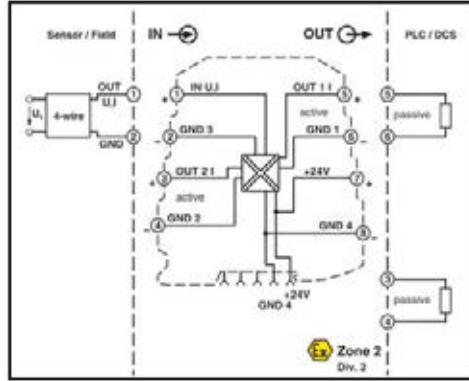

MINI MCR-SL-UI-2I-NC için bağlantı şekli

**SENSÖR BESLEMELİ İZOLASYON MODÜLLERİ**

2864422	MINI MCR-SL-RPS-I-I	Giriş 4..20 mA, çıkış 4..20 mA, sensör beslemeli izolasyon modülü	1	168,00
2864079	MINI MCR-SL-RPSS-I-I	Giriş 4..20 mA, çıkış 4..20 mA, sensör beslemeli izolasyon modülü, HART desteği	1	203,70

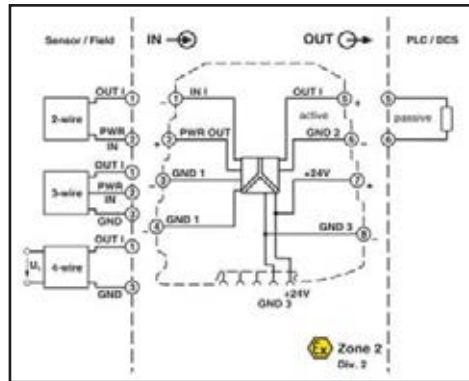

MINI MCR-SL-RPS-I-I için bağlantı şekli

**DÖNGÜ BESLEMELİ İZOLASYON MODÜLLERİ**

2864419	MINI MCR-SL-1CP-I-I	1 kanallı giriş 0(4)..20 mA, çıkış 0(4)..20 mA, pasif izolasyon modülü	1	168,00
2864655	MINI MCR-SL-2CP-I-I	2 kanallı giriş 0(4)..20 mA, çıkış 0(4)..20 mA, pasif izolasyon modülü	1	262,50

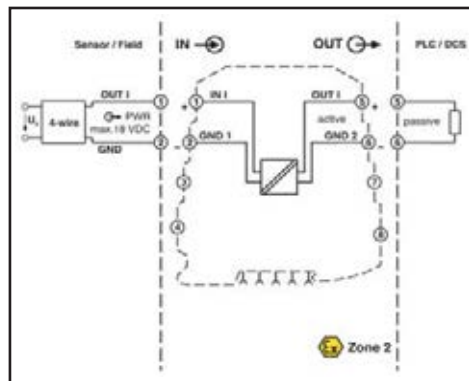

MINI MCR-SL-1CP-I-I için bağlantı şekli



SİP.NO. TİP

AÇIKLAMA

AMBALAJ BİRİM FİYAT  
(Ad.) (€/Ad.)

## MINİ ANALOG SERİSİ

### SICAKLIK DÖNÜŞTÜRÜCÜLER (DIP SIVIÇ İLE AYARLANABİLİR)

2864273	MINI MCR-SL-PT 100-UI-NC	Giriş 2,3,4 telli PT 100, çıkış 0(4)..20 mA, 0..10 V, 0(1)..5 V sıcaklık dönüştürücü, (-150 °C ...+850 °C)	1	168,00
2864370	MINI MCR-SL-PT 100-UI-200-NC	Giriş 2,3,4 telli PT 100, çıkış 0(4)..20 mA, 0..10 V 0(1)..5 V sıcaklık dönüştürücü, (-50 °C ...+200 °C)	1	168,00
2810308	MINI MCR-SL-PT100-LP-NC	Giriş 2,3,4 telli PT 100, çıkış 4..20 mA/ 20...4mA, döngü beslemeli sıcaklık dönüştürücü, (-150°C... 300°C)	1	157,50



MINI MCR-SL...

GİRİŞ PT-100		
•		2-telli
	•	3-telli
•	•	4-telli

ÇIKIŞ	
0 ... 20 mA	0 ... 10 V
20 ... 0 mA	10... 0 V
4 ... 20 mA	0 ... 5 V
20 ... 4 mA	1 ... 5 V

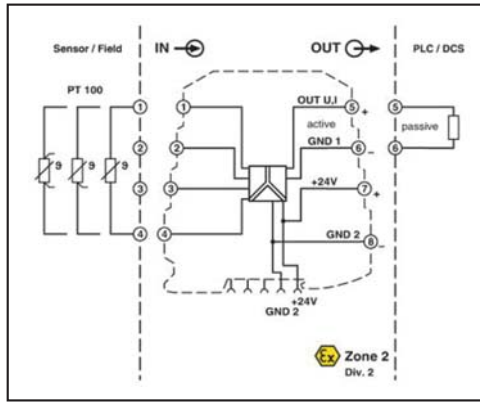

MINI MCR-SL-PT 100-UI...  
için bağlantı şekli

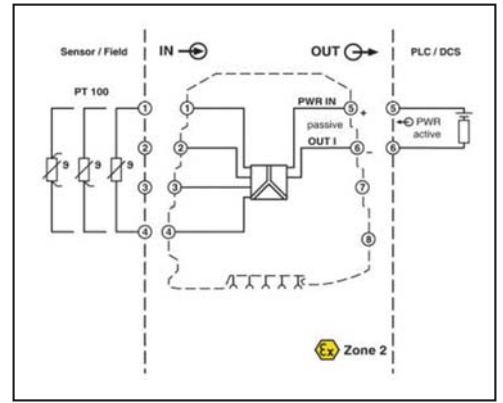

MINI MCR-SL-PT100-LP-NC  
için bağlantı şekli

2864299	MINI MCR-SL-TC-UI-NC	Giriş J, K tipi termokupl, çıkış 0(4)..20 mA, 0..10 V, 0(1)..5 V sıcaklık dönüştürücü	1	180,60
---------	----------------------	---	---	--------

Sensör Tipi	Soğuk Nokta
J	ON
K	OFF

ÇIKIŞ	
0 ... 20 mA	0 ... 10 V
20 ... 0 mA	10... 0 V
4 ... 20 mA	0 ... 5 V
20 ... 4 mA	1 ... 5 V

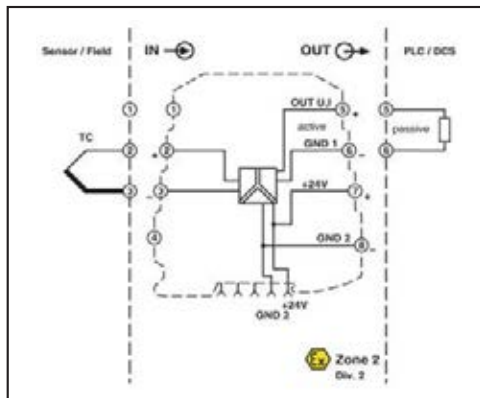

MINI MCR-SL-TC-UI-NC  
için bağlantı şekli

SİP.NO. TİP

AÇIKLAMA

AMBALAJ BİRİM FİYAT  
(Ad.) (€/Ad.)

**MINİ ANALOG SERİSİ**

**FONKSİYONEL DÖNÜŞTÜRÜCÜLER**



MINI MCR-SL-NAM-2RNO

2864480	MINI MCR-SL-UI-REL	Eşik değer şalteri, giriş 0..20 mA / 0..10 V, çıkış 1 PDT Röle, histerisiz çalışma	1	180,60
2864105	MINI MCR-SL-NAM-2RNO	Namur amplifikatörü, giriş namur sensör/kuru kontak, çıkış 2 NO kontak	1	115,50
2864082	MINI MCR-SL-UI-f	Akım/ Gerilim frekans dönüştürücü Giriş 0..20 mA, 4.. 20mA, 0..10mA, 2..10mA, 0..10V, 2..10V, 0..5V, 1... 5V, çıkış frekansı 0-10kHz	1	157,50

Analog Giriş	Çıkış F/PWM	
0 V ... 10 V	0 ... 10 kHz	10 Bit, 7.8 kHz
1 V ... 5 V	0 ... 5 kHz	10 Bit, 3.9 kHz
0 V ... 5 V	0 ... 2,5 kHz	12 Bit, 1.9 kHz
2 V ... 10 V	0 ... 1 kHz	10 Bit, 977 Hz

Analog Giriş	Çıkış F/PWM	
0 mA ... 20 mA	0 ... 500 Hz	14 Bit, 48.8 Hz
4 mA ... 20 mA	0 ... 250 Hz	14 Bit, 244 Hz
0 mA ... 10 mA	0 ... 100 Hz	16 Bit, 122 Hz
2 mA ... 10 mA	0 ... 50 Hz	16 Bit, 61 Hz

2864095	MINI MCR-SL-R-UI	Giriş 0..100kΩ, çıkış I/U, potansiyometre dönüştürücü	1	231,00
2810780	MINI MCR-SL-SHUNT-UI	3 Yollu galvanik izolasyonlu mV aralıklarında ölçüm	1	159,60

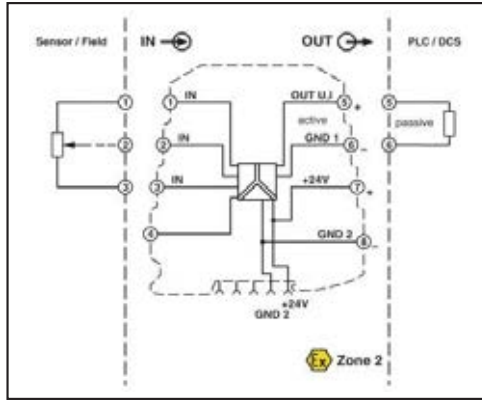

MINI MCR-SL-R-UI için bağlantı şekli

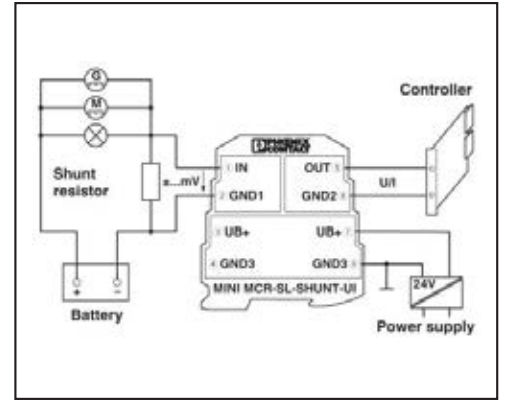

MINI MCR-SL-SHUNT-UI için bağlantı şekli

**Yeni**

2902829	MINI MCR-SL-UI-I-LP-NC	Girişi ayarlanabilir, çıkışı 4..20mA döngü beslemeli izolasyon modülü ( DIP switch ile ayarlanır)	1	203,70
---------	------------------------	---	---	--------

MINI MCR-SL-UI-I-LP-NC için giriş seçenekleri

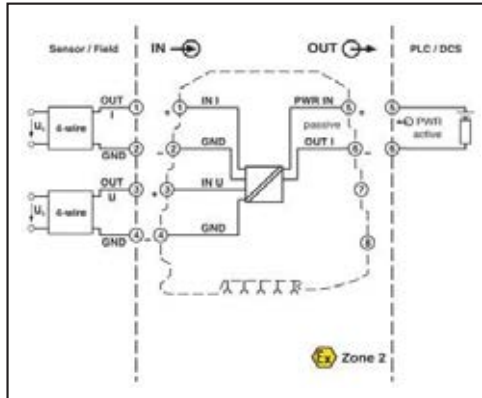

MINI MCR-SL-UI-I-LP-NC için bağlantı şekli

mV	V	I
0 mV ... 1000 mV	0 V ... 30 V	0 mA ... 40 mA
0 mV ... 750 mV	0 V ... 25 V	0 mA ... 30 mA
0 mV ... 500 mV	0 V ... 20 V	0 mA ... 20 mA
0 mV ... 300 mV	0 V ... 12.5 V	0 mA ... 12 mA
0 mV ... 250 mV	0 V ... 12 V	0 mA ... 10 mA
0 mV ... 200 mV	0 V ... 15 V	0 mA ... 8 mA
0 mV ... 150 mV	0 V ... 10 V	0 mA ... 7.5 mA
0 mV ... 125 mV	0 V ... 7.5 V	0 mA ... 5 mA
0 mV ... 120 mV	0 V ... 5 V	0 mA ... 6 mA
0 mV ... 100 mV	0 V ... 3 V	0 mA ... 4 mA
0 mV ... 75 mV	0 V ... 2.5 V	0 mA ... 3 mA
0 mV ... 60 mV	0 V ... 2 V	0 mA ... 2.5 mA
0 mV ... 50 mV	0 V ... 1.5 V	0 mA ... 2 mA
0 V ... 1.25 V	4 mA ... 20 mA	
0 V ... 1.2 V	2 mA ... 10 mA	
	1 mA ... 5 mA	

**Yeni**

2902822	MINI MCR-SL-CVS-24-5-10-NC	Sabit gerilim kaynağı 9.6...30VDC giriş, 2.5 VDC, 5 VDC, 7,5 VDC veya 10 VDC çıkış	1	103,95
---------	----------------------------	--	---	--------

**MINİ ANALOG SERİSİ AKSESUARLAR**

2864134	MINI MCR-SL-PTB	TBUS'a besleme taşımak için, REDUNDANT besleme terminali	1	48,30
2866983	MINI-SYS-PS 100-240AC/24DC/1,5	24 VDC..1,5A çıkışlı besleme kaynağı (Alta TBUS köprüsü vardır)	1	134,40
2811815	MINI MCR-SL-MUX-V8-FLK 16	8 analog sinyali tek kanaldan iletmek için Multiplexer	1	199,50
2811420	MINI MCR-SL-TB	Mini terminal blok Multiplexerda kullanılmayan kanallar için kullanılır	1	42,00
2709561	ME-17,5 TBUS 1,5/5-ST-3,81 GN	Güç kaynağı için TBUS besleme köprüsü	10	7,35
2869728	ME 6,2 TBUS-2 1,5/5-ST-3,81 GN	MINI modül 6,2mm için TBUS köprüsü	10	8,40



MINI MCR-SL-MUX...

SİP.NO. TİP

AÇIKLAMA

AMBALAJ BİRİM FİYAT  
(Ad.) (€/Ad.)

**MACX SERİSİ ÇEVİRİCİLER**



MACX...

**Üniversal Çevirici**

2811446	MACX MCR-UI-UI-NC	1600 farklı analog konfigürasyon, 3 yollu galvanik izolasyon, 9,6VDC...30VDC besleme. (DIP siviç ile ayarlanır)	1	313,95
2811297	MACX MCR-UI-UI-UP-NC	1600 farklı analog konfigürasyon, 3 yollu galvanik izolasyon, 19,2VAC/DC...253VAC/DC besleme. (DIP siviç ile ayarlanır)	1	327,60

**MACX MCR-UI-UI-... (konfigürasyon seçenekleri)**

	Giriş	Çıkış	Sınır Frekansı	Fabrika Kalibrasyon Sertifikası	
<b>2811297</b>	<b>IN03</b>	<b>OUT01</b>	<b>30</b>	<b>NONE</b>	
2811297 ÷ ...UI-UI-UP	IN40 ÷ 0...50 mV IN24 ÷ 0...60 mV IN41 ÷ 0...75 mV IN25 ÷ 0...100 mV IN43 ÷ 0...120 mV IN44 ÷ 0...150 mV IN26 ÷ 0...200 mV IN27 ÷ 0...300 mV IN28 ÷ 0...500 mV IN66 ÷ 0...1000 mV IN29 ÷ 0...1.0 V IN50 ÷ 0...1.5 V IN30 ÷ 0...2.0 V IN52 ÷ 0...3.0 V IN05 ÷ 0...5 V IN03 ÷ 0...10 V IN67 ÷ 0...15 V IN32 ÷ 0...20 V IN39 ÷ 0...30 V IN68 ÷ 0...50 V IN69 ÷ 0...100 V  IN06 ÷ 1...5 V IN04 ÷ 2...10 V	IN53 ÷ -50...+50 mV IN13 ÷ -60...+60 mV IN54 ÷ -75...+75 mV IN14 ÷ -100...+100 mV IN56 ÷ -120...+120 mV IN57 ÷ -150...+150 mV IN15 ÷ -200...+200 mV IN16 ÷ -300...+300 mV IN17 ÷ -500...+500 mV IN78 ÷ -1000...+1000 mV IN18 ÷ -1.0...+1.0 V IN63 ÷ -1.5...+1.5 V IN19 ÷ -2.0...+2.0 V IN65 ÷ -3.0...+3.0 V IN21 ÷ -5...+5 V IN22 ÷ -10...+10 V IN79 ÷ -15...+15 V IN23 ÷ -20...+20 V IN80 ÷ -30...+30 V IN81 ÷ -50...+50 V IN82 ÷ -100...+100 V  IN70 ÷ 0...1.0 mA IN71 ÷ 0...1.5 mA IN72 ÷ 0...2.0 mA IN73 ÷ 0...3.0 mA IN36 ÷ 0...5 mA IN37 ÷ 0...10 mA IN74 ÷ 0...15 mA IN01 ÷ 0...20 mA IN75 ÷ 0...30 mA IN76 ÷ 0...50 mA IN77 ÷ 0...100 mA  IN83 ÷ -1.0...+1.0 mA IN84 ÷ -1.5...+1.5 mA IN85 ÷ -2.0...+2.0 mA IN86 ÷ -3.0...+3.0 mA IN33 ÷ -5...+5 mA IN34 ÷ -10...+10 mA IN87 ÷ -15...+15 mA IN35 ÷ -20...+20 mA IN88 ÷ -30...+30 mA IN89 ÷ -50...+50 mA IN90 ÷ -100...+100 mA  IN91 ÷ 1...5 mA IN92 ÷ 2...10 mA IN02 ÷ 4...20 mA	OUT19 ÷ 0...2.5 V OUT05 ÷ 0...5 V OUT03 ÷ 0...10 V  OUT20 ÷ -2.5...+2.5 V OUT13 ÷ -5...+5 V OUT14 ÷ -10...+10 V  OUT24 ÷ 0.5...+2.5 V OUT06 ÷ 1...5 V OUT04 ÷ 2...10 V  OUT27 ÷ 2.5...0 V OUT11 ÷ 5...0 V OUT09 ÷ 10...0 V  OUT15 ÷ 0...5 mA OUT16 ÷ 0...10 mA OUT01 ÷ 0...20 mA  OUT21 ÷ -5...+5 mA OUT22 ÷ -10...+10 mA OUT23 ÷ -20...+20 mA  OUT25 ÷ 1...5 mA OUT26 ÷ 2...10 mA OUT02 ÷ 4...20 mA  OUT28 ÷ 5...0 mA OUT29 ÷ 10...0 mA OUT07 ÷ 20...0 mA	30 ÷ 30 Hz 10K ÷ 10 kHz	NONE ÷ Fabrika kalibrasyon sertifikası (ücretli) YES ÷ Fabrika kalibrasyon sertifikası, 5 ölçüm noktalı (ücretli) YESPLUS ÷ Fabrika kalibrasyon sertifikası, 5 ölçüm noktalı (ücretli)



SİP.NO. TİP AÇIKLAMA AMBALAJ (Ad.) BİRİM FİYAT (€/Ad.)

**MACX SERİSİ ÇEVİRİCİLER**

**Analog Input**



MACX... RPSSI...

2865955	MACX MCR-SL-RPSSI-I	Giriş sensör beslemeli 4..20 mA veya izolasyon güçlendirici çıkış aktif veya pasif 0(4)..20 mA, 19,2..30VDC beslemeli 3 yollu galvanik izolatör	1	214,20
2865968	MACX MCR-SL-RPSSI-I-UP	Giriş sensör beslemeli 4..20 mA veya izolasyon güçlendirici çıkış 0(1)..5VDC, aktif veya pasif 0(4)..20 mA, 19,2VAC/DC..253VAC/DC beslemeli 3 yollu galvanik izolatör	1	252,00
2924825	MACX MCR-SL-RPSSI-2I	Giriş sensör beslemeli 4..20 mA veya izolasyon güçlendirici çıkış aktif iki kanal 0(4)..20 mA, 19,2..30VDC beslemeli 4 yollu galvanik izolatör	1	312,90

MACX MCR-SL-RPSSI-I için bağlantı şekli

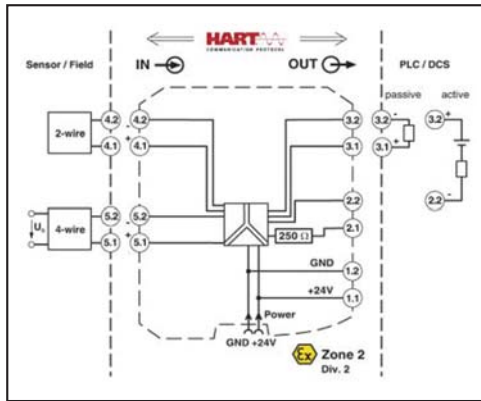

MACX MCR-SL-RPSSI-2I için bağlantı şekli

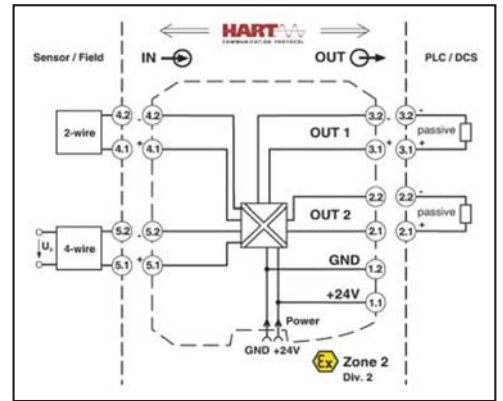

**Analog Output**

2865971	MACX MCR-SL-IDSI-I	Giriş 0(4)..20 mA, çıkış 0(4)..20 mA, 800 ohm yük sürebilir, vidalı 3 yol galvanik izolasyonlu kuvvetlendirici	1	231,00
---------	--------------------	--	---	--------

**Digital Input**

2865997	MACX MCR-SL-NAM-R	Namur giriş 1 PDT röle çıkış 3 yollu galvanik izolasyon	1	115,50
2865010	MACX MCR-SL-NAM-2RO	Namur giriş 2x1N/A röle çıkış 3 yollu galvanik izolasyon	1	126,00
2865049	MACX MCR-SL-2NAM-RO	2xNamur giriş 2x1N/A röle çıkış 3 yollu galvanik izolasyon	1	147,00
2865052	MACX MCR-SL-2NAM-R-UP	2xNamur giriş 2x1N/A röle çıkış 3 yollu galvanik izolasyon, 19,2VAC/DC..253VAC/DC beslemeli	1	161,70
2865023	MACX MCR-SL-NAM-2T	Namur giriş 2x1N/A transistör çıkış 4 yollu galvanik izolasyon	1	134,40

**SICAKLIK**

2811394	MACX MCR-T-UI-UP	Giriş; 2,3,4 telli, Pt, Ni, Cu RTD sensörleri, B,E,J,K,N,R,S,T,L,U,CA,DA,A1GA2G,A3G,MG,LG termokuplları, 0..50kohm direnç ve -1000mV..1000mV gerilim Çıkış; 0..10V veya SIL3 4..20mA ve 1 PDT kontak Besleme 19,2...253VAC/DC	1	313,95
---------	------------------	---	---	--------

2811378	MACX MCR-T-UIREL-UP	Giriş; 2,3,4 telli, Pt, Ni, Cu RTD sensörleri, B,E,J,K,N,R,S,T,L,U,CA,DA,A1GA2G,A3G,MG,LG termokuplları, 0..50kohm direnç ve -1000mV..1000mV gerilim Çıkış; 0..10V veya SIL3 4..20mA ve 3 PDT kontak Besleme 19,2...253VAC/DC	1	357,00
---------	---------------------	---	---	--------

2865078	MACX MCR-SL-RTD-I-NC	RTD (Pt, Ni, Cu) 2,3 veya 4 telli giriş 0(4)..20mA çıkış, vidalı	1	243,60
2924346	MACX MCR-SL-TC-I-NC	Termokupl (E,J,K,N,L) giriş 0(4)..20mA çıkış	1	254,10

**AKSESUARLAR**

2811899	IFS-OP-UNIT	Operatör paneli	1	90,30
2811886	IFS-OP-CRADLE	Operatör paneli ray montaj aparatı	1	86,10
2811271	IFS-USB-PROG-ADAPTER	Programlama kablosu	1	98,70
2869728	ME 6,2 TBUS-2 1,5/5-ST-3,81 GN	TBUS bağlantı konnektörü	10	8,40



MACX... T-UIREL...



MACX... RTD...



IFS-OP-UNIT+CRADLE

**SİP.NO. TİP AÇIKLAMA AMBALAJ (Ad.) BİRİM FİYAT (€/Ad.)**

**MCR SERİSİ ÇEVİRİCİLER**

2810939	MCR-C-UI-UI-DCI-NC	225 farklı konfigürasyon, 3 yollu galvanik izolasyonlu kuvvetlendirici (DIP sıvıç ile ayarlanabilir)	1	289,80
2814867	MCR-FL-C-UI-2UI-DCI-NC	Sinyal çoğullayıcı, Giriş akım/gerilim, çıkış birbirinden bağımsız ayarlanabilen 2 adet akım/gerilim (DIP sıvıç ile ayarlanabilir)	1	294,00



MCR-C...

GİRİŞ	
0 ... 20 mA	0 ... 10 V
0 ... 10 mA	1... 5 V
4 ... 20 mA	0 ... 5 V
2 ... 10 mA	2 ... 10 V

ÇIKIŞ	
0 ... 20 mA / 0 ... 10 V	4 ... 20 mA / 0 ... 10 V
0 ... 20 mA / 1... 5 V	4 ... 20 mA / 1 ... 5 V
0 ... 20 mA / 0 ... 5 V	4 ... 20 mA / 0 ... 5 V
0 ... 10 mA / 0 ... 5 V	4 ... 20 mA / 2 ... 10 V

MCR-C-UI-UI-DCI-NC için bağlantı şekli

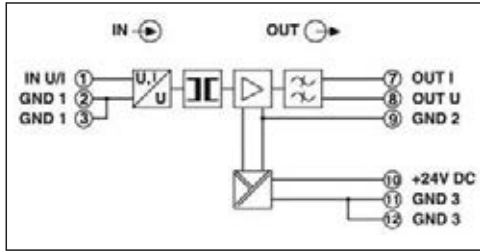

MCR-FL-C-UI-2UI-DCI-NC için bağlantı şekli

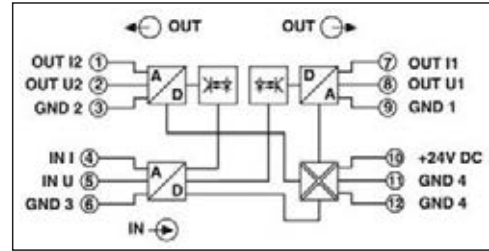

2814540	MCR-C-I-I-04-DC	Giriş 0..20 mA, çıkış 4..20 mA, 3 yollu galvanik izolasyonlu kuvvetlendirici (alternatif cihaz için bakınız 2864150)	5	189,00
2814524	MCR-C-I-I-40-DC	Giriş 4..20 mA, çıkış 0..20 mA, 3 yollu galvanik izolasyonlu kuvvetlendirici (alternatif cihaz için bakınız 2864150)	5	189,00

**DÖNGÜ BESLEMELİ İZOLASYON MODÜLLERİ**

2814252	MCR-CLP-UI-I-4-NC	Giriş ayarlanabilir, çıkış 4..20 mA döngü beslemeli izolasyon modülü (DIP sıvıç ile ayarlanabilir)	1	249,90
---------	-------------------	--	---	--------



MCR-CLP-UI-I-4-NC

GİRİŞ					
0 ... 60 mV	0 ... 1 V	0 ... 5 mA	±1 V	± ... 5 mA	1 ... 5 V
0 ... 100 mV	0 ... 2 V	0 ... 10 mA	±2 V	± ... 10 mA	4 ... 20 mA
0 ... 200 mV	0 ... 5 V	0 ... 20 mA	±5 V	± ... 20 mA	±500 mA
0 ... 300 mV	0 ... 10 V	±60 mA	±10 V	±200 mA	
0 ... 500 mV	0 ... 20 V	±100 mA	±20 V	±300 mA	

2814016	MCR-1CLP-I-I-00	1 kanallı giriş 0(4)..20 mA, çıkış 0(4)..20 mA beslemesiz pasif izolasyon modülü (alternatif cihaz için bakınız 2864419)	1	231,00
2814029	MCR-2CLP-I-I-00	2 kanallı giriş 0(4)..20 mA, çıkış 0(4)..20 mA beslemesiz pasif izolasyon modülü (alternatif cihaz için bakınız 2864655)	1	415,80
2814045	MCR-4CLP-I-I-00	4 kanallı giriş 0(4)..20 mA, çıkış 0(4)..20 mA beslemesiz pasif izolasyon modülü	1	577,50



MCR-1CLP-I-I-00

**FONKSİYONEL DÖNÜŞTÜRÜCÜLER**

2814605	MCR-F-UI-DC	Göstergeli Frekans dönüştürücü (Yazılım veya tuş takımından programlanabilir) Giriş frekansı 0.1 Hz ... 120 kHz Namur, kuru kontak, darbe, NPN veya PNP sinyal girişleri Gerilim girişi 0...10V, Akım girişi 0-20mA Voltaj çıkışı 0... (5)10V, Akım çıkışı 0(4)...20mA Konfigüre edilebilir PNP transistör çıkışı	1	288,75
2808226	MCR-DAC 8-I-4-BUS	Giriş 8 bit dijital, çıkış 4...20 mA, bus/hold özelliği	1	346,50
2808190	MCR-DAC 8-U-10-BUS	Giriş 8 bit dijital, çıkış 0...10 V DC, bus/hold özelliği	1	346,50



MCR-F-UI-DC

SİP.NO. TİP AÇIKLAMA

AMBALAJ BİRİM FİYAT  
(Ad.) (€/Ad.)

## MCR SERİSİ ÇEVİRİCİLER

### PROGRAMLANABİLİR SICAKLIK DÖNÜŞTÜRÜCÜLER



MCR-T-UI-...

2814100	MCR-T-UI-NC	Programlanabilir sıcaklık dönüştürücü Sıcaklık ölçümü, RTD (-200...+850°C), TC (U, T, L, J, E, K, N, S, R, B, C, W, HK) sensörler (-200...+2300°C) Direnç ve potansiyometre okuma, 0...8K ohm Gerilim okuma, -20...2400mV PNP Transistör çıkışı Çıkış 0.. 5V, 0...10V, ±5 V / ±10 V, 0...20 mA, 4... 20 mA	1	325,50
---------	-------------	--	---	--------



MCR-FL-T-LP-I

2814126	MCR-T-UI-E-NC	Programlanabilir elektriksel izolasyonlu sıcaklık dönüştürücü Sıcaklık ölçümü, RTD (-200...+850°C), TC (U, T, L, J, E, K, N, S, R, B, C, W, HK) sensörler (-200...+2300°C) Direnç ve potansiyometre okuma, 0...8K ohm Gerilim okuma, -20...2400mV PNP Transistör çıkışı Çıkış 0.. 5V, 0...10V, ±5 V / ±10 V, 0...20 mA, 4... 20 mA	1	367,50
---------	---------------	--	---	--------

2864561	MCR-FL-T-LP-I	Programlanabilir döngü beslemeli sıcaklık dönüştürücü Termokupl (B, C, D, E, J, K, L, N, R, S, T, U) PT100, PT500, PT1000 ve Ni100, Ni500, Ni1000 Gerilim okuma -10 mV .. +100 mV Direnç okuma 10...2000 ohm Çıkış 4...20 mA/20...4 mA	1	246,75
---------	---------------	---	---	--------



MCR-SL-PT100-SP

2864558	MCR-SL-PT100-LP-I	Programlanabilir döngü beslemeli sıcaklık dönüştürücü, giriş PT100, çıkış 4..20 mA / 20..4mA (-200 ... +850°C)	1	182,70
---------	-------------------	---	---	--------

### DIP SIVIÇ İLE AYARLANABİLİR PT100 DÖNÜŞTÜRÜCÜLER

2810418	MCR-PT100-U-NC	Giriş PT100, çıkış 0..10 V, sıcaklık dönüştürücü, maks 300°C (alternatif cihaz için bakınız 2864273)	1	210,00
---------	----------------	---	---	--------

2810421	MCR-PT100-I-NC	Giriş PT100, çıkış 0(4)..20 mA, sıcaklık dönüştürücü, maks 300°C (alternatif cihaz için bakınız 2864273)	1	210,00
---------	----------------	---	---	--------

2814948	MCR-SL-PT100-SP	Giriş PT100 (2 telli), çıkış 1 PDT kontak röle, -100 °C ...+700 °C	1	142,80
---------	-----------------	--	---	--------

### KAFA TİPİ SICAKLIK DÖNÜŞTÜRÜCÜLER

2864516	MCR-SL-HT-PT100-I	Programlanabilir döngü beslemeli sıcaklık dönüştürücü, kafa tipi Giriş PT100, çıkış 4...20 mA/20...4 mA, -200 °C ...+650 °C	1	115,50
---------	-------------------	--	---	--------

2864529	MCR-FL-HT-T-I	Programlanabilir döngü beslemeli sıcaklık dönüştürücü, kafa tipi PT100, PT500, PT1000 ve Ni100, Ni500, Ni1000 Termokupl (B, C, D, E, J, K, L, N, R, S, T, U) Gerilim okuma -10 mV .. +100 mV Direnç okuma 10...2000 ohm Çıkış 4...20 mA/20...4 mA	1	210,00
---------	---------------	--	---	--------



MCR-FL-HT-T-I

## GÖSTERGELER VE SET DEĞER AYARLAYICILAR

2864011	MCR-SL-D-U-I	Giriş 0(4)..20 mA, 0..10 V, 5 dijitt, 7 segmentli LED gösterge, 24 VDC besleme	1	178,50
---------	--------------	---	---	--------

2864024	MCR-SL-D-fit	Giriş Pulse, frekans, zaman sinyali, 6 dijitt, 7 segmentli LED gösterge, çıkış 1 NPN optokuplör, 24 VDC besleme	1	187,00
---------	--------------	--	---	--------

2864215	MCR-FL-D-UI-2SP-24	Giriş 0(4)..20 mA, 0..10 V, ±10 V, çıkış 2 PDT röle, 5 dijitt, 7 segmentli LED gösterge, 24 VDC besleme	1	346,50
---------	--------------------	--	---	--------

2864228	MCR-FL-D-UI-2SP-230	Giriş 0(4)..20 mA, 0..10 V, ±10 V, çıkış 2 PDT röle, 5 dijitt, 7 segmentli LED gösterge, 230 VAC besleme	1	378,00
---------	---------------------	---	---	--------

2864231	MCR-FL-D-T-2SP-24	Giriş PT 100 / PT1000 veya termokupl, çıkış 2 PDT röle, 5 dijitt, 7 segmentli, LED gösterge, 24 VDC besleme	1	346,50
---------	-------------------	--	---	--------

2864244	MCR-FL-D-T-2SP-230	Giriş PT 100 / PT1000 veya termokupl, çıkış 2 PDT röle, 5 dijitt, 7 segmentli, LED gösterge, 230 VAC besleme	1	388,50
---------	--------------------	---	---	--------

2710314	MCR-SL-D-SPA-UI	Analog set değer ayarlayıcı, çıkış 0 - 10V / 0 - 20mA,	1	231,00
---------	-----------------	--	---	--------

2810081	MCR-SL-D-RA	35mm DIN raya gösterge montaj adaptörü	1	66,00
---------	-------------	--	---	-------

2940252	EMG 30-SP- 4K7LIN	Set değer potansiyometresi 4,7k ohm	1	63,00
---------	-------------------	-------------------------------------	---	-------

2942124	EMG 30-SP/10K LIN	Set değer potansiyometresi 10k ohm	1	63,00
---------	-------------------	------------------------------------	---	-------



MCR-FL-D...



EMG...

## PROGRAMLAMA KABLOLARI

2309000	MCR-PAC-T-USB	Programlama kablosu	1	176,40
---------	---------------	---------------------	---	--------

2814388	MCR-TTL-RS232-E	Programlama kablosu (2761295 ile beraber kullanılır)	1	58,80
---------	-----------------	--	---	-------

2761295	PSM-CAD-9SUB25-B5	25/9 Pin SubD adaptör	1	23,10
---------	-------------------	-----------------------	---	-------



**SİP.NO. TİP AÇIKLAMA**  
**Ex ALANLAR İÇİN INTRINSICALLY SAFE İZOLATÖRLER**

**AMBALAJ BİRİM FİYAT**  
**(Ad.) (€/Ad.)**



**Analog Input**

2865340	MACX MCR-EX-SL-RPSSI-I	Giriş 0(4)..20 mA, çıkış 0(4)..20 mA galvanik izolatör (Tekrarlamalı Güç Kaynaklı)	1	214,20
2865793	MACX MCR-EX-SL-RPSSI-I-UP	Giriş 0(4)..20 mA, çıkış 0(4)..20 mA galvanik izolatör 24..230 VAC/DC besleme (Tekrarlamalı Güç Kaynaklı)	1	252,00
2865366	MACX MCR-EX-SL-RPSSI-2I	Giriş 0(4)..20 mA, 2 çıkış 0(4)..20 mA galvanik izolatör (Tekrarlamalı Güç Kaynaklı)	1	310,80



MACX...EX...RPSSI...

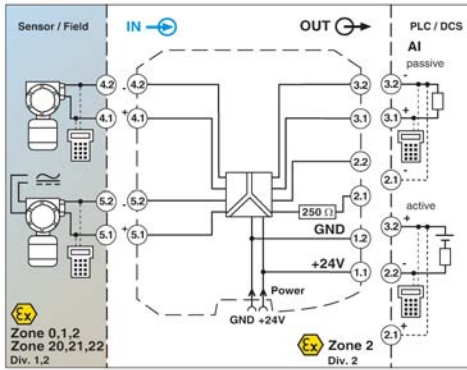

MACX MCR-EX-SL-RPSSI-I için bağlantı şekli

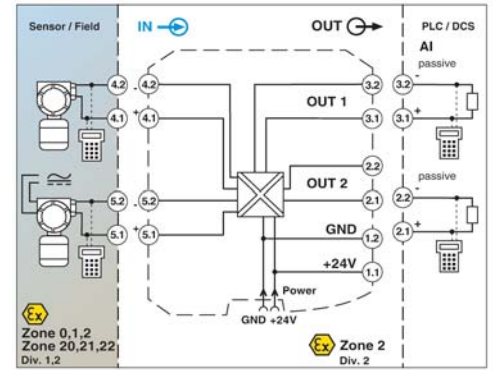

MACX MCR-EX-SL-RPSSI-2I için bağlantı şekli

**Analog Output**

2865405	MACX MCR-EX-SL-IDSI-I	Giriş 0(4)..20 mA, çıkış 0(4)..20 mA galvanik izolatör	1	231,00
---------	-----------------------	--	---	--------

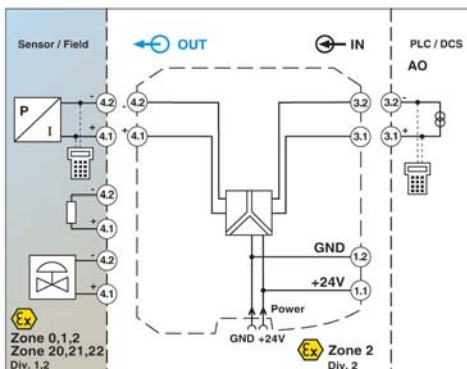

MACX MCR-EX-SL-IDSI-I için bağlantı şekli

**SİP.NO. TİP AÇIKLAMA**  
**Ex ALANLAR İÇİN INTRINSICALLY SAFE İZOLATÖRLER**

**Sıcaklık**

2865654	MACX MCR-EX-T-UI-UP	Giriş; 2,3,4 telli, Pt, Ni, Cu RTD sensörleri, B,E,J,K,N,R,S,T,L,U,CA,DA,A1GA2G,A3G,MG,LG termokuplları, 0..50kohm direnç ve -1000mV..1000mV gerilim Çıkış; 0..10V veya SIL3 4..20mA ve 1 PDT kontak Besleme 19,2...253VAC/DC	1	378,00
---------	---------------------	---	---	--------



MACX...EX-T-UI-UP

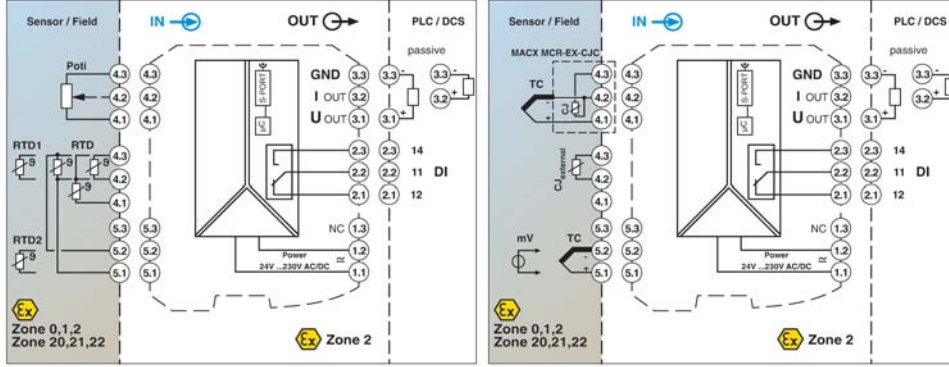

MACX MCR-EX-T-UI-UP için bağlantı şekilleri

2865751	MACX MCR-EX-T-UIREL-UP	Giriş; 2,3,4 telli, Pt, Ni, Cu RTD sensörleri, B,E,J,K,N,R,S,T,L,U,CA,DA,A1GA2G,A3G,MG,LG termokuplları, 0..50kohm direnç ve -1000mV..1000mV gerilim Çıkış; 0..10V veya SIL3 4..20mA ve 3 PDT kontak Besleme 19,2...253VAC/DC	1	409,50
2865573	MACX MCR-EX-SL-RTD-I-NC	RTD (Pt, Ni, Cu) 2,3 veya 4 telli giriş 0(4)..20mA çıkış	1	252,00
2865586	MACX MCR-EX-SL-TC-I-NC	Termokupl (E,J,K,N,L) giriş 0(4)..20mA çıkış	1	252,00

**Digital Input**

2865434	MACX MCR-EX-SL-NAM-R	Giriş namur sensör, kuru kontak, çıkış 1PDT, namur amplifikatörü,1 kanal, 24 VDC besleme	1	115,20
---------	----------------------	---	---	--------



MACX MCR-EX-SL-NAM-R

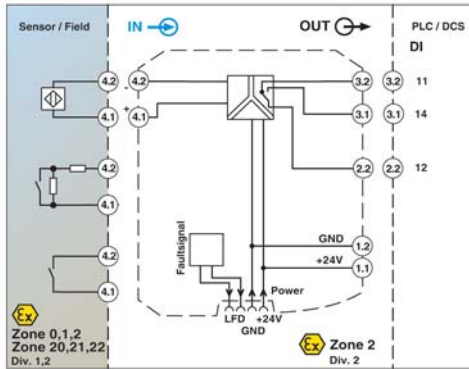

MACX MCR-EX-SL-NAM-R için bağlantı şekilleri

2865450	MACX MCR-EX-SL-NAM-2RO	Giriş namur sensör, kuru kontak, çıkış 2PDT, namur amplifikatörü,1 kanal, 24 VDC besleme	1	126,00
2865476	MACX MCR-EX-SL-2NAM-RO	Giriş namur sensör, kuru kontak, çıkış 1PDT, namur amplifikatörü, 2 kanal, 24 VDC besleme	1	147,00
2865984	MACX MCR-EX-SL-2NAM-RO-UP	Giriş namur sensör, kuru kontak, çıkış 1PDT, namur amplifikatörü,2 kanal, 230 VAC/DC besleme	1	163,80
2865463	MACX MCR-EX-SL-NAM-2T	1 kanal namur giriş, 2 kanal Tranzistör çıkış, 24 VDC besleme	1	136,50
2865489	MACX MCR-EX-SL-2NAM-T	2 kanal namur giriş, 2 kanal Tranzistör çıkış, 24 VDC besleme	1	157,50

SİP.NO.	TİP	AÇIKLAMA	AMBALAJ (Ad.)	BİRİM FİYAT (€/Ad.)
---------	-----	----------	---------------	---------------------

**Ex ALANLAR İÇİN INTRINSICALLY SAFE İZOLATÖRLER**



MACX MCR-EX-SL-SD-21-... LP

**Digital Output**

2865492	MACX MCR-EX-SL-SD-21-25-LP	Çevrim beslemeli selenoid sürücü (25mA)	1	136,50
2865764	MACX MCR-EX-SL-SD-21-40-LP	Çevrim beslemeli selenoid sürücü (40mA)	1	136,50
2865609	MACX MCR-EX-SL-SD-24-48-LP	Çevrim beslemeli selenoid sürücü (48mA)	1	136,50
2865515	MACX MCR-EX-SL-SD-21-60-LP	Çevrim beslemeli selenoid sürücü (58mA)	1	136,50

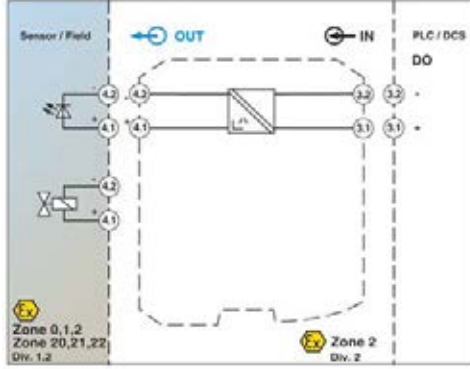

MACX MCR-EX-SL-SD-21-25-LP için bağlantı şekilleri



IFS-OP-UNIT+CRADLE

**Aksesuarlar**

2865625	MACX MCR-PTB	Güç ve hata mesajı modülü	1	90,30
2811899	IFS-OP-UNIT	Operatör paneli	1	90,30
2811886	IFS-OP-CRADLE	Operatör paneli ray montaj aparatı	1	86,10
2811271	IFS-USB-PROG-ADAPTER	Programlama kablosu	1	98,70
2869728	ME 6,2 TBUS-2 1,5/5-ST-3,81 GN	TBUS bağlantı konnektörü	10	8,40





SİP.NO. TİP AÇIKLAMA

AMBALAJ BİRİM FİYAT  
(Ad.) (€/Ad.)

**Empro ENERJİ ANALİZÖRLERİ**



**Panel monte EMM-MA600 enerji analizörü**

2901366	EEM-MA600	700 VAC'ye kadar gerilim ölçme, 63. harmoniğe kadar ölçüm, Sınıf 0,5S	1	415,80
---------	-----------	--	---	--------

**EMM-MA600 haberleşme modülleri ve aksesuarları**

2901367	EEM-RS485-MA600	EEM-MA600 için Haberleşme Modülü RS485 JBUS/MODBUS	1	102,90
2901368	EEM-PB-MA600	EEM-MA600 için Profibus Haberleşme Modülü 1,5 Mbps	1	220,50
2901418	EEM-PB12-MA600	EEM-MA600 için Profibus Haberleşme Modülü 12 Mbps	1	312,90
2901373	EEM-ETH-MA600	EEM-MA600 için Ethernet Haberleşme Modülü	1	304,50
2901374	EEM-ETH-RS485-MA600	EEM-MA600 için RS485/Ethernet Gateway Haberleşme Modülü	1	556,50
2901371	EEM-2DIO-MA600	EEM-MA600 için 2 Dijital I/O Modülü	1	96,60
2901475	EEM-2AO-MA600	EEM-MA600 için 2 Analog Çıkış Modülü	1	113,40
2901370	EEM-MEMO-MA600	EEM-MA600 için Hafıza Modülü	1	312,90
2901949	EEM-TEMP-MA600	PT100 sıcaklık sensörü -20°C ... +150°C	1	152,00
2902078	EEM-MKT-DRA	EEM-MA600 ve EEM-MA400 enerji analizörleri için DIN ray adaptörü	1	52,00

**Panel monte EEM-MA400 enerji analizörleri**

2901364	EEM-MA400	500 VAC'ye kadar gerilim ölçme, 51. harmoniğe kadar ölçüm, Sınıf 0,5S	1	294,00
---------	-----------	--	---	--------

**EMM-MA400 haberleşme modülü**

2901365	EEM-RS485-MA400	EEM-MA400 için Haberleşme Modülü RS485 JBUS/MODBUS	1	90,30
---------	-----------------	--	---	-------

**Ray monte enerji analizörleri**

2901362	EEM-MA200	500 VAC'ye kadar gerilim ölçme, Tarife değiştirme imkanı, 51. harmoniğe kadar ölçüm, Sınıf 0,5S	1	241,50
2901363	EEM-MA250	500 VAC'ye kadar gerilim ölçme, RS 485 Haberleşme, Tarife değiştirme imkanı, 51. harmoniğe kadar ölçüm, Sınıf 0,5S	1	294,00



EEM-MA600



EEM-...-MA600



EEM-MA400



EEM-RS485-MA400



EEM-MA200/250

SİP.NO. TİP AÇIKLAMA

AMBALAJ BİRİM FİYAT  
(Ad.) (€/Ad.)

**Empro ENERJİ ANALİZÖRLERİ**

Enerji izleme uygulama resmi

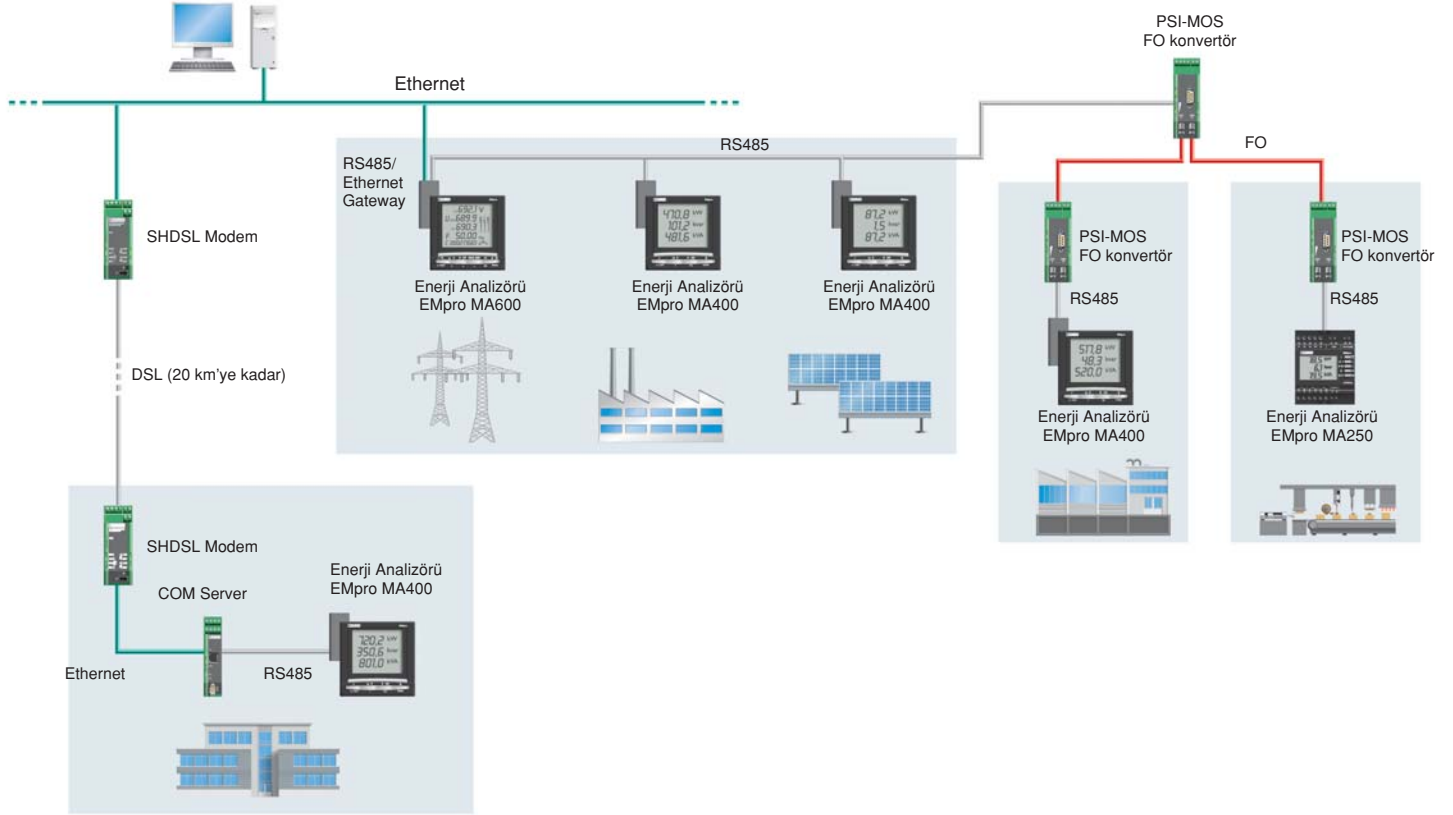

**AKIM VE GERİLİM DÖNÜŞTÜRÜCÜLER**

**AKIM TRAFOSU GEREKTİRMİYEN AC, DC VEYA BOZUK AKIMLAR İÇİN DÖNÜŞTÜRÜCÜLER**

2308027	MCR-SL-CUC-100-I	Giriş 0..100A, 20..6000Hz, çıkış 4..20 mA 20..30VDC besleme gerilimi, Ø32 mm delik çapı	1	220,50
2308030	MCR-SL-CUC-200-I	Giriş 0..200A, 20..6000Hz, çıkış 4..20 mA 20..30VDC besleme gerilimi, Ø32 mm delik çapı	1	220,50
2308043	MCR-SL-CUC-300-I	Giriş 0..300A, 20..6000Hz, çıkış 4..20 mA 20..30VDC besleme gerilimi, Ø32 mm delik çapı	1	241,50
2308072	MCR-SL-CUC-400-I	Giriş 0..400A, 20..6000Hz, çıkış 4..20 mA 20..30VDC besleme gerilimi, Ø32 mm delik çapı	1	277,20
2308085	MCR-SL-CUC-500-I	Giriş 0..500A, 20..6000Hz, çıkış 4..20 mA 20..30VDC besleme gerilimi, Ø32 mm delik çapı	1	277,20
2308098	MCR-SL-CUC-600-I	Giriş 0..600A, 20..6000Hz, çıkış 4..20 mA 20..30VDC besleme gerilimi, Ø32 mm delik çapı	1	277,20
2308108	MCR-SL-CUC-100-U	Giriş 0..100A, 20..6000Hz, çıkış 0..10 V 20..30VDC besleme gerilimi, Ø32 delik çapı	1	220,50
2308205	MCR-SL-CUC-200-U	Giriş 0..200A, 20..6000Hz, çıkış 0..10 V 20..30VDC besleme gerilimi, Ø32 delik çapı	1	220,50
2308302	MCR-SL-CUC-300-U	Giriş 0..300A, 20..6000Hz, çıkış 0..10V 20..30VDC besleme gerilimi, Ø32 delik çapı	1	241,50

**AKIM TRAFOSU GEREKTİRMİYEN AKIM DÖNÜŞTÜRÜCÜLER (18,5mm DELİK ÇAPI)**

2813486	MCR-SL-S-100-I-LP	Giriş 0..50/75/100A, çıkış 4..20 mA, çevrim beslemeli	1	186,90
2813499	MCR-SL-S-200-I-LP	Giriş 0..100/150/200A, çıkış 4..20 mA, çevrim beslemeli	1	186,90
2813509	MCR-SL-S-400-I-LP	Giriş 0..200/300/400A, çıkış 4..20 mA, çevrim beslemeli	1	186,90
2813457	MCR-SL-S-100-U	Giriş 0..50/75/100A, çıkış 0..10V, 0 - 5V	1	170,10
2813460	MCR-SL-S-200-U	Giriş 0..100/150/200A, çıkış 0..10V, 0 - 5V	1	170,10
2813473	MCR-SL-S-400-U	Giriş 0..200/300/400A, çıkış 0..10V, 0 - 5V	1	170,10



MCR-SL-CUC...



MCR-SL-S...

SİP.NO. TİP AÇIKLAMA

AMBALAJ BİRİM FİYAT  
(Ad.) (€/Ad.)

**AKIM VE GERİLİM DÖNÜŞTÜRÜCÜLER**

**AKIM DÖNÜŞTÜRÜCÜLER**



MCR-SLP-1-5-UI-0

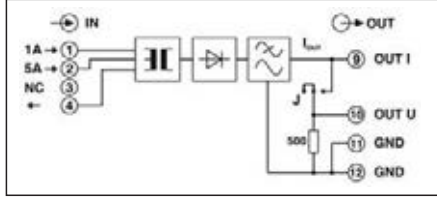

MCR-SLP-1-5-UI-0 bağlantı şekli

2814359	MCR-SLP-1-5-UI-0	Giriş 0..1 A AC, 0..5A AC, çıkış 0..10 V/0..20 mA	1	123,90
---------	------------------	---	---	--------

2814715	MCR-S-1-5-UI-DCI-NC	0..0,2 den 0..11A'e kadar AC/DC akım dönüştürücü, yazılım veya DIP sviç ile ayarlanabilir	1	273,00
---------	---------------------	---	---	--------

GİRİŞ AKIMI			ÇIKIŞ		
0 A ... 1.00 A	0 A ... 5.00 A	0 A ... 10.0 A	0 mA ... 20 mA	0 V ... 10 V	5 V ... 1 V
0 A ... 0.65 A	0 A ... 3.25 A	0 A ... 6.5 A	20 mA ... 0 mA	10 V ... 0 V	-10 V ... 10 V
0 A ... 0.40 A	0 A ... 2.00 A		4 mA ... 20 mA	0 V ... 5 V	10 V ... -10 V
0 A ... 0.25 A	0 A ... 1.25 A		20 mA ... 4 mA	5 V ... 0 V	-5 V ... 5 V
				1 V ... 5 V	5 V ... -5 V



MCR-S-10-50-UI...

2814728	MCR-S-10-50-UI-DCI-NC	0..9,5 den 0..55A'e kadar AC/DC akım dönüştürücü, yazılım veya DIP sviç ile ayarlanabilir	1	273,00
---------	-----------------------	---	---	--------

GİRİŞ AKIMI	ÇIKIŞ		
0 A ... 50.0 A	0 mA ... 20 mA	0 V ... 10 V	5 V ... 1 V
0 A ... 32.5 A	20 mA ... 0 mA	10 V ... 0 V	-10 V ... 10 V
0 A ... 20.0 A	4 mA ... 20 mA	0 V ... 5 V	10 V ... -10 V
0 A ... 12.5 A	20 mA ... 4 mA	5 V ... 0 V	-5 V ... 5 V
	1 V ... 5 V	5 V ... -5 V	



MACX...CAC...

2810612	MACX MCR-SL-CAC-5-I	Giriş 0..1 A AC, 0..5A AC, çıkış 0(4)..20 mA akım dönüştürücü (DIP sviç ile ayarlanabilir )	1	180,60
2810625	MACX MCR-SL-CAC-5-I-UP	Giriş 0..1 A AC, 0..5A AC, çıkış 0(4)..20 mA akım dönüştürücü, 19.2 V AC/DC ... 253 V AC/DC besleme (DIP sviç ile ayarlanabilir)	1	209,00
2810638	MACX MCR-SL-CAC-12-I-UP	Giriş 0..5 A AC, 0..12A AC, çıkış 0(4)..20 mA akım dönüştürücü, 19.2 VAC/DC..253 VAC/DC besleme (DIP sviç ile ayarlanır)	1	208,95

**GERİLİM DÖNÜŞTÜRÜCÜLER**

2811103	MCR-VAC-UI-O-DC	0...440 VAC arası gerilim dönüştürücü, çıkış 0... 10 V, 0... 20 mA veya 4... 20 mA (jumper ile ayarlanır)	1	325,50
2811116	MCR-VDC-UI-B-DC	0...± 660 VDC arası gerilim dönüştürücü, çıkış 0...± 10V 0...± 20mA (jumper ile ayarlanır)	1	325,50

**AKIM EŞİK DEĞER ŞALTERLERİ**

2814731	MCR-S-1-5-UI-SW-DCI-NC	0..0,2 den 0..11A'e kadar AC/DC akım eşik değer şalteri, 1 PDT röle ve 1 PNP transistör çıkış (yazılım veya DIP sviç ile ayarlanabilir) Çıkış 0(4)...20 mA, 20... 0(4) mA, 0(2) ... 10V, 10 ... 0(2) V, 0(1) ... 5 V, 5 ... 0(1) V, ±10 V, ± 5 V	1	346,50
2814744	MCR-S10-50-UI-SW-DCI-NC	0..9,5 den 0..55A'e kadar AC/DC akım eşik değer şalteri, 1 PDT röle ve 1 PNP transistör çıkış (yazılım veya DIP sviç ile ayarlanabilir) Çıkış 0(4)...20 mA, 20... 0(4) mA, 0(2) ... 10V, 10 ... 0(2) V, 0(1) ... 5 V, 5 ... 0(1) V, ±10 V, ± 5 V	1	346,50
2864464	MCR-SL-S-16-SP-24	0...16 A AC, akım izleme rölesi, 1 PDT röle çıkış	1	149,10



MCR-VAC...



MCR-S...



SİP.NO.	TİP	AÇIKLAMA	AMBALAJ (Ad.)	BİRİM FİYAT (€/Ad.)
<b>İZLEME</b>				
<b>AKTİF GÜÇ İZLEME</b>				
2900177	EMD-FL-RP-480	Bir ve üç fazlı motorlar için Düşük yük, Aşırı yük, Pencere fonksiyonu, Sargı sıcaklığı izleme. 2 adet PDT çıkış (2885294 besleme modülü ile kullanılır)	1	220,50
<b>AKIM İZLEME MODÜLÜ (TEK FAZLI)</b>				
2866022	EMD-FL-C-10	Düşük/Yüksek akım, pencere fonksiyonu, 2xPDT çıkış, 24-240 VAC/DC	1	199,50
2866019	EMD-SL-C-OC-10	Yüksek akım, 1xPDT çıkış, besleme modülü ile kullanılır	1	136,50
2867937	EMD-SL-C-UC-10	Düşük akım, 1xPDT çıkış, besleme modülü ile kullanılır	1	147,00
<b>GERİLİM İZLEME MODÜLÜ (TEK FAZLI)</b>				
2866048	EMD-FL-V-300	Düşük/Yüksek gerilim, pencere fonksiyonu, 2xPDT çıkış, 24-240 VAC/DC	1	199,50
2866035	EMD-SL-V-UV-300	Düşük gerilim, 1xPDT çıkış, besleme modülü ile kullanılır	1	136,50
<b>GERİLİM İZLEME MODÜLÜ (ÜÇ FAZLI)</b>				
2866064	EMD-FL-3V-400	Düşük gerilim, pencere fonksiyonu, faz sırası/hatası, 2xPDT çıkış, 24-240 VAC/DC	1	199,50
2866051	EMD-SL-3V-400	Pencere fonksiyonu, 1xPDT çıkış, besleme modülü ile kullanılır	1	126,00
2885278	EMD-SL-3V-400-N	Pencere fonksiyonu, nötr kopması, 1xPDT çıkış, besleme modülü ile kullanılır	1	141,75
2866077	EMD-SL-PH-400	Faz sırası/hatası, dengesizlik, 2xPDT çıkış, kendinden beslemeli	1	77,70
<b>GÜÇ FAKTÖRÜ İZLEME MODÜLÜ</b>				
2885809	EMD-FL-PF-400	Güç faktörü izleme modülü, 2xPDT çıkış, kendinden beslemeli	1	207,90
<b>TERMİSTÖR İZLEME MODÜLÜ</b>				
2866093	EMD-SL-PTC	PTC motor sargı sıcaklığı izleme modülü, 2xPDT çıkış	1	79,80
<b>SIVI SEVİYE KONTROL RÖLESİ</b>				
2885906	EMD-SL-LL-230	Sıvı seviye kontrol rölesi, 2xPDT çıkış	1	138,60
<b>BESLEME MODÜLLERİ</b>				
2866103	EMD-SL-PS-24AC	20,2..26,4 VAC besleme modülü	1	10,10
2866116	EMD-SL-PS-110AC	88..121 VAC besleme modülü	1	10,10
2866129	EMD-SL-PS-230VAC	195..264 VAC besleme modülü	1	10,10
2885294	EMD-SL-PS45-230AC	195..264 VAC besleme modülü 2885294 ile beraber kullanılır	1	10,50
<b>6.2 mm ZAMAN RÖLELERİ</b>				
2917379	ETD-BL-1T-ON-10S	0,1-10 sn zaman aralıklarında ayarlanabilen zaman rölesi	1	50,40
2917382	ETD-BL-1T-ON-300S	3-300 sn zaman aralıklarında ayarlanabilen zaman rölesi	1	50,40
2917395	ETD-BL-1T-ON-30MIN	0,3-30 dakika zaman aralıklarında ayarlanabilen zaman rölesi	1	50,40
2917405	ETD-BL-1T-ON-300MIN	3-300 dakika zaman aralıklarında ayarlanabilen zaman rölesi	1	50,40
2917418	ETD-BL-1T-ON-CC-10S	0,1-10 sn zaman aralıklarında ayarlanabilen gecikmeli zaman rölesi	1	50,40
2917421	ETD-BL-1T-ON-CC-300S	3-300 sn zaman aralıklarında ayarlanabilen gecikmeli zaman rölesi	1	50,40
2917434	ETD-BL-1T-ON-CC-30MIN	0,3-30 dk zaman aralıklarında ayarlanabilen gecikmeli zaman rölesi	1	50,40
2917447	ETD-BL-1T-ON-CC-300MIN	3-300 dk zaman aralıklarında ayarlanabilen gecikmeli zaman rölesi	1	50,40



EMD-FL-RP-...



EMD...



EMD-SL-PS...



**SİP.NO. TİP AÇIKLAMA**  
**QUINT SFB SERİSİ GÜÇ KAYNAKLARI, SİGORTA ATTIRMA ÖZELLİKLİ**

**AMBALAJ BİRİM FİYAT**  
**(Ad.) (€/Ad.)**



QUINT...

**Tek faz 85...264 VAC / 90...350VDC giriş, 12 VDC çıkış**

2866718	QUINT-PS/ 1AC/12DC/15	Sigorta Attırma özellikli 12 VDC, 15 A	1	359,10
2866721	QUINT-PS/ 1AC/12DC/20	Sigorta Attırma özellikli 12 VDC, 20 A	1	474,60

**Tek faz 85...264 VAC / 90...350VDC giriş, 24 VDC çıkış**

2866747	QUINT-PS/ 1AC/24DC/ 3.5	Sigorta Attırma özellikli 24 VDC, 3,5 A	1	157,50
2866750	QUINT-PS/ 1AC/24DC/ 5	Sigorta Attırma özellikli 24 VDC, 5 A	1	220,50
2866763	QUINT-PS/ 1AC/24DC/10	Sigorta Attırma özellikli 24 VDC, 10 A	1	288,75
2866776	QUINT-PS/ 1AC/24DC/20	Sigorta Attırma özellikli 24 VDC, 20 A	1	380,10
2866789	QUINT-PS/ 1AC/24DC/40	Sigorta Attırma özellikli 24 VDC, 40 A	1	539,70

**Tek faz 85...264 VAC / 90...350VDC giriş, 48 VDC çıkış**

2866679	QUINT-PS/ 1AC/48DC/ 5	Sigorta Attırma özellikli 48 VDC, 5 A	1	357,00
2866682	QUINT-PS/ 1AC/48DC/10	Sigorta Attırma özellikli 48 VDC, 10 A	1	470,40
2866695	QUINT-PS/ 1AC/48DC/20	Sigorta Attırma özellikli 48VDC 20A	1	724,50

**Üç faz 3x320...575 VAC / 450...800VDC giriş, 24 VDC çıkış**

2866734	QUINT-PS/ 3AC/24DC/ 5	Sigorta Attırma özellikli 24VDC, 5 A	1	235,20
2866705	QUINT-PS/ 3AC/24DC/10	Sigorta Attırma özellikli 24VDC, 10 A	1	309,75
2866792	QUINT-PS/ 3AC/24DC/20	Sigorta Attırma özellikli 24VDC, 20 A	1	357,00
2866802	QUINT-PS/ 3AC/24DC/40	Sigorta Attırma özellikli 24VDC, 40 A	1	522,90

**Ex Güç Kaynakları**

2320908	QUINT-PS/ 1AC/24DC/ 5/CO	Sigorta Attırma özellikli 24VDC 5A güç kaynağı (GL) (Atex Ex II 3 G Ex nA nC IIC T4 Gc)	1	325,50
2320911	QUINT-PS/ 1AC/24DC/10/CO	Sigorta Attırma özellikli 24VDC 10 A güç kaynağı (Atex Ex II 3 G Ex nA nC IIC T4 Gc)	1	430,50

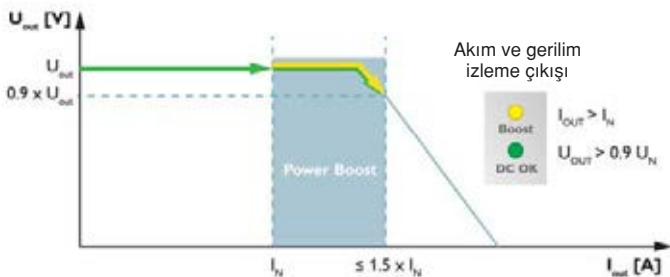

Power Boost

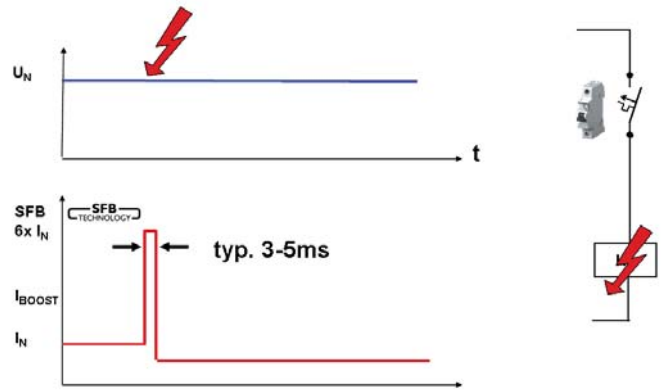

Sigorta attırma özelliği

SİP.NO.	TİP	AÇIKLAMA	AMBALAJ (Ad.)	BİRİM FİYAT (€/Ad.)
<b>TRIO SERİSİ GÜÇ KAYNAKLARI</b>				
<b>Tek faz 85...264 VAC giriş, 12 VDC çıkış</b>				
2866475	TRIO-PS/1AC/12DC/5	1 fazlı, 12 VDC, 5 A	1	109,20
2866488	TRIO-PS/1AC/12DC/10	1 fazlı, 12 VDC, 10 A	1	140,70
<b>Tek faz 85...264 VAC giriş, 24 VDC çıkış</b>				
2866268	TRIO-PS/1AC/24DC/2.5	1 fazlı, 24 VDC, 2,5 A (GL)	1	75,60
2866310	TRIO-PS/1AC/24DC/5	1 fazlı, 24 VDC, 5 A (GL)	1	99,75
2866323	TRIO-PS/1AC/24DC/10	1 fazlı, 24 VDC, 10 A	1	176,40
2866381	TRIO-PS/1AC/24DC/20	1 fazlı, 24 VDC, 20 A	1	237,30
<b>Tek faz 85...264 VAC giriş, 48 VDC çıkış</b>				
2866491	TRIO-PS/1AC/48DC/ 5	1 fazlı, 48 VDC, 5 A	1	195,30
2866501	TRIO-PS/1AC/48DC/10	1 fazlı, 48 VDC, 10 A	1	298,20
<b>Üç faz 3x320...575 VAC giriş, 24 VDC çıkış</b>				
2866462	TRIO-PS/3AC/24DC/5	3 fazlı, 24 VDC, 5 A	1	136,50
2866459	TRIO-PS/3AC/24DC/10	3 fazlı, 24 VDC, 10 A	1	189,00
2866394	TRIO-PS/3AC/24DC/20	3 fazlı, 24 VDC, 20 A	1	262,50
2866404	TRIO-PS/3AC/24DC/40	3 fazlı, 24 VDC, 40 A	1	388,50
<b>DC 450 V DC ... 840 V DC giriş, 24 VDC çıkış</b>				
2866530	TRIO-PS/600DC/24DC/ 20	24 VDC, 20 A güç kaynağı	1	294,00



TRIO ...

## MINI SERİSİ GÜÇ KAYNAKLARI

<b>Tek faz 85...264 VAC / 90...350VDC giriş, 5 VDC çıkış</b>				
2938714	MINI-PS-100-240AC/5DC/3	5 VDC, 3 A	1	147,00
<b>Tek faz 85...264 VAC / 90...350VDC giriş, 10-15 VDC çıkış</b>				
2938756	MINI-PS-100-240AC/10-15DC/2	10-15 VDC, 2 A	1	144,90
2866297	MINI-PS-100-240AC/10-15DC/8	10-15 VDC, 8 A	1	220,50
<b>Tek faz 85...264 VAC / 90...350VDC giriş, ±15 VDC çıkış</b>				
2938743	MINI-PS-100-240AC/2X15DC/1	±15 VDC, 1 A	1	155,40
<b>Tek faz 85...264 VAC / 90...350VDC giriş, 24 VDC çıkış</b>				
2938840	MINI-PS-100-240AC/24DC/1	24 VDC, 1 A	1	126,00
2866446	MINI-PS-100-240AC/24DC/1,3	24 VDC, 1,3 A	1	126,00
2866983	MINI-SYS-PS-100-240AC/24DC/1.5	24 VDC, 1,5A (TBUS köprüsü kullanılabilir)	1	134,40
2938730	MINI-PS-100-240AC/24DC/2	24 VDC, 2 A	1	140,70
2938837	MINI-PS-100-240AC/24DC/4	24 VDC, 4 A	1	157,50
2866653	MINI-PS-100-240AC/24DC/1.5/EX	24 VDC, 1,5 A Ex	1	199,50



MINI...

## STEP SERİSİ GÜÇ KAYNAKLARI

<b>Tek faz 85...264 VAC / 95...250VDC giriş, 5 VDC çıkış</b>				
2868541	STEP-PS/ 1AC/ 5DC/6.5	5 VDC, 6,5 A	1	73,50
<b>Tek faz 85...264 VAC / 95...250VDC giriş, 12 VDC çıkış</b>				
2868538	STEP-PS/ 1AC/12DC/1	12 VDC, 1 A	1	39,90
2868567	STEP-PS/ 1AC/12DC/1.5	12 VDC, 1,5 A	1	46,20
2868554	STEP-PS/ 1AC/12DC/1.5/FL	12 VDC, 1,5 A (yassı tasarım)	1	46,20
2868570	STEP-PS/ 1AC/12DC/3	12 VDC, 3 A	1	67,20
2868583	STEP-PS/ 1AC/12DC/5	12 VDC, 5 A	1	73,50
<b>Tek faz 85...264 VAC / 95...250VDC giriş, 15 VDC çıkış</b>				
2868619	STEP-PS/ 1AC/15DC/4	15 VDC, 4 A	1	75,60
<b>Tek faz 85...264 VAC / 95...250VDC giriş, 24 VDC çıkış</b>				
2868596	STEP-PS/ 1AC/24DC/0.5	24 VDC, 0,5 A	1	37,80
2868622	STEP-PS/ 1AC/24DC/0.75/FL	24 VDC, 0,75 A (yassı tasarım)	1	40,95
2868635	STEP-PS/ 1AC/24DC/0.75	24 VDC, 0,75 A	1	40,95
2868648	STEP-PS/ 1AC/24DC/1.75	24 VDC, 1,75 A	1	60,90
2868651	STEP-PS/ 1AC/24DC/2.5	24 VDC, 2,5 A	1	67,20
2868677	STEP-PS/ 1AC/24DC/3.8/C2LPS	24 VDC, 3,8 A NEC Sınıf 2 uygulamaları için	1	94,50
2868664	STEP-PS/ 1AC/24DC/4.2	24 VDC, 4,2 A	1	96,60
<b>Tek faz 85...264 VAC / 95...250VDC giriş, 48 VDC çıkış</b>				
2868680	STEP-PS/ 1AC/48DC/2	48 VDC, 2 A	1	103,95



STEP...



SİP.NO. TİP AÇIKLAMA AMBALAJ (Ad.) BİRİM FİYAT (€/Ad.)

## QUINT SERİSİ GÜÇ KAYNAKLARI

**Tek faz 85...264 VAC / 90...350VDC giriş, 12 VDC çıkış**

2938811 QUINT-PS-100-240AC/12DC/10 1 fazlı, 12 VDC, 10 A 1 357,00

**Tek faz 85...264 VAC / 90...350VDC giriş, 24 VDC çıkış**

2938578 QUINT-PS-100-240AC/24DC/2.5 1 fazlı, 24 VDC, 2,5 A 1 199,50

2938581 QUINT-PS-100-240AC/24DC/5 1 fazlı, 24 VDC, 5 A 1 283,50

2938604 QUINT-PS-100-240AC/24DC/10 1 fazlı, 24 VDC, 10 A 1 367,50

2938620 QUINT-PS-100-240AC/24DC/20 1 fazlı, 24 VDC, 20 A 1 488,25

2938879 QUINT-PS-100-240AC/24DC/40 1 fazlı, 24 VDC, 40 A 1 745,50

**Tek faz 85...264 VAC / 90...350VDC giriş, 48 VDC çıkış**

2866255 QUINT-PS-100-240AC/48DC/5 1 fazlı, 48 VDC, 5 A 1 417,90

2938248 QUINT-PS-100-240AC/48DC/10 1 fazlı, 48 VDC, 10 A 1 547,05

2938976 QUINT-PS-100-240AC/48DC/20 1 fazlı, 48 VDC, 20 A 1 813,75

**Üç faz 3x320...575 VAC / 450...800VDC giriş, 24 VDC çıkış**

2938594 QUINT-PS-3X400-500AC/24DC/5 3 fazlı, 24 VDC, 5 A 1 309,75

2938617 QUINT-PS-3X400-500AC/24DC/10 3 fazlı, 24 VDC, 10 A 1 399,00

2938727 QUINT-PS-3X400-500AC/24DC/20 3 fazlı, 24 VDC, 20 A 1 467,25

2938633 QUINT-PS-3X400-500AC/24DC/30 3 fazlı, 24 VDC, 30 A 1 651,00

2938646 QUINT-PS-3X400-500AC/24DC/40 3 fazlı, 24 VDC, 40 A 1 693,00

**Üç faz 3x320...575 VAC / 450...800VDC giriş, 48 VDC çıkış**

2938219 QUINT-PS-3x400-500AC/48DC/10 3 fazlı, 48 VDC, 10 A 1 488,25

2938222 QUINT-PS-3x400-500AC/48DC/20 3 fazlı, 48 VDC, 20 A 1 733,95

**Ex güç kaynakları**

2938853 QUINT-PS-100-240AC/24DC/5/Ex Ex uygulamalar için 1 fazlı 24 VDC, 5A 1 514,50

2938866 QUINT-PS-100-240AC/24DC/10/Ex Ex uygulamalar için 1 fazlı 24 VDC, 10A 1 672,00



QUINT...

## AKSESUARLAR

2938196 QUINT-PS-ADAPTERS7/1 S7-300 rayına 2,5 A ve 5 A güç kaynaklarını 1 16,80

montaj için adaptör

2938206 QUINT-PS-ADAPTERS7/2 S7-300 rayına 1 fazlı ve 3 fazlı 10 A güç 1 18,90

kaynaklarını montaj için adaptör

2938235 UWA 185/52 TRIO/QUINT için duvar montaj aparatı 1 14,70



QUINT-PS-ADAPTERS 7/1

## DC-DC DÖNÜŞTÜRÜCÜLER

2320034 QUINT-PS/24DC/24DC/ 5 18..32 VDC giriş, 18...29,5 VDC çıkış, 5 A 1 240,00

2320092 QUINT-PS/24DC/24DC/ 10 18..32 VDC giriş, 18...29,5 VDC çıkış, 10 A 1 312,90

2320102 QUINT-PS/24DC/24DC/ 20 18..32 VDC giriş, 18...29,5 VDC çıkış, 20 A 1 502,00

2320115 QUINT-PS/24DC/12DC/ 8 18..32 VDC giriş, 5...18 VDC çıkış, 8 A 1 249,00

2320128 QUINT-PS/24DC/48DC/ 5 18..32 VDC giriş, 30...56 VDC çıkış, 5 A 1 362,25

2320131 QUINT-PS/12DC/24DC/5 9..18 VDC giriş, 18..29,5 VDC çıkış, 5A 1 268,00

2320144 QUINT-PS/48DC/24DC/5 30..60 VDC giriş, 18..29,5 VDC çıkış, 5A 1 268,00

2866284 MINI-PS-12-24DC/24DC/1 12..24 VDC giriş, 24 VDC çıkış, 1 A 1 134,40

2866271 MINI-PS- 48- 60DC/24DC/1 48..60 VDC giriş, 24 VDC çıkış, 1 A 1 134,40

2320018 MINI-PS- 12- 24DC/ 5-15DC/2 12..24 VDC giriş, 5..15 VDC çıkış, 2 A 1 134,40

2320021 MINI-PS- 12- 24DC/48DC/0.7 12..24 VDC giriş, 48 VDC çıkış, 0,7 A 1 134,40



QUINT-PS...

Yeni

Yeni



MINI-PS...

## YEDEKLEME MODÜLLERİ

**TRIO DIYOT**

2866514 TRIO-DIODE/12-24DC/2X10/1X20 Yedekleme için diyot modülü 1 60,90  
12-24 V DC, 2x 10 A, 1x 20 A

2866527 TRIO-DIODE/48DC/2X10/1X20 48 VDC güç kaynakları için 20A diyot modülü 1 67,20

**STEP DIYOT**

2868606 STEP-DIODE/5-24DC/2X5/1X10 5...24 VDC güç kaynakları için 10A diyot modülü 1 39,90

**QUINT EX DIYOT**

2938963 QUINT-DIODE/40 Ex uygulamalarda %100 yedekleme için 1 168,00  
diyot modülü



TRIO-DIODE



QUINT-DIODE

SİP.NO. TİP

AÇIKLAMA

AMBALAJ BİRİM FİYAT  
(Ad.) (€/Ad.)

**YEDEKLEME MODÜLLERİ**

**QUINT ORING**

2320173	QUINT-ORING/24DC/2X10/1X20	ACB yük dengeleme modülü 20A alarm kontağı çıkışı	1	193,20
2320186	QUINT-ORING/24DC/2X20/1X40	ACB yük dengeleme modülü 40A, alarm kontağı çıkışı	1	226,80



QUINT-ORING...



QUINT-DIODE...

**QUINT DIYOT**

2320157	QUINT-DIODE/12-24DC/2X20/1X40	12...24 VDC güç kaynakları için 40A diyot modülü	1	153,30
2320160	QUINT-DIODE/48DC/2X20/1X40	48 VDC güç kaynakları için 40A diyot modülü	1	163,80

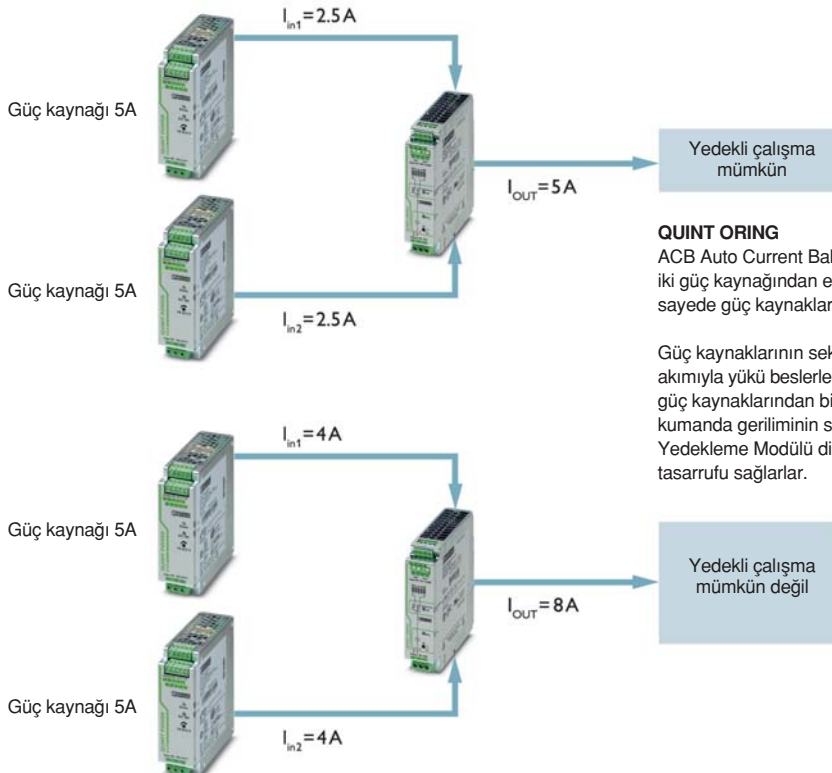
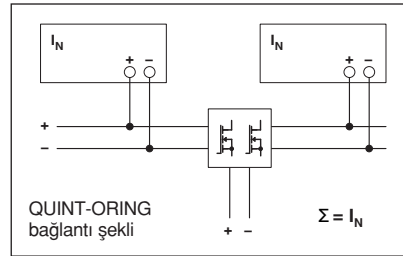
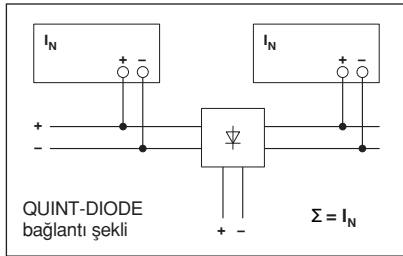

**QUINT ORING**

ACB Auto Current Balance teknolojisi sayesinde yedekli çalışan iki güç kaynağından eşit yük akımı çekilmesi mümkündür. Bu sayede güç kaynaklarının çalışma ömrü garanti altına alınır.

Güç kaynaklarının sekonder gerilimleri farklı olsa bile eşit yük akımıyla yükü beslerler. Geleneksel diyot modüllerinde olduğu gibi güç kaynaklarından birinin sekonderinde kısa devre oluşsa bile kumanda geriliminin stabil kalmasını sağlarlar. QUINT ORING Yedekleme Modülü diyot modüllerine göre % 70'e varan enerji tasarrufu sağlarlar.

## QUINT KESİNTİSİZ GÜÇ KAYNAKLARI VE AKÜLERİ

AMBALAJ BİRİM FİYAT  
(Ad.) (€/Ad.)



### QUINT UPS IQ (DC)

2320212	QUINT-UPS/ 24DC/ 24DC/ 5	24 VDC, 5 A şebeke akü geçiş modülü	1	246,75
2320225	QUINT-UPS/ 24DC/ 24DC/10	24 VDC, 10 A şebeke akü geçiş modülü	1	262,50
2320238	QUINT-UPS/ 24DC/ 24DC/20	24 VDC, 20 A şebeke akü geçiş modülü	1	294,00
2320241	QUINT-UPS/ 24DC/ 24DC/40	24 VDC, 40 A şebeke akü geçiş modülü	1	514,50
2320393	QUINT-BUFFER/ 24DC/ 24DC/40	24 VDC, 40 A tampon modülü	1	341,25

### QUINT UPS IQ için akü seçim tablosu

Yük Akımı	Tampon Süresi																						
	Saniye	Dakika	Saat																				
	0,2	0,4	2	8	2	3	5	6	7	8	9	10	20	30	40	45	50	1	2	3	5	8	
1 A	•	•	•	•	•	•	•	•	•	•	•	•	•	•	•	•	•	•	•	•	•	•	•
2 A	•	•	•	•	•	•	•	•	•	•	•	•	•	•	•	•	•	•	•	•	•	•	•
3 A	•	•	•	•	•	•	•	•	•	•	•	•	•	•	•	•	•	•	•	•	•	•	•
5 A	•	•	•	•	•	•	•	•	•	•	•	•	•	•	•	•	•	•	•	•	•	•	•
7 A	•	•	•	•	•	•	•	•	•	•	•	•	•	•	•	•	•	•	•	•	•	•	•
10 A	•	•	•	•	•	•	•	•	•	•	•	•	•	•	•	•	•	•	•	•	•	•	•
15 A	•	•	•	•	•	•	•	•	•	•	•	•	•	•	•	•	•	•	•	•	•	•	•
20 A	•	•	•	•	•	•	•	•	•	•	•	•	•	•	•	•	•	•	•	•	•	•	•
25 A	•	•	•	•	•	•	•	•	•	•	•	•	•	•	•	•	•	•	•	•	•	•	•
30 A	•	•	•	•	•	•	•	•	•	•	•	•	•	•	•	•	•	•	•	•	•	•	•
35 A	•	•	•	•	•	•	•	•	•	•	•	•	•	•	•	•	•	•	•	•	•	•	•
40 A	•	•	•	•	•	•	•	•	•	•	•	•	•	•	•	•	•	•	•	•	•	•	•



1+1 eşdeğer iki akü paralel bağlanır

- QUINT-BUFFER/24DC/24DC/40
- MINI-BAT-24DC/0.8AH
- UPS-BAT/VRLA/24DC/1.3AH
- UPS-BAT/VRLA/24DC/3.4AH
- UPS-BAT/VRLA/24DC/7.2AH
- UPS-BAT/VRLA/24DC/12AH
- UPS-BAT/VRLA/24DC/38AH
- UPS-BAT/LI-ION/24DC/60WH

### Açıklama:

Verilen değerler 20 °C için geçerlidir

### QUINT UPS IQ AKÜLER

2320296	UPS-BAT/VRLA/ 24DC/ 1.3AH	Ray monte VRLA Akü 24VDC 1,3 Ah	1	157,50	
2320306	UPS-BAT/VRLA/ 24DC/ 3.4AH	Ray monte VRLA Akü 24VDC 3,4 Ah	1	163,80	
2320319	UPS-BAT/VRLA/ 24DC/ 7.2AH	Ray monte VRLA Akü 24VDC 7,2 Ah	1	205,80	
2320322	UPS-BAT/VRLA/ 24DC/12AH	Ray monte VRLA Akü 24VDC 12 Ah	1	273,00	
2320335	UPS-BAT/VRLA/ 24DC/38AH	VRLA Akü 24 VDC 38 Ah	1	621,60	
2320351	UPS-BAT/LI-ION/ 24DC/60WH	Ray monte LI-ON Akü 24VDC 60 Wh	1	745,50	
Yeni	2320377	UPS-CAP/24DC/10A/10KJ	Kapasitör 10KJ	1	870,00
Yeni	2320380	UPS-CAP/24DC/20A/20KJ	Kapasitör 20KJ	1	1.520,00

### DAHİLİ AKÜLÜ QUINT UPS IQ (DC)

Yeni	2320254	QUINT-UPS/ 24DC/ 24DC/ 5/1.3AH	24 VDC, 5 A şebeke akü geçiş modülü, 1.3Ah akü entegre edilmiş	1	326,00
Yeni	2320267	QUINT-UPS/ 24DC/ 24DC/10/3.4AH	24 VDC, 10 A şebeke akü geçiş modülü, 3.4Ah akü entegre edilmiş	1	358,00

### QUINT UPS IQ (AC)

2320270	QUINT-UPS/1AC/1AC/500VA	120/230 VAC (UPS IQ aküleri ile birlikte kullanılır)	1	1.044,75
---------	-------------------------	--	---	----------

QUINT-UPS/1AC/500VA



### QUINT UPS (AC) için akü seçim tablosu

Güç	Tampon Süresi																						
	Saniye	Dakika	Saat																				
	0,2	0,4	2	8	2	3	5	6	7	8	9	10	20	30	40	45	50	1	2	3	5	8	
15 W	•	•	•	•	•	•	•	•	•	•	•	•	•	•	•	•	•	•	•	•	•	•	•
35 W	•	•	•	•	•	•	•	•	•	•	•	•	•	•	•	•	•	•	•	•	•	•	•
55 W	•	•	•	•	•	•	•	•	•	•	•	•	•	•	•	•	•	•	•	•	•	•	•
90 W	•	•	•	•	•	•	•	•	•	•	•	•	•	•	•	•	•	•	•	•	•	•	•
125 W	•	•	•	•	•	•	•	•	•	•	•	•	•	•	•	•	•	•	•	•	•	•	•
180 W	•	•	•	•	•	•	•	•	•	•	•	•	•	•	•	•	•	•	•	•	•	•	•
275 W	•	•	•	•	•	•	•	•	•	•	•	•	•	•	•	•	•	•	•	•	•	•	•
400 W	•	•	•	•	•	•	•	•	•	•	•	•	•	•	•	•	•	•	•	•	•	•	•

- UPS-BAT/VRLA/24DC/3.4AH
- UPS-BAT/VRLA/24DC/7.2AH
- UPS-BAT/VRLA/24DC/12AH
- UPS-BAT/VRLA/24DC/38AH
- UPS-BAT/LI-ION/24DC/60WH

### Aksesuarlar IQ

2320500	IFS-USB-DATACABLE	Haberleşme kablosu	1	65,10	
2986122	IFS-CONFSTICK	Hafıza kartı	1	27,30	
Yeni	2320490	IFS-RS232-DATACABLE	RS232- S-port haberleşme kablosu	1	92,00

Phoenix Contact PLC'ler ile kullanılır



SİP.NO. TİP AÇIKLAMA

AMBALAJ BİRİM FİYAT  
(Ad.) (€/Ad.)

**QUINT KESİNTİSİZ GÜÇ KAYNAKLARI VE AKÜLERİ**



QUINT-DC-UPS/...

**QUINT UPS**

2866213	QUINT-BUFFER/24DC/20	24 VDC 1A 4s; 20 A 0,2s buffer modülü	1	287,70
2866226	QUINT-DC-UPS/24DC/10	24 VDC 2A 20dk; 10A 1,5 dk UPS modülü, akülü	1	378,00
2866239	QUINT-DC-UPS/24DC/20	24 VDC 20A'e kadar akü-şebeke geçiş modülü, harici akü gerektirir	1	304,50
2866242	QUINT-DC-UPS/24DC/40	24 VDC 40A'e kadar akü-şebeke geçiş modülü, harici akü gerektirir	1	598,50

**QUINT UPS için akü seçim tablosu**

	Saniye					Dakika										Saat				
	0.2	0.5	1	4	2	3	5	6	7	8	9	10	20	30	40	45	50	1	2	3
1 A																				
3 A																				
5 A																				
7 A																				
10 A																				
15 A																				
20 A																				
25 A																				
30 A																				
35 A																				
40 A																				

- QUINT-BUFFER/24DC/20
- QUINT-DC-UPS/24DC/10
- QUINT-BAT/24DC/ 3.4AH
- QUINT-DC-UPS/24DC/20
- QUINT-BAT/24DC/ 7.2AH
- QUINT-DC-UPS/24DC/20
- QUINT-BAT/24DC/ 12AH
- QUINT-DC-UPS/24DC/20
- QUINT-BAT/24DC/ 3.4AH
- QUINT-DC-UPS/24DC/40
- QUINT-BAT/24DC/ 7.2AH
- QUINT-DC-UPS/24DC/40
- QUINT-BAT/24DC/ 12AH
- QUINT-DC-UPS/24DC/40

**QUINT UPS AKÜLERİ**

2866349	QUINT-BAT/24DC/ 3.4AH	Panel monte Akü 24VDC 3,4 Ah	1	152,25
2866352	QUINT-BAT/24DC/ 7.2AH	Panel monte Akü 24VDC 7,2 Ah	1	189,00
2866365	QUINT-BAT/24DC/12AH	Panel monte Akü 24VDC 12 Ah	1	252,00

**TRIO UPS**

2866611	TRIO-UPS/1AC/24DC/ 5	1 fazlı, 24 VDC, 5 A güç kaynağı ve entegre UPS, harici akü gerektirir	1	289,80
---------	----------------------	--	---	--------

**MINI UPS / TRIO UPS için akü seçim tablosu**

	Dakika										Saat					
	2	3	5	6	7	8	9	10	20	30	40	45	50	1	2	3
0.5A																
1 A																
1.5A																
2 A																
3 A																
4 A																
5 A																

- MINI-BAT-24DC/0.8AH
- MINI-BAT-24DC/1.3AH
- UPS-BAT/VRLA/24DC/1.3AH
- UPS-BAT/VRLA/24DC/3.4AH
- UPS-BAT/VRLA/24DC/7.2AH
- UPS-BAT/VRLA/24DC/12AH

**TRIO UPS AKÜLERİ**

2320296	UPS-BAT/VRLA/ 24DC/ 1.3AH	Ray monte VRLA Akü 24VDC 1,3 Ah	1	157,50
2320306	UPS-BAT/VRLA/ 24DC/ 3.4AH	Ray monte VRLA Akü 24VDC 3,4 Ah	1	163,80
2320319	UPS-BAT/VRLA/ 24DC/ 7.2AH	Ray monte VRLA Akü 24VDC 7,2 Ah	1	205,80
2320322	UPS-BAT/VRLA/ 24DC/12AH	Ray monte VRLA Akü 24VDC 12 Ah	1	273,00

**MINI UPS**

2866640	MINI-DC-UPS/24DC/2	1 fazlı, 24 VDC, 2 A güç kaynağı ve entegre UPS, harici akü gerektirir	1	231,00
2866598	MINI-DC-UPS/12DC/4	1 fazlı, 12 VDC, 4 A güç kaynağı ve entegre UPS, harici akü gerektirir	1	254,10

**MINI UPS AKÜLERİ**

2866417	MINI-BAT/24DC/1.3AH	Ray monte Akü 24VDC 1,3 Ah	1	134,40
2866569	MINI-BAT/12DC/2.6AH	Ray monte Akü 12 VDC 2,6 Ah	1	147,00

SİP.NO. TİP

AÇIKLAMA

AMBALAJ BİRİM FİYAT  
(Ad.) (€/Ad.)

**KESİNTİSİZ GÜÇ KAYNAKLARI**

Kesintisiz güç kaynakları (UPS) elektrik şebekesi kesintiye uğradığında güç sağlamaya devam eder. Kesintisiz çözüm üç fonksiyonel birimden oluşur:

- Güç kaynağı
- Elektronik geçiş ünitesi
- Enerji depolama cihazı



**QUINT UPS IQ**

IQ teknolojisi akıllı güç besleme çözümünün kilit noktasıdır. Kesintisiz güç kaynakları güç depolama cihazlarını izler ve optimize eder. Akıllı UPS kullanarak kesintileri önleyin. QUINT UPS IQ'yu akıllı UPS yapan nedir?

- **SOC (State Of Charge);** akü şarj miktarı ve ne kadar süre yeteceği hakkında size bilgi verir.
- **SOH (state of health);** akünüzün kalan ömrü hakkında bilgi verir ve olası bir hatayı önceden bildirir.
- **SOF (state of function);** akünün performansı hakkında bilgi verir.
- **Akıllı Akü Kontrolü;** hangi tip akünün bağlandığını otomatik olarak algılar.
- **Akıllı şarj;** şarj akımını duruma göre ayarlayarak akünün en kısa sürede dolmasını sağlar. Böylece UPS daha kısa sürede hizmete hazır hale gelir.
- **Veri Portu;** gerekli tüm bilgileri UPS'den bilgisayara aktarır.



**VIP POTANSİYEL DAĞITICILAR**



VIP-2/SC/PDM-....

2315256	VIP-2/SC/PDM-2/16	2 güç terminali, 8 dağıtıcı blok	1	25,20
2315269	VIP-2/SC/PDM-2/24	2 güç terminali, 12 dağıtıcı blok	1	27,30
2315272	VIP-2/SC/PDM-2/32	2 güç terminali, 16 dağıtıcı blok	1	31,50

**LAMBA TEST MODÜLLERİ**



EMG 45-DIO14M/LP

2954798	EMG 45-DIO 8E/LP	4 çiftli bireysel kablolama için	1	39,90
2954808	EMG 90-DIO 16E/LP	8 çiftli bireysel kablolama için	1	78,75
2950132	EMG 45-DIO14M/LP	7 çiftli ortak tetiklemeli	1	54,60
2954785	EMG 90-DIO 32M/LP	14 çiftli ortak tetiklemeli	1	89,25

**DIYOT MODÜLLERİ**



EMG 22...

2950048	EMG 22-DIOE4E	4'lü diyot modülü, bağımsız bağlantı	10	23,10
2950103	EMG 45-DIO8E	8'li diyot modülü, bağımsız bağlantı	5	36,75
2954895	EMG 90-DIO17E	17'li diyot modülü, bağımsız bağlantı	5	81,90

SİP.NO. TİP AÇIKLAMA

AMBALAJ BİRİM FİYAT  
(Ad.) (€/Ad.)

**KABLOLU SERİ ARAYÜZ DÖNÜŞTÜRÜCÜLER**



FL COMSERVER...

**Comserver'lar**

2313478	FL COMSERVER BASIC 232/422/485	Com Server, Ethernet-RS232/422/485	1	462,00
2313452	FL COMSERVER UNI 232/422/485	Com Server, Ethernet-RS232/422/485, Modbus Gateway	1	714,00
2313588	FL COMSERVER-MPI-SET	Siemens S7-300/400 için MPI-Comserver seti	1	976,50

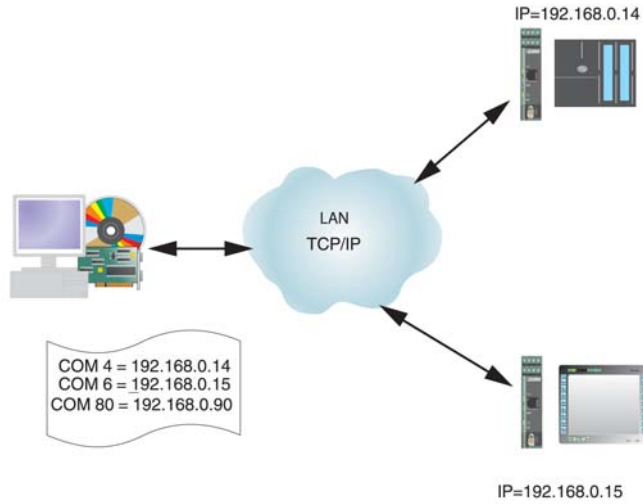

**Repeater'lar ve seri protokol çeviricileri**

2708863	PSI-REP-PROFIBUS/12MB	Profibus için Repeater 12MB'e kadar	1	523,95
2313096	PSI-REP-RS485W2	2 telli RS485 için Repeater	1	535,50
2744429	PSM-ME-RS485/RS485-P	RS485 repeater, 2 telli, Profibus, Modbus uyumlu	1	474,60
2744461	PSM-ME-RS232/RS232-P	RS232 izolasyon modülü	1	417,90
2744458	PSM-ME-RS232/TTY-P	RS232/TTY dönüştürücü	1	417,90
2744416	PSM-ME-RS232/RS485-P	RS232/RS485-RS422 2 telli dönüştürücü	1	417,90
2761266	PSM-EG-RS232/RS422-P/4K	RS232/RS422 4 kanallı dönüştürücü	1	609,00
2313148	PSI-MPI/RS232-PC	MPI Adaptörü	1	535,50



PSI-REP-PROFIBUS/12MB



SİP.NO. TİP

AÇIKLAMA

AMBALAJ BİRİM FİYAT  
(Ad.) (€/Ad.)

**MODEM ÇÖZÜMLERİ**

**SHDSL MODEM ÇÖZÜMLERİ**

2313643	PSI-MODEM-SHDSL/ETH	SHDSL Ethernet sabit hat modemi 2 veya 4 telli iletken kablo ile kullanılabilir (telefon hatlarıyla kullanılamaz)	1	1.102,50
2313656	PSI-MODEM-SHDSL/PB	SHDSL Profibus sabit hat modemi 2 veya 4 telli iletken kablo ile kullanılabilir (telefon hatlarıyla kullanılamaz)	1	1.407,00



PSI-MODEM-SHDSL/ETH

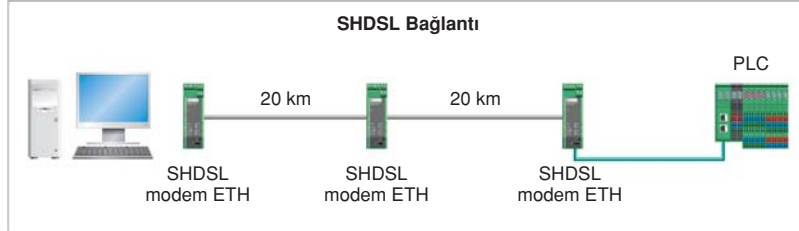

**ANALOG MODEM ÇÖZÜMLERİ**

2313067	PSI-DATA/BASIC-MODEM/RS232	Endüstriyel Analog Modem, RS232	1	456,75
2313436	PSI-MODEM-BASIC/USB	Endüstriyel Analog Modem, USB	1	399,00
2708203	PSI-DATA/FAX-MODEM/RS232	Endüstriyel Analog Modem, SMS ve Faks çekme özelliği	1	693,00
2313300	PSI-MODEM/ETH	Endüstriyel Analog Modem, Ethernet Sistemlere Entegre	1	924,00

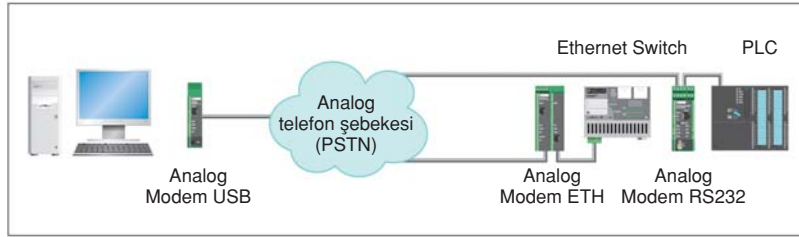

SMS RÖLE

**GSM MODEM ÇÖZÜMLERİ**

2313513	PSI-MODEM-SMS-REL/6 DI/4DO/AC	SMS ile izleme ve kontrol ünitesi 6 DI / 4 DO 230 VAC besleme	1	883,00
2313520	PSI-MODEM-SMS-REL/6ADI/4DO/DC	SMS ile izleme ve kontrol ünitesi 6 DI veya 6 AI / 4 DO 24 VDC besleme	1	933,50
2313106	PSI-GPRS/GSM-MODEM/RS232-QB	RS 232 GSM/GPRS modem 2 alarm girişi	1	693,00
2313355	PSI-MODEM-GSM/ETH	Ethernet GPRS/EDGE modem, 6 alarm girişi, 4 röle çıkışı	1	1.047,90
2314008	PSI-MODEM-3G/ROUTER	Ethernet UMTS/GSM Router, Firewall, NAT ve IPsec VPN'i destekler 6 alarm giriş, 4 röle çıkışı	1	1.390,00



PSI-MODEM-GSM/ETH

**PROFIBUS KONNEKTÖRLER**

2313698	SUBCON-PLUS-PROFIB/90/SC	Profibus konnektörü 90° (vidalı)	1	36,75
2313708	SUBCON-PLUS-PROFIB/90/PG/SC	Profibus konnektörü 90° programlama girişli (vidalı)	1	50,40
2313672	SUBCON-PLUS-PROFIB/90/IDC	Profibus konnektörü 90° (sıkıştırırmalı)	1	36,75
2313685	SUBCON-PLUS-PROFIB/90/PG/IDC	Profibus konnektörü 90° programlama girişli (sıkıştırırmalı)	1	50,40
2708232	SUBCON-PLUS-PROFIB/SC2	Profibus konnektörü 35° açılı (vidalı)	1	40,95
2708245	SUBCON-PLUS-PROFIB/PG/SC2	Profibus konnektörü 35° programlama girişli (vidalı)	1	50,40
2744380	SUBCON-PLUS-PROFIB/AX/SC2	Profibus konnektörü dikey bağlantı (vidalı)	1	40,95
2744623	PSM-STRIP-FC/PROFIB	Profibus kablosu soyma aleti	1	128,10
2744652	PSM-CABLE-PROFIB/FC	Profibus kablosu, 1 metre	1	3,10
2313944	PSI-TERMINATOR-PB	Profibus sonlandırma modülü	1	141,75



SUBCON-PLUS...



PSI-TERMINATOR-PB

SİP.NO. TİP AÇIKLAMA

AMBALAJ BİRİM FİYAT  
(Ad.) (€/Ad.)

**FİBER OPTİK İLETİŞİM MODÜLLERİ**



Sinyal Kalitesi



PSI-MOS...

**Fiber Optik Çözümleri**

**RS 232-Fiber**

2708410	PSI-MOS-RS232/FO 660 T	RS232/FO dönüştürücü, POF ve HCS kablolar için T modülü	1	850,50
2708368	PSI-MOS-RS232/FO 660 E	RS232/FO dönüştürücü, POF ve HCS kablolar için E modülü	1	520,80
2708423	PSI-MOS-RS232/FO 850 T	RS232/FO dönüştürücü, MM ve HCS kablolar için T modülü	1	1.008,00
2708371	PSI-MOS-RS232/FO 850 E	RS232/FO dönüştürücü, MM ve HCS kablolar için E modülü	1	615,30
2708588	PSI-MOS-RS232/FO1300 E	RS232/FO dönüştürücü, Cam fiber için multimode veya singlemode için E modülü	1	1.491,00

**RS 485 (İkitelli)-Fiber**

2708300	PSI-MOS-RS485W2/FO 660 T	RS485 2 telli/FO dönüştürücü, POF ve HCS kablolar için T modülü	1	850,50
2708313	PSI-MOS-RS485W2/FO 660 E	RS485 2 telli/FO dönüştürücü, POF ve HCS kablolar için E modülü	1	672,00
2708326	PSI-MOS-RS485W2/FO 850 T	RS485 2 telli/FO dönüştürücü, MM ve HCS kablolar için T modülü	1	1.228,50
2708339	PSI-MOS-RS485W2/FO 850 E	RS485 2 telli/FO dönüştürücü, MM ve HCS kablolar için E modülü	1	955,50
2708562	PSI-MOS-RS485W2/FO1300 E	RS485 2 telli/FO dönüştürücü, Cam fiber için multimode veya singlemode için E modülü	1	1.491,00

**Profibus-Fiber**

2708287	PSI-MOS PROFIB/FO 660 T	PROFIBUS/FO dönüştürücü, POF ve HCS kablolar için T modülü	1	850,50
2708290	PSI-MOS PROFIB/FO 660 E	PROFIBUS/FO dönüştürücü, POF ve HCS kablolar için E modülü	1	672,00
2708261	PSI-MOS PROFIB/FO 850 T	PROFIBUS/FO dönüştürücü, MM ve HCS kablolar için T modülü	1	1.228,50
2708274	PSI-MOS PROFIB/FO 850 E	PROFIBUS/FO dönüştürücü, MM ve HCS kablolar için E modülü	1	955,50
2708892	PSI-MOS-PROFIB/FO1300 T	PROFIBUS/FO dönüştürücü, Cam fiber için multimode veya singlemode T modülü	1	2.047,50
2708559	PSI-MOS-PROFIB/FO1300 E	PROFIBUS/FO dönüştürücü, Cam fiber için multimode veya singlemode E modülü	1	1.491,00

**Aksesuarlar**

2866983	MINI-SYS-PS-100-240AC/24DC/1.5	24 VDC, 1,5A çıkışlı besleme kaynağı (TBUS köprüsü kullanılabilir)	1	134,40
2709561	ME 17,5 TBUS 1,5/5-ST-3,81 GN	Besleme gerilimi ve data sinyalini köprülemek için DIN ray konnektörü. (iki adet gereklidir.)	10	7,35

SİP.NO. TİP

AÇIKLAMA

AMBALAJ  
(Ad.)

BİRİM FİYAT  
(€/Ad.)

## ETHERNET SWITCH'LER

### SFNB Serisi 10/100 Mbps Switch'ler -10 / +60°C

2891001	FL SWITCH SFNB 5TX	5 RJ45 port, 24VDC besleme	1	118,00
2891002	FL SWITCH SFNB 8TX	8 RJ45 port, 24VDC besleme	1	184,00
2891027	FL SWITCH SFNB 4TX/FX	4 RJ45, 1FO port, 24VDC besleme	1	255,00
2891028	FL SWITCH SFNB 4TX/FX ST	4 RJ45, 1FO port, 24VDC besleme ST bağlantı	1	255,00
2891029	FL SWITCH SFNB 4TX/FX SM20	4 RJ45, 1FO port, 24VDC besleme SINGLE MODE	1	336,00



FL SWITCH SFNB 5TX



FL SWITCH SFN...

### SFN Serisi 10/100 Mbps Switch'ler 0 / +60°C

2891152	FL SWITCH SFN 5TX	5 RJ45 port 24VDC besleme	1	168,00
2891851	FL SWITCH SFN 4TX/FX	4 RJ45, 1 FO port 24VDC besleme	1	332,00
2891453	FL SWITCH SFN 4TX/FX ST	4 RJ45, 1 FO port, ST bağlantı 24VDC besleme	1	332,00
2891929	FL SWITCH SFN 8 TX	8 RJ45 10/100 port 24VDC besleme	1	244,00
2891097	FL SWITCH SFN 7TX/FX	7 RJ45, 1 FO port 24VDC besleme	1	380,00
2891110	FL SWITCH SFN 7TX/FX ST	7 RJ45, 1 FO port, ST bağlantı 24VDC besleme	1	380,00
2891314	FL SWITCH SFN 6TX/2FX	6 RJ45, 2 FO port 24VDC besleme	1	567,00
2891411	FL SWITCH SFN 6TX/2FX ST	6 RJ45, 2 FO port, ST bağlantı 24VDC besleme	1	567,00
2891933	FL Switch SFN 16TX	16 RJ45 10/100 port 24VDC besleme	1	452,00
2891934	FL Switch SFN 15TX/FX	15 RJ45, 1 FO port 24VDC besleme	1	718,00
2891935	FL Switch SFN 14TX/2FX	14 RJ45, 2 FO port 24VDC besleme	1	977,00

### SFNT Serisi 10/100 Mbps Geniş Sıcaklık Aralıklı Switch'ler -40 / +75°C

2891003	FL SWITCH SFNT 5TX	5 RJ45 port	1	208,00
2891004	FL SWITCH SFNT 4TX/FX	4 RJ45, 1 FO port	1	359,00
2891005	FL SWITCH SFNT 8TX	8 RJ45 port	1	278,00
2891006	FL SWITCH SFNT 7TX/FX	7 RJ45, 1 FO port	1	441,00
2891007	FL SWITCH SFNT 7TX/FX ST	7 RJ45, 1 FO port, ST bağlantı	1	441,00
2891025	FL SWITCH SFNT 6TX/2FX	6 RJ45, 2 FO port	1	672,00
2891026	FL SWITCH SFNT 6TX/2FX ST	6 RJ45, 2 FO port, ST bağlantı	1	672,00
2891952	FL Switch SFNT 16TX	16 RJ45 port	1	559,00
2891953	FL Switch SFNT 15TX/FX	15 RJ45, 1 FO port	1	865,00
2891954	FL Switch SFNT 14TX/2FX	14 RJ45, 2 FO port	1	1.176,00

### SFN Serisi Gigabit Destekli Switch'ler

2891518	FL SWITCH SFN 7GT/SX	7xRJ45, 1 multi-mode SC-D fiber port, 1 Gbps full-duplex	1	899,00
2891563	FL SWITCH SFN 6GT/2LX-20	6xRJ45, 2 single-mode SC-D ports, 1 Gbps full-duplex	1	2168,00
2891673	FL SWITCH SFN 8GT	8xRJ45, 1 Gbps full-duplex	1	651,00
2891987	FL SWITCH SFN 6GT/2LX	6xRJ45, 2 single-mode SC-D ports, 1 Gbps full-duplex	1	1.838,00
2891398	FL SWITCH SFN 6GT/2SX	6xRJ45, 2 multi-mode SC-D fiber port, 1 Gbps full-duplex	1	1.149,00



FL SWITCH SFN...

Alarm kontağı, redundant besleme, 10x100x1000Mbaud, -25/70 °C çalışma sıcaklığı

### SF Serisi Switch'ler

2832771	FL Switch SF 8TX	8 RJ45	1	231,00
2832726	FL Switch SF 7TX/FX	7 RJ45, 1 FO port	1	544,00
2832577	FL Switch SF 7TX/FX ST	7 RJ45, 1 FO port, ST bağlantı	1	544,00
2832933	FL Switch SF 6TX/2FX	6 RJ45, 2 FO port	1	823,00
2832674	FL Switch SF 6TX/2FX ST	6 RJ45, 2 FO port, ST bağlantı	1	823,00
2832603	FL Switch SF 4TX/3FX ST	4 RJ45, 3 FO port, ST bağlantı	1	1.095,00
2832849	FL Switch SF 16TX	16 RJ45 port	1	467,00
2832661	FL Switch SF 15TX/FX	15 RJ45, 1 FO port	1	751,00
2832593	FL Switch SF 14TX/2FX	14 RJ45, 2 FO port	1	1.022,00



FL SWITCH SF...

SF Serisi Endüstriyel Ethernet Switch'ler Redundant besleme, alarm kontağına sahiptirler.

## GALVANİK ETHERNET İZOLATÖRLERİ



2313915	FL ISOLATOR 1000-RJ/RJ	1GBit için 4kV'luk galvanik izolatör	1	262,00
2313931	FL ISOLATOR 100-RJ/RJ	100MBit için 4kV'luk galvanik izolatör	1	197,50
2313928	FL ISOLATOR 100-RJ/SC	100MBit için 4kV'luk galvanik izolatör	1	197,50

1 RJ45, 1 vidalı bağlantı

ABS, BV, DNV, GL, LR, RINA onaylarından en az birinden onay almıştır.



SİP.NO. TİP

AÇIKLAMA

AMBALAJ  
(Ad.)

BİRİM FİYAT  
(€/Ad.)

**YÖNETİLEBİLİR ETHERNET SWITCH'LER**

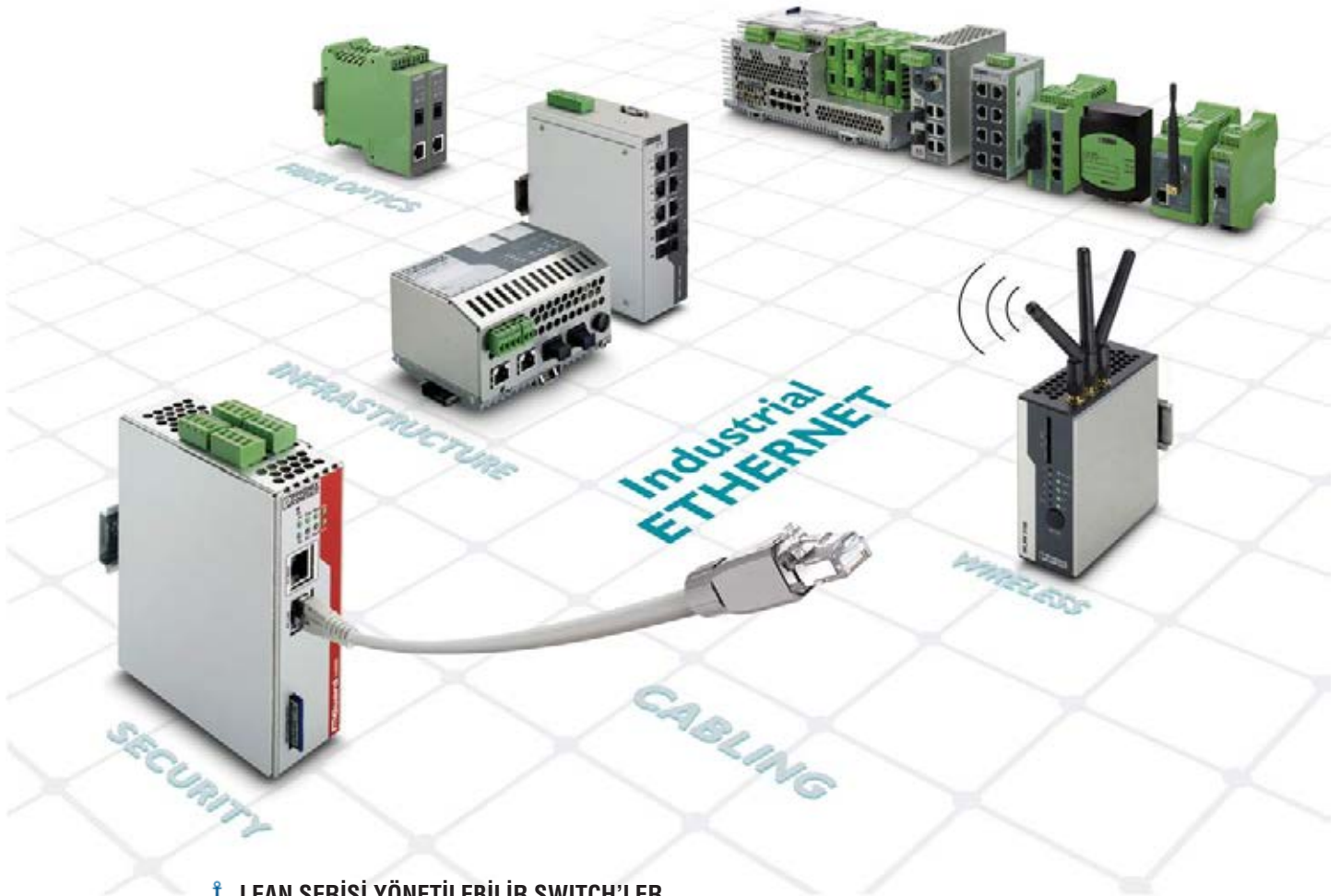

**LEAN SERİSİ YÖNETİLEBİLİR SWITCH'LER**



FL SWITCH LM...

2989527	FL SWITCH LM 5TX	5x RJ45	1	599,00
2832632	FL SWITCH LM 8TX	8x RJ45	1	667,00
2989624	FL SWITCH LM 4TX/1FX	4xRJ45, 1xGlass Fiber (SC / Multimode), max. 11km	1	851,00
2832658	FL SWITCH LM 4TX/2FX	4xRJ45, 2xGlass Fiber (SC / Multimode), max. 11km	1	1.014,00
2989828	FL SWITCH LM 4TX/1FX SM	4xRJ45, 1xGlass Fiber (SC / Singlemode), max. 36km	1	1.245,00
2891916	FL SWITCH LM 4TX/2FX SM	4xRJ45, 2xGlass Fiber (SC / Singlemode), max. 36km	1	1.628,00
2989721	FL SWITCH LM 4TX/1FX ST	4xRJ45, 1xGlass Fiber (SC / Multimode), max. 11km, ST konnektör	1	851,00
2989132	FL SWITCH LM 4TX/2FX ST	4xRJ45, 2xGlass Fiber (SC / Multimode), max. 11km, ST konnektör	1	1.014,00
2989925	FL SWITCH LM 4TX/1FX SM ST	4xRJ45, 1xGlass Fiber (SC / Singlemode), max. 36km, ST konnektör	1	1.245,00
2989239	FL SWITCH LM 4TX/2FX SM ST	4xRJ45, 2xGlass Fiber (SC / Singlemode), max. 36km, ST konnektör	1	1.628,00

BOOTP, RSTP, WBM (SNMP), -40°C...+70°C çalışma aralığı, Port mirroring

**3000 SERİSİ YÖNETİLEBİLİR SWITCH'LER**

2891030	FL SWITCH 3005	5 port RJ45 10/100 Mbps, -10 ... +60°C	1	580,00
2891031	FL SWITCH 3008	8 port RJ45 10/100 Mbps, -10 ... +60°C	1	650,00

**3000 SERİSİ GENİŞ SICAKLIK ARALIKLI YÖNETİLEBİLİR SWITCH'LER (-40 / +75°C)**

2891032	FL SWITCH 3005T	5 port RJ 45 10/100Mbps	1	650,00
2891035	FL SWITCH 3008T	8 port RJ 45 10/100Mbps	1	730,00
2891033	FL SWITCH 3004T-FX	4 port RJ45 10/100 Mbps ve 1 SC formatında fiber optik port	1	840,00
2891034	FL SWITCH 3004T-FX ST	4 port RJ45 10/100 Mbps ve 1 ST formatında fiber optik port	1	860,00
2891036	FL SWITCH 3006T-2FX	6 port RJ45 10/100 Mbps ve 2 SC formatında fiber optik port	1	1.020,00
2891037	FL SWITCH 3006T-2FX ST	6 port RJ45 10/100 Mbps ve 2 ST formatında fiber optik port	1	1.050,00

Bir ringdeki 134 cihaz için maksimum 15 ms. recovery time. 3 farklı ringde 300'den fazla cihazın bağlanmasına olanak sağlar.

**NAT SWITCH**

2989365	FL NAT SMN 8TX	Smart yönetilebilir NAT switch 8 port RJ45, 10/100 Mbps ve 1:1 NAT router fonksiyonu	1	1.430,00
---------	----------------	--	---	----------



FL NAT SMN 8TX

ABS, BV, DNV, GL, LR, RINA onaylarından en az birinden onay almıştır.

SİP.NO. TİP

AÇIKLAMA

AMBALAJ BİRİM FİYAT  
(Ad.) (€/Ad.)

## ETHERNET İÇİN GÜVENLİK ÇÖZÜMLERİ Router / Firewall / VPN (Seviye 3)

### Raya Monte Güvenlik Ürünleri



FL MGuard ...

2700642	FL MGuard RS2000 TX/TX VPN	Router, firewall, WLAN ve LAN arayüzü, NAT, 2 VPN bağlantısı, bellek takılabilir	1	1.020,00
2700634	FL MGuard RS4000 TX/TX	Router, firewall, WLAN ve LAN arayüzü, NAT, bellek takılabilir	1	1.360,00
2200515	FL MGuard RS4000 TX/TX VPN	Router, firewall, WLAN ve LAN arayüzü, NAT, 10 VPN bağlantısı, bellek takılabilir	1	1.490,00

### Üretim Ağı (10.10.0.0/16)



## ETHERNET İÇİN YAZILIM, AKSESUARLAR ve KABLolar

### Yazılım ve Aksesuarlar



FL PF 8TX...

2832166	FL SNMP OPC SERVER	Ethernet OPC Server	1	1.670,00
2744610	FL CAT5 TERMINAL BOX	RJ45 sonlandırma kutusu	1	71,40
2891068	FL PF 2TX CAT 6	2xRJ45 port için açılı patch konnektör, CAT6	1	147,00
2891071	FL PF 8TX CAT 6	8xRJ45 port için açılı patch konnektör, CAT6	1	346,50
2891165	FL PF 2TX CAT5E	2xRJ45 port için açılı patch konnektör, CAT5	1	120,75
2891178	FL PF 8TX CAT5E	8xRJ45 port için açılı patch konnektör, CAT5	1	273,00
2832519	FL RA SF8	Dik bağlantı için ray aparatı	1	25,20
2744814	FL CAT5 HEAVY	CAT5 ekstra dayanıklı kablo	1	5,40
2799322	PSM-LWL-GDM-RUGGED- 50/125	Cam fiber kablo, ekstra dayanıklı, (MM 50/125 µm) konnektörsüz	1	8,95
2799432	PSM-LWL-GDO- 50/125	Cam fiber kablo (MM 50/125 µm) konnektörsüz	1	10,70

### Ethernet Kabloları



FL CAT5 PATCH



FL CAT6 PATCH

2832250	FL CAT5 PATCH 0,3	İki ucu RJ45, CAT5 kablo, 0,3 m	10	19,95
2832263	FL CAT5 PATCH 0,5	İki ucu RJ45, CAT5 kablo, 0,5 m	10	23,10
2832276	FL CAT5 PATCH 1,0	İki ucu RJ45, CAT5 kablo, 1,0 m	10	24,15
2832221	FL CAT5 PATCH 1,5	İki ucu RJ45, CAT5 kablo, 1,5 m	10	25,20
2832289	FL CAT5 PATCH 2,0	İki ucu RJ45, CAT5 kablo, 2,0 m	10	26,25
2832292	FL CAT5 PATCH 3,0	İki ucu RJ45, CAT5 kablo, 3,0 m	10	29,40
2832580	FL CAT5 PATCH 5	İki ucu RJ45, CAT5 kablo, 5,0 m	10	35,70
2891181	FL CAT6 PATCH 0,3	İki ucu RJ45, CAT6 kablo, 0,3 m	10	25,20
2891288	FL CAT6 PATCH 0,5	İki ucu RJ45, CAT6 kablo, 0,5 m	10	27,30
2891385	FL CAT6 PATCH 1,0	İki ucu RJ45, CAT6 kablo, 1,0 m	10	29,40
2891482	FL CAT6 PATCH 1,5	İki ucu RJ45, CAT6 kablo, 1,5 m	10	30,45
2891589	FL CAT6 PATCH 2,0	İki ucu RJ45, CAT6 kablo, 2,0 m	10	32,55
2891686	FL CAT6 PATCH 3,0	İki ucu RJ45, CAT6 kablo, 3,0 m	10	36,75
2891783	FL CAT6 PATCH 5,0	İki ucu RJ45, CAT6 kablo, 5,0 m	10	44,10
2891880	FL CAT6 PATCH 7,5	İki ucu RJ45, CAT6 kablo, 7,5 m	10	56,70
2891877	FL CAT6 PATCH 10	İki ucu RJ45, CAT6 kablo, 10 m	10	65,10
2891369	FL CAT6 PATCH 12,5	İki ucu RJ45, CAT6 kablo, 12,5 m	5	74,55
2891372	FL CAT6 PATCH 15,0	İki ucu RJ45, CAT6 kablo, 15,0 m	5	85,00

SİP.NO. TİP

AÇIKLAMA

AMBALAJ  
(Ad.)

BİRİM FİYAT  
(€/Ad.)

**Yeni**

**TRUSTED WIRELESS 2.0 KABLOSUZ HABERLEŞME**

**HABERLEŞME MODÜLÜ**

2901541	RAD-2400-IFS	2400 MHz kablosuz haberleşme modülü, RS-232 RS-485 (2-wire) arayüzü, RSMA (female) anten adaptörü	1	550,00
---------	--------------	---	---	--------

**GİRİŞ ÇIKIŞ MODÜLLERİ**

2901535	RAD-DI4-IFS	Genişleme modülü, 4 dijital giriş (0...250 V AC/DC)	1	305,00
2901536	RAD-DOR4-IFS	Genişleme modülü, 4 dijital röle çıkışı (6 A, 250 V AC/ 24 V DC)	1	305,00
2901533	RAD-DAIO6-IFS	Genişleme modülü, 2 dijital giriş/çıkış (0...250 V AC/DC) ve 1 analog giriş (0/4...20 mA) ve çıkış (0/4...20 mA, 0...10 V)	1	370,00
2901537	RAD-AI4-IFS	Genişleme modülü, 4 analog giriş (0/4 mA ... 20 mA)	1	370,00
2901538	RAD-AO4-IFS	Genişleme modülü, 4 analog çıkış (0/4 mA ... 20 mA)	1	370,00

**AKSESUARLAR**

2902814	RAD-CONF-RF3	Network ID, RF band 3	1	70,00
2902815	RAD-CONF-RF5	Network ID, RF band 5	1	70,00
2902816	RAD-CONF-RF7	Network ID, RF band 7	1	70,00
2902828	RAD-MEMORY	Konfigürasyon belleği	1	70,00
2903447	RAD-CABLE-USB	Programlama kablosu	1	85,00

RAD-2400-IFS



RAD-DAIO6-IFS



RAD-CONF-RF3

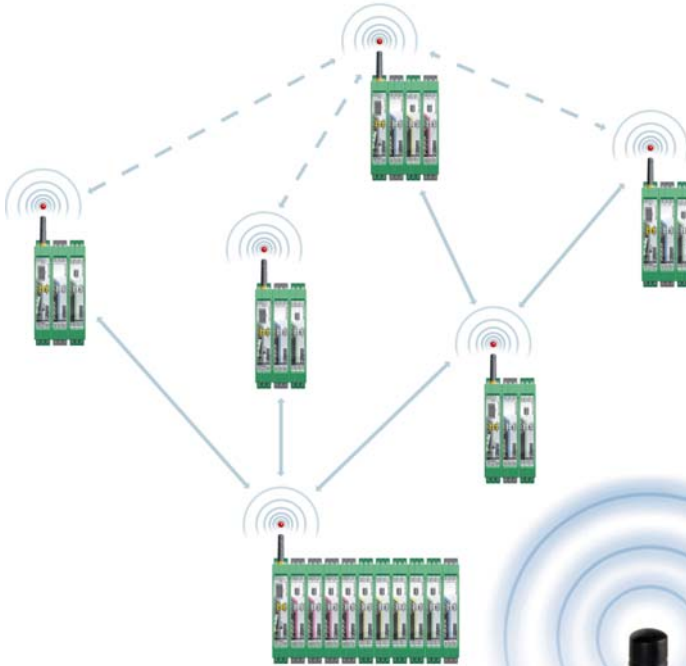

**TRUSTED WIRELESS**

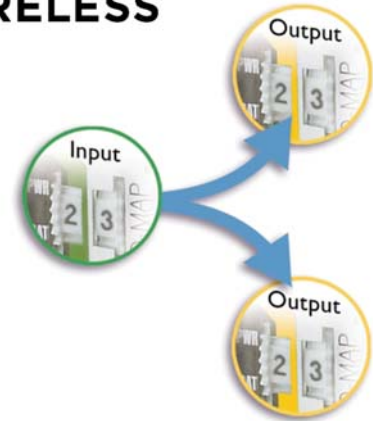



SİP.NO. TİP

AÇIKLAMA

AMBALAJ BİRİM FİYAT  
(Ad.) (€/Ad.)

**BLUETOOTH HABERLEŞME**

**BLUETOOTH SERİ HABERLEŞME ÇÖZÜMLERİ**

2313805	PSI-WL-RS232-RS485/BT/2DO	Bluetooth Kablosuz İletişim Cihazı RS232, RS485 / RS422, 100mW	1	693,00
2313876	PSI-WL-PROFIB/BT-SET/2DO	Bluetooth Profibus Kablosuz Haberleşme Seti (187.5 kbps hız için noktadan noktaya haberleşme)	1	1.502,00
2313562	PSI-WL-MPI/BT-SET	Siemens S7-300/400 için konfigüre edilmiş MPI-Bluetooth seti	1	1.270,00



PSI-WL...



FL COMSERVER...

**WLAN COMSERVER**

2313559	FL COMSERVER WLAN 232/422/485	WLAN Comserver 2,4GHz	1	711,00
---------	-------------------------------	-----------------------	---	--------

**BLUETOOTH MUX I/O ÇÖZÜMLERİ**

2884208	ILB BT ADIO MUX-OMNI	16DI/16DO/2AI/2AO, OMNI anten tipi, maks.150m	1	1.198,80
2693185	ILB BT ADIO MUX-OMNI 8/M	16DI/16DO/2AI/2AO, OMNI anten tipi, maks.150m, 8dB, Marine tip	1	1.339,20
2884509	ILB BT ADIO MUX-PANEL	16DI/16DO/2AI/2AO, PANEL anten tipi, maks.400m	1	1.344,60



ILB BT ADIO MUX...

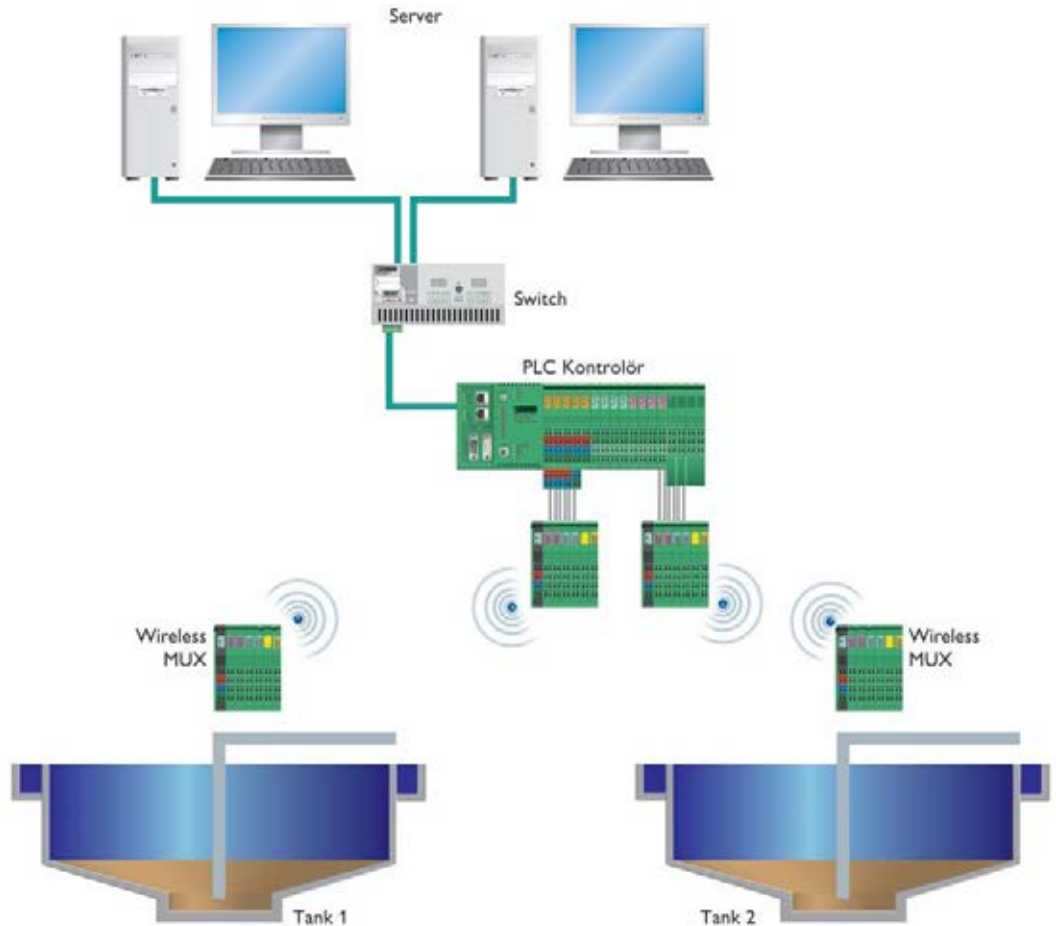

MUX için bağlantı şeması

**SİP.NO. TİP AÇIKLAMA**

**Yeni**

**KABLOSUZ ETHERNET TAŞIMA**



FL BT EPA AIR SET

**BLUETOOTH ETHERNET ÇÖZÜMLERİ**

2693091	FL BT EPA AIR SET	1xRJ45, AP/Eth client, Entegre anten	1	997,50
---------	-------------------	--------------------------------------	---	--------

**WLAN KABLOSUZ ETHERNET ÇÖZÜMLERİ**

2700718	FL WLAN 5100	WLAN access point, client, WLAN 802.11a,b,g,n, frekans 2.4 GHz, 5 GHz, IP20	1	1.100,00
2700488	FL WLAN EPA 5N	WLAN Ethernet port adaptör, client, WLAN 802.11 a/n, 5 GHz, IP65	1	545,00
2692791	FL WLAN EPA	WLAN Ethernet port adapter, 24 V DC	1	535,50

**AKSESUARLAR**

2701133	FL EPA RMS	EPA ürünler için DIN ray montaj elemanları	1	46,00
2701134	FL EPA WMS	EPA ürünler için duvar montaj elemanları	1	78,00
1400420	SAC-4P- 1,0-PUR/M12FS	EPA besleme kablosu 1m	1	7,00
1406056	VS-M12MS-IP20-93E-LI/2,0	EPA 2.4Ghz için Ethernet kablosu 2m	1	31,00
1403498	VS-MSD-IP20-93E/1,0	EPA 5Ghz için Ethernet kablosu 1m	1	28,00
2988162	SD FLASH 2GB	Wlan 5100 için program ve konfigürasyon belleği	1	135,00
2701408	ANT-OMNI-2459-02	FL WLAN 5100 için anten, Omni Anten, 2.4 GHz/5 GHz, 2.5/5 dBi gain, N (male), IP68	1	52,00
2701204	FL RUGGED BOX	WLAN 5100 için IP65, 25 x 18 x 13 cm boyutlarında kutu, (WLAN 5100 ayrıca sipariş edilmeli)	1	156,00
2701430	FL RUGGED BOX OMNI-1	WLAN 5100 için IP65, 25 x 18 x 13 cm boyutlarında kutu, antenler dahil, (WLAN 5100 ayrıca sipariş edilmeli)	1	473,00
2701439	FL RUGGED BOX OMNI-2	WLAN 5100 için IP65, 25 x 18 x 13 cm boyutlarında kutu, besleme ve antenler dahil, (WLAN 5100 ayrıca sipariş edilmeli)	1	540,00



FL WLAN EPA / FL WLAN 5100



SİP.NO. TİP

AÇIKLAMA

AMBALAJ BİRİM FİYAT  
(Ad.) (€/Ad.)

## AKSESUARLAR

### ANTENLER



2701362

2867461	RAD-ISM-2400-ANT-OMNI-2-1	2 dBi kazançlı Omni anten, MCX (m), 1,5m kablolu	1	68,25
Yeni	2701362	RAD-ISM-2400-ANT-OMNI-2-1-RSMA	Omni Anten, 2.4 GHz, 2 dBi, 1.5 m kablolu, RSMA (male), IP65, 50 Ω	1 78,75
Yeni	2701347	ANT-OMNI-5900-01	Omni Anten, 5 GHz, 5 dBi, N (female), IP 64	1 78,00
Yeni	2884923	RAD-ISM-2400-ANT-OMNI-5-0	5 dBi kazançlı OMNI anten, SMA (m)	1 46,20
Yeni	2885919	RAD-ISM-2400-ANT-OMNI-6-0	6 dBi kazançlı OMNI anten, N (f)	1 215,25
Yeni	2867610	RAD-ISM-2400-ANT-PAN-8-0	8 dBi kazançlı PANEL anten, SMA(f)	1 136,50
Yeni	2701186	ANT-DIR-2459-01	Panel Anten, 2.4 / 5 GHz, 9 dBi, N (female), IP67	1 230,00
Yeni	2701348	ANT-DIR-5900-01	Panel Anten, 5 GHz, 9 dBi 2x N (female), IP67	1 257,00
Yeni	2884936	RAD-ISM-2400-ANT-CIR-8-0	Panel Anten 8dBi, zorlu endüstriyel ortamlar için	1 251,00
Yeni	2903219	RAD-2400-ANT-OMNI-6-0-SW	Omni Anten, 2.4 GHz, 6 dBi,N (female), IP65, tuzlu suya dayanıklı	1 237,00
Yeni	2885867	RAD-ISM-2400-ANT-VAN- 3-0-SMA	4 dBi kazançlı OMNI anten,vandalizm korumalı, SMA (m), 1,5m kablolu	1 145,00
Yeni	2701358	RAD-ISM-2400-ANT-VAN-3-0-RSMA	Omni Anten vandalizm korumalı, 2.4 GHz, 3 dBi, IP55, 1.5 m kablolu, RSMA (male)	1 147,00
Yeni	2867885	RAD-ISM-2400-ANT-PAR-19-0	19 dBi kazançlı PARABOLİK anten, N(f)	1 367,50
Yeni	2313371	PSI-GSM/UMTS-QB-ANT	GSM Anteni 900/1800 MHz	1 96,60



2701358



2884936



2867610



2885919

### ANTEN KABLOLARI



2903265

2867649	RAD-CAB-EF393-3M	3m Anten kablosu N (m) -> N (m)	1	126,00
2867652	RAD-CAB-EF393-5M	5m Anten kablosu N (m) -> N (m)	1	168,00
2867665	RAD-CAB-EF393-10M	10m Anten kablosu N (m) -> N (m)	1	273,00
2885634	RAD-CAB-EF393-15M	15m Anten kablosu N (m) -> N (m)	1	409,50
Yeni	2903263	RAD-PIG-RSMA/N-0.5	0,5m Anten kablosu N (m) -> RSMA (m)	1 62,00
Yeni	2903264	RAD-PIG-RSMA/N-1	1m Anten kablosu N (m) -> RSMA (m)	1 66,00
Yeni	2903265	RAD-PIG-RSMA/N-2	2m Anten kablosu N (m) -> RSMA (m)	1 74,00
Yeni	2903266	RAD-PIG-RSMA/N-3	3m Anten kablosu N (m) -> RSMA (m)	1 80,00
2884512	RAD-CAB-EF142-3M	3m Anten kablosu SMA (male) -> SMA (male)	1	70,00
2884525	RAD-CAB-EF142-5M	5m Anten kablosu SMA (male) -> SMA (male)	1	80,00

### ANTEN ADAPTÖRLERİ VE YILDIRIM KORUMA



2701402



2884538



2884538

2867694	RAD-PIG-EF316-N-SMA	Dönüştürücü kablo N(f) -> SMA(m)	1	52,50
2867678	RAD-PIG-EF316-MCX-SMA	Dönüştürücü kablo MCX(m) -> SMA(m)	1	44,10
2867704	RAD-PIG-EF316-N-N	Dönüştürücü kablo N(m) -> N(f)	1	63,00
2885618	RAD-PIG-EF316-SMA-SMA	Dönüştürücü kablo SMA(m) -> SMA(m)	1	60,90
2867843	RAD-ADP-N/F-N/F	Dönüştürücü N(f) -> N(f)	1	33,60
Yeni	2701402	RAD-PIG-EF316-N-RSMA	Dönüştürücü kablo N(f) -> RSMA(m)	1 80,00
Yeni	2818863	CN-LAMBDA/4-2.0-BB	Yıldırım Koruma N(f) -> N(f), bina dışı kullanım için	1 115,50
2838490	CN-LAMBDA/4-5.9-BB	Yıldırım Koruma N(f) -> N(f), Lambda/4 teknolojisi	1	150,50
2917036	RAD-ADP-N/M-SMA/F	Dönüştürücü N(m) -> SMA(f)	1	47,25
2884538	RAD-ADP-RSMA/F-SMA/F	Dönüştürücü. RSMA (f) -> SMA (f)	1	35,70
2884541	RAD-ADP-SMA/F-SMA/F	Dönüştürücü. SMA (f) -> SMA (f)	1	35,70
2885472	RAD-SOL-SET-24-100	24 V / 100 Wp solar sistem	1	6.615,00
2917722	RAD-SOL-SET-24-200	24 V / 200 Wp solar sistem	1	8.715,00
2903182	RAD-TAPE-SV-19-3	İzolasyon bandı 3m	1	25,00

### YAZILIMLAR

2692254	FL WST BASIC	Kablosuz haberleşme için simülasyon yazılım lisansı	1	532,00
2692377	FL WST BASIC DEMO CD	Kablosuz haberleşme için simülasyon yazılım demosu	1	76,50



## ANTEN YERLEŞİMİ

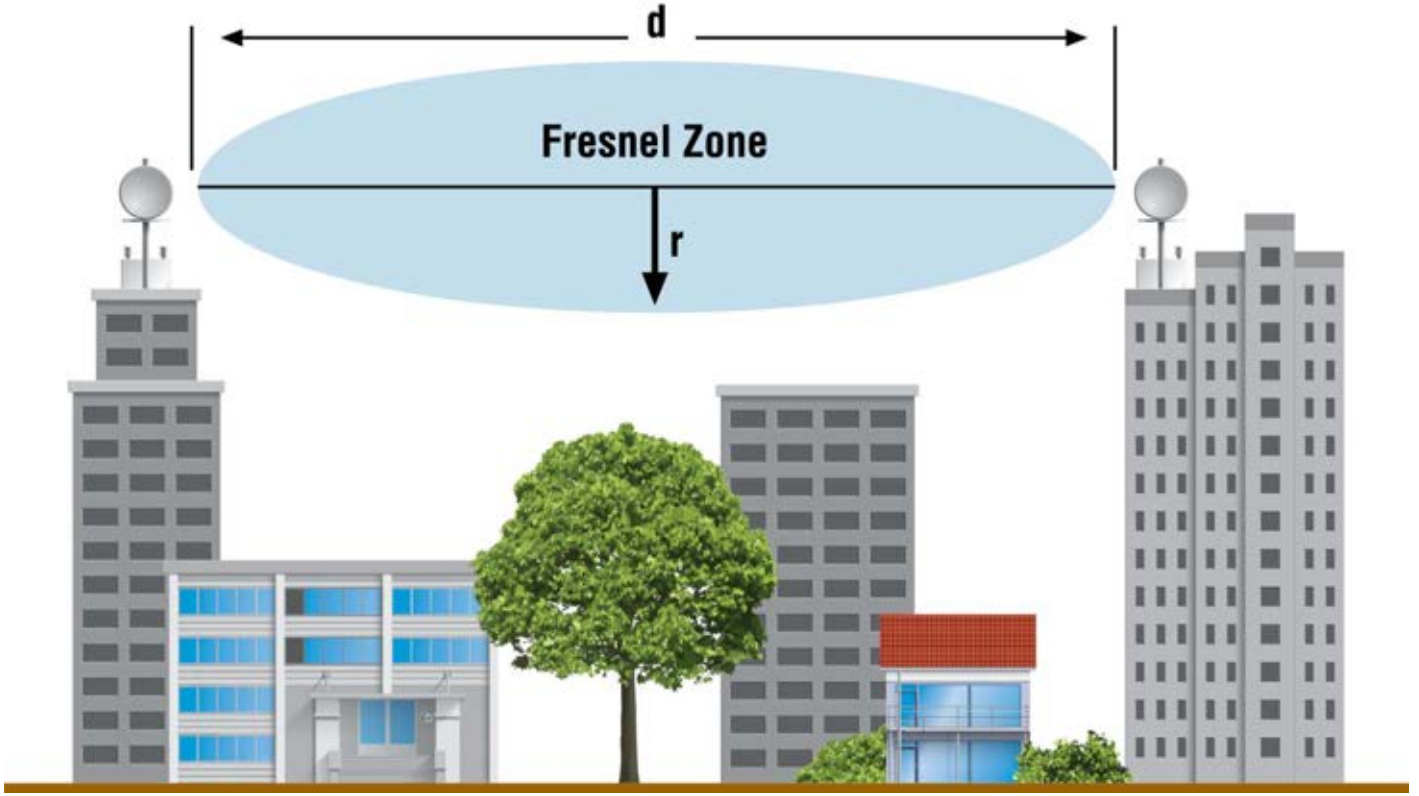

Şekil : Fresnel-Zone

Wireless haberleşme mesafesi (d)	Anten yüksekliği 2.4 GHz (r)
1 km	5 m
2 km	8 m
4 km	11 m

Tablo : Fresnel-Zone/anten yüksekliği tablosu

Wireless cihazların haberleşmesini istediğimiz mesafelerde Fresnel-Zone adı verilen bölge içerisinde herhangi bir fiziksel engelin bulunması önerilmemektedir. Dolayısıyla uygun bir Fresnel-Zone oluşturabilmek için tabloda belirtilen örnek mesafeler için verilmiş anten yükseklikleri gerekmektedir. Cihazların montajı yapılmadan önce bu değerler gözönünde bulundurulmalıdır.

**UYARI: Kablosuz haberleşme modüllerinin konfigürasyonu yapılırken en kötü ortam şartları gözönüne alınarak sistem konfigürasyonu oluşturulmalı ve mutlaka saha testleri yapılmalıdır.**

Otomasyon Sistemleri

# KONTROL VE ENDÜSTRİ ÇÖZÜMLERİ



# PLC teknolojisi



## Kompakt PLC Sistemi

ILC 1XX serisi PLC sistemi bu çözümün kalbidir. Bu PLC'leri birbirleriyle mükemmel çalışmak üzere tasarlanmış Easy Automation sisteminin komponentleriyle kombine edebilirsiniz. Çok çeşitli I/O modülüne ek olarak, ücretsiz yazılımlar ve dokunmatik operatör paneller, modemler, ağ komponentleri ve fonksiyonel güvenlik modülleri mevcuttur.

## PLC'ler

Tüm proseslerin optimum kontrolü için Phoenix Contact merkezi ve uzak olarak kullanılabilen programlanabilir lojik kontrolörler sunmaktadır. Nanoline akıllı röle modülü temel uygulamaları kontrol eder. Kompakt PLC sistemlerimiz

otomasyonu basit uygulamalara entegre eder. ILC 3XX serisi PLC'ler entegre PROFINET işlevselliği sunar. RCF 4XX serisi PLC'ler.. maksimum performans gereken tüm uygulamalarda kullanılabilir.

## PLC ve Haberleşme Protokolleri

PLC, PC ve I/O modülleriniz artık PROFINET, PROFIBUS veya MODBUS protokolleri ile haberleşebilecektir.

## Yazılım

Yazılımlarımız otomasyon çözümlerinizin her aşamasında planlamadan programlamaya- görselleştirmeden sistem servisine kadar size yol gösterir. Yazılım için ücretsiz Fonksiyon Blok kütüphane desteği mevcuttur.



# İçindekiler

## OTOMASYON

### PLC TEKNOLOJİLERİ

Nanoline akıllı röle, ILC 1xx serisi kompakt PLC'ler  
ILC 3xx ve RFC 4xx serisi yüksek performanslı PLC'ler



168

### GİRİŞ ÇIKIŞ I/O MODÜLLERİ (IP20)

INLINE I/O sistemleri, AX I/O sistemleri



174

### GİRİŞ ÇIKIŞ I/O MODÜLLERİ (IP65)

Stand-Alone IP65 I/O Sistemleri, AS-İ Sistemleri



179

### PLC YAZILIMLARI

IEC 61131 standartlarına uygun PLC programlama yazılımı (PC Worx 6.x), OPC server yazılımı



181

### SCADA YAZILIMLARI

SCADA yazılımları (VISU+ 2.x), WEB izleme yazılımı (Web Visit)



183

### OPERATÖR PANELLER (HMI)

TP serisi dokunmatik paneller



184

### ENDÜSTRİYEL PC'ler

Valueline serisi endüstriyel PC'ler



186

**PLC SERİLERİ**

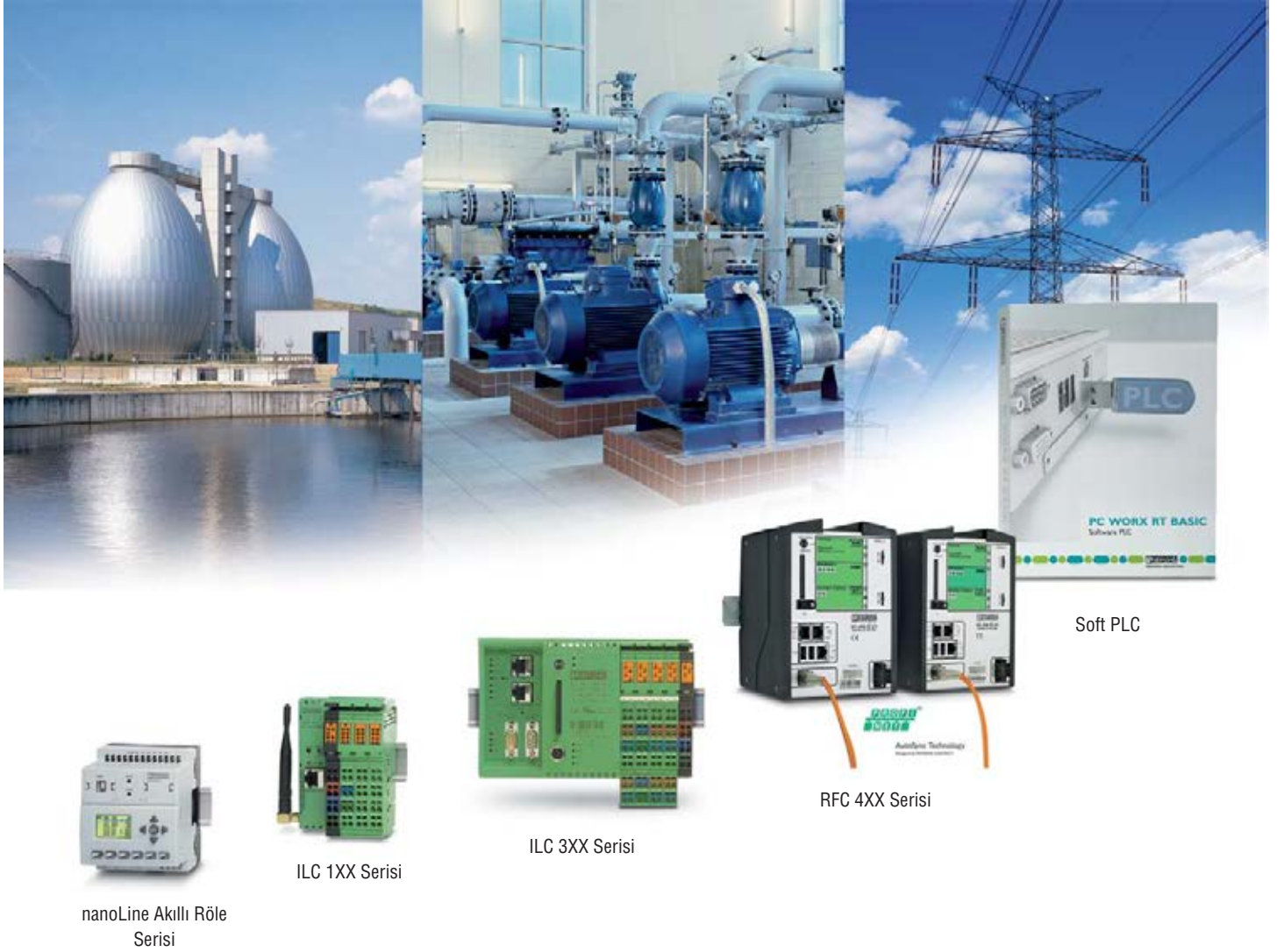

nanoLine Akıllı Röle Serisi

ILC 1XX Serisi

ILC 3XX Serisi

RFC 4XX Serisi

Soft PLC

Phoenix Contact PLC'ler performanslarına göre nanoLine ILC 1XX, ILC 3XX, RFC 4XX ve Soft PLC serilerinden oluşmaktadır. Her seviyede otomasyon çözümlerini kapsayacak şekilde belirlenmiş optimum fiyat/performansa sahip PLC'lerle, dağıtılmış küçük uygulamalardan komple tesis otomasyonuna çözüm olacak şekilde tasarlanmıştır.

Tamamı ethernet altyapısına sahip PLC serileri ile I/O seviyesinden kontrol ve izleme seviyesine kadar her türlü otomasyon sistemlerine uygun çözümler mevcuttur.

**Çalışma Hızı**

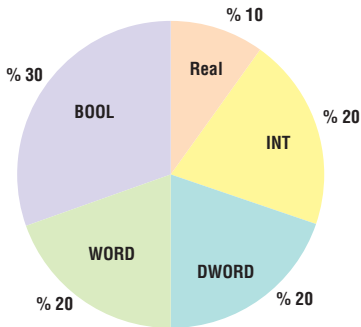

Phoenix Contact PLC'lerinin çalışma hızları 1024 adet komutun belirli bir zaman için çalıştırılmasıyla ölçeklendirilir. Bunun için 1024 adet komut içeren özel bir test programı kullanılır.

Bu test programı tipik uygulamaları içerecek şekilde çeşitli veri tiplerini belirli oranlarda kullanarak yazılmıştır. Veri tiplerinin oranları yandaki tabloda verilmiştir.

Test programı kullanılarak elde edilen değerlere göre PLC'ler performans sınıflarına ayrılmışlardır. PLC'lerin performanslarını göstermek için verilen değerler 1024 komutun işleme süresinden elde edilir.

SİP.NO. TİP

AÇIKLAMA

AMBALAJ BİRİM FİYAT  
(Ad.) (€/Ad.)

**NANOLINE AKILLI RÖLE SERİSİ**

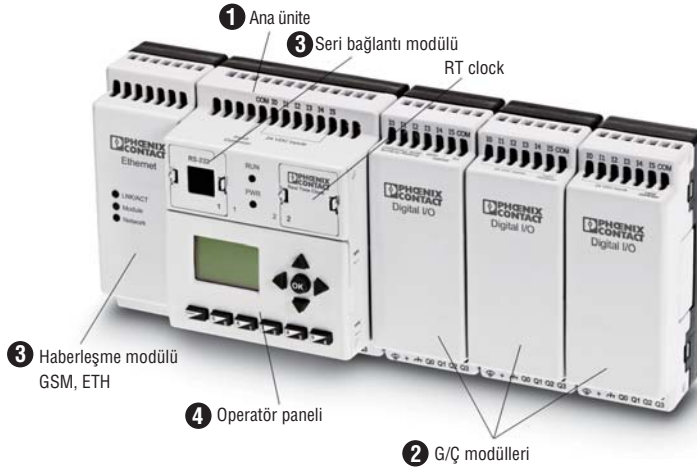

**1 Ana Ünite**

Ana ünite üzerinde haberleşme portu, RTC, hafıza kartı ve ekran yoktur.

**2 Giriş Çıkış Modülleri**

En fazla üç giriş çıkış modülü takılabilir. Bir ana üniteye en fazla bir analog modül takılabilir.

**3 Haberleşme Modülleri**

RS 232, RS 485, USB, GSM ve ethernet modülleri kullanılabilir. Ethernet Modülü veya GSM modüllerinden yalnızca biri kullanılabilir.

**4 Operatör Paneli**

Operatör paneli panel montaj kiti ile doğrudan panele takılabilir.

Çalışma sıcaklığı -25°C... 60°C dir.



NLC-055...

Yeni  
Yeni

**Ana Modül**

		Gerilim	Girişler	Çıkışlar		
2700453	NLC-055-024D-08I-04QTP-00A	24 VDC	8DI, 2AI	4DO (pnp) 24VDC	1	135,00
2700464	NLC-055-024D-08I-04QRD-05A	24 V DC	8DI, 2AI, 2HSC	4DO (Röle)	1	135,00
2700486	NLC-055-012D-08I-04QRD-05A	12 VDC	8DI, 2AI	4DO (Röle)	1	135,00
2700487	NLC-055-100A-08I-04QRA-05A	120-240	AC 8DI,	4DO (Röle)	1	135,00

Tüm kontrolörler nanoNavigator 3.x ve üzeri versiyonları ile programlanabilir ve nanoNavigator yazılımı "www.phoenixcontact.com.tr" adresinden ücretsiz temin edilebilir.

(HSC)Hızlı Sayıcı girişi 6 kHz

Analog Girişler 0..10 V ,12 bit

**Giriş Çıkış I/O Modülleri 2**

2701072	NLC-IO-06I-04QTP-01A	6DI, 4DO pnp bağlantılı	1	61,00
2701085	NLC-IO-06I-04QTN-01A	6DI, 4DO npn bağlantılı	1	61,00
2701328	NLC-IO-03I-04QRD-5A	3DI, 4DO (5A röle çıkışlı)	1	75,00
2701098	NLC-IO-4AI	4AI; 0-10V, 4-20mA; 12 bit çözünürlük	1	69,00
2701040	NLC-IO-2AI-2AO-01	2 AI; 0-10 VDC,-10-+10 VDC, 0/4-20 mA 2 AO;0-10 VDC, 0/4-20 mA), 12 bit çözünürlük	1	163,00

Maximum 3 giriş çıkış modülü eklenebilir. Her bir kontrolör ile sadece bir analog modül kullanılabilir.



NLC-IO...



NLC-COM-GSM

**Haberleşme Modülleri 3**

2701344	NLC-COM-GSM*	SMS modülü	1	342,00
2701124	NLC-COM-ENET-MB1	Ethernet 10/100 Mbaud, Modbus TCP Server	1	82,00
2701182	NLC-MOD-RS485	RS485 haberleşme ve programlama portu	1	27,00
2701179	NLC-MOD-RS232	RS232 haberleşme Modbus RTU Server, programlama portu	1	21,00
2701195	NLC-MOD-USB	USB haberleşme programlama portu	1	36,00

GSM modülü 8 farklı telefon numarasına SMS atabilir. Her GSM modülü için bir adet GSM anten kullanılmalıdır (2313371)



NLC-OP1...

**Operatör Paneli 4**

2701137	NLC-OP1-LCD-032-4X20	LCD display, IP 65, 4 satır x 20 karakter, 24 kullanıcı mesajı	1	24,00
---------	----------------------	--	---	-------

Operatör paneli üzerinde 14 programlanabilir tuş vardır, veri girişi yapılabilir. Pano kapağına taşınabilir (2701140)

**Aksesuarlar**

2313371	PSI-GSM/UMTS-QB-ANT	GSM anteni (900/1800 MHz)	1	96,60
2701166	NLC-MOD-MEM 032K	32 Kbyte programlama hafızası	1	76,00
2701153	NLC-MOD-RTC	Gerçek zaman saati modülü	1	14,00
2701140	NLC-OP1-MKT	Panel montaj kiti	1	28,00
2701234	NLC-PC/SERIAL-CBL 1M	Seri kablo 1m	1	35,00
2701247	NLC-PC/USB-CBL 2M	USB kablosu 2m	1	35,00
2701073	NLC-RS485-CBL 5M	RS485 kablosu 5m	1	35,00



NLC-MOD-RTC



# Endüstri Çözümleri



Pompa istasyonu



Makine



Enerji



Su / Atık su

SİP.NO. TİP

AÇIKLAMA

**ILC 1xx PLC SERİSİ**



ILC 1XX

**Yeni**  
**Yeni**  
**Yeni**  
**Yeni**

			HIZ	PROG. KAP.	FLASH	ENTEĞRE I/O	BUS DESTEĞİ	YÜKLEME	WEB TAB		
2988803	ILC 130 ETH	1,7ms	192kB	4MB	8DI, 4DO	Mod. TCP	ETH	Var	1	390,00	
2985330	ILC 150 ETH	1,5ms	256kB	4MB	8DI, 4DO	IB(M)/Mod. TCP	ETH	Var	1	483,00	⚓
2988188	ILC 155 ETH	1,5ms	512kB	4MB	8DI, 4DO	IB(M)/Mod. TCP	ETH	Var	1	641,00	
2916545	ILC 150 GSM/GPRS	1,5ms	512kB	4MB	16DI, 4DO	IB(M)/Mod. TCP	ETH	Var	1	1.040,00	
2916532	ILC 170 ETH 2TX	1,5ms	512kB	4MB	8DI, 4DO	IB(M)/Mod. TCP	ETH	Var	1	725,00	⚓
2700527	ILC 190 ETH 2TX	1,3ms	1MB	4MB	8DI, 4DO	IB(M)/Mod. TCP	ETH	Var	1	840,00	
2700973	ILC 131 ETH	1,7ms	192kB	4MB	8DI, 4DO	Mod. TCP	ETH	Var	1	339,00	
2700974	ILC 151 ETH	1,5ms	256kB	4MB	8DI, 4DO	IB(M)/Mod. TCP	ETH	Var	1	460,00	
2700975	ILC 171 ETH 2TX	1,5ms	512kB	4MB	8DI, 4DO	IB(M)/Mod. TCP	ETH	Var	1	690,00	
2700976	ILC 191 ETH 2TX	1,3ms	1MB	4MB	8DI, 4DO	IB(M)/Mod. TCP	ETH	Var	1	810,00	

ILC 150 GSM/GPRS 'de GSM/GPRS modem entegredir ve bir adet GSM anteni kullanılmalıdır. (2313371)  
 ILC 170 ve ILC 190 serilerinde harici SD flash bellek kullanılmalıdır. (SD Flash 256MB:2988120)  
 ILC 131,151,171,191 serilerinde harici SD flash bellek kullanımı opsiyoneldir.  
 Modbus TCP server veya client olabilir  
 IB(M) İnterbus Master protokol desteği

⚓ ABS, BV, DNV, GL, LR, RINA onaylarından en az birinden onay almıştır.



Su ve atık su projeleri için en yetenekli PLC-RTU çözümleri ILC 1XX sistemi ile sağlanır. GPRS, Ethernet, SMS iletişim yetenekleri sayesinde dağınık istasyonlu projeler kolaylıkla gerçekleştirilebilir.



# Endüstri Çözümleri



Phoenix Contact'ın yeni RFC 460R PN 3TX yüksek performanslı kontrolörü ile Profinet için bir redundant kontrol sistemi oluşturmak mümkündür. Redundant çalışan bu sistem ile tünel veya havaalanlarında tehlike durumunda sistemlerin durmasını önlemek mümkün hale gelir. İki RFC 460R Profinet kontrolörü ile bir fail-safe otomasyon sistemi oluşturmak mümkündür. Bir kontrolör süreci kontrol eder ve yönetirken, olası bir arıza durumunda ikinci kontrolör alt ve üst seviyelerdeki süreçleri gerçekleştirmek için kesintisiz çalışır. Redundant sistemin kurulumu oldukça kolaydır. Kullanıcı sadece bir fiber optik senkronizasyon kablosu aracılığıyla iki kontrolörü birbirine bağlar ve iki kontrolörden birini programlar. İkinci PLC, AutoSync teknolojisi ile otomatik olarak başlatıldıktan sonra tüm fonksiyonlar otomatik olarak yapılandırılır. Her iki kontrolör de kesintisiz olarak birbirine senkron olur.

## Redundant sistem özellikleri

- Profinet standartları sayesinde optimum cihaz entegrasyonu
- Fiber optik senkronizasyon kablosu ile kontrolörler arası 80 km'ye kadar çıkabilir, sökülüp-takılabilir SFP modülü ile düşük maliyet seçeneği
- Hataları ayıklama ve diyagnostik için yüksek çözünürlüklü ekran
- Redundant OPC server ile kesintisiz Scada haberleşmesi.



Su / Atık su



Trafik yönetimi



Tünel



Otomotiv



SİP.NO. TİP

AÇIKLAMA

AMBALAJ BİRİM FİYAT  
(Ad.) (€/Ad.)

## ILC 3xx PLC SERİSİ



ILC 3XX

HIZ	PROG. KAP.	FLASH	ENTEGRİ I/O	BUS DESTEĞİ	YÜKLEME	WEB TAB				
2988191	ILC 330 PN	0,7ms	750kB	256MB	12DI, 4DO	PN/IB(M)/Mod. TCP	ETH	Var	1	1.470,00
2876928	ILC 350 PN	0,5ms	1MB	256MB	12DI, 4DO	PN/IB(M)/Mod. TCP	ETH	Var	1	2.100,00
2876915	ILC 370 PN 2TX-IB	0,3ms	2MB	256MB	12DI, 4DO	PN/IB(M)/Mod. TCP	ETH	Var	1	3.045,00
2985314	ILC 390 PN 2TX-IB	0,2ms	2MB	256MB	12DI, 4DO	PN/IB(M)/Mod. TCP	ETH	Var	1	3.623,00

ILC3XX PLC serilerinde harici CF Flash bellek kullanılmalıdır.  
Modbus TCP server veya client desteği  
IB(M): Interbus Master protokol desteği  
Profinet Master / IO Device desteği

## RFC 4xx PLC SERİSİ



RFC 470...

HIZ	PROG. KAP.	FLASH	ENTEGRİ I/O	BUS DESTEĞİ	YÜKLEME	WEB TAB				
2916600	RFC 470 PN 3TX	0,005ms	16MB	256MB	5DI, 3DO	PN/IB(M)/Mod. TCP	ETH	Var	1	6.143,00
2916794	RFC 470S PN 3TX	0,005ms	16MB	256MB	5DI, 3DO	PN/IB(M)/SF	ETH	Var	1	7.340,00
2700784	RFC 460R PN 3TX	0,007ms	16MB	256MB		PN(M)	ETH	Var	1	8.800,00

RFC 470 PN tipi PLC'lerde CF FLASH 256MB (2988780) hafıza kartı kullanılmalıdır.  
IB (M): interbus master,  
Modbus TCP server veya client desteği  
Profinet Master / IO Device desteği  
SF: safety PLC



RFC 460R

**Yeni**

## SOFT PLC

PCWORX RT



2700291	PC WORX RT BASIC	0.001 ms	8 MB			PN/IB(M)				1	1.350,00
---------	------------------	----------	------	--	--	----------	--	--	--	---	----------

Tavsiye edilen min PC Özellikleri :INTEL Core2™ Duo 1.5 GHz  
Valueline PC Serileri ile önerilmektedir.  
İşletim sistemi:MS Windows XP SP3, MS Windows 7 (32 bit)

## PROFINET Gateway Sistemleri



FL NP...

2985929	FL NP PND-4TX IB-LK					PROFINET/INTERBUS Gateway, 4xRJ45, fiber optik				1	2205,00
2985974	FL NP PND-4TX IB					PROFINET/INTERBUS Gateway, 4xRJ45				1	2153,00
2985071	FL NP PND-4TX PB					PROFINET/PROFIBUS Gateway, 4xRJ45*				1	1796,00

## PLC AKSESUARLARI



SD FLASH  
256MB APPLIC A

2988120	SD FLASH 256MB			256 MB Flash Bellek (ILC 170,ILC190,ILC1x1 için)						1	121,00
2988162	SD FLASH 2 GB			2 GB Flash Bellek (ILC 170,ILC 190, ILC 1x1 için)						1	135,00
2988780	CF FLASH 256MB			256 MB Flash Bellek (ILC 3XX, RFC 4XX için)						1	121,00
2701185	CF FLASH 2 GB			2 GB Flash Bellek (ILC 3XX, RFC 4XX için)						1	135,00
2988816	SD FLASH 256MB APPLIC A			SNMP, SQL, wireless, motion fonksiyonu için lisans						1	280,00
2700551	SD FLASH 256MB PDPI BASIC			256 MB Flash Bellek PID kontrol fonksiyon blokları için basic lisans						1	284,00
2700552	SD FLASH 256MB PDPI PRO			256 MB Flash Bellek PID kontrol fonksiyon blokları için pro lisans						1	399,00
2988793	CF FLASH 256 MB APPLIC A			256 MB Flash Bellek(ILC 3XX,RFC 4XX)SNMP, SQL, wireless						1	275,00
2701189	CF FLASH 2GB APPLIC A			2 GB Flash Bellek (ILC 170,ILC 190, ILC 1X1) SNMP, SQL,wireless						1	290,00
2700549	CF FLASH 256MB PDPI BASIC			256 MB Flash Bellek (ILC 3XX,RFC 4XX) PID blokları için basic lisans						1	284,00
2700550	CF FLASH 256MB PDPI PRO			256 MB Flash Bellek (ILC 3XX,RFC 4XX) PID blokları için pro lisansı						1	531,00
2730611	PRG CAB MINI DIN			Kontrolör ve endüstriyel switch programlama kablosu						1	53,00
2313371	PSI-GSM/UMTS-QB-ANT			GSM anteni (900/1800 MHz)						1	96,60
1658435	VS-PN-RJ45-5-Q/IP20			PROFINET Konnektör, hızlı bağlantı teknolojisi						-	16,00
1416389	VS-OE-OE-93B-100,0			VS-OE-OE-93B-100,0 PROFINET Kablo, 100 metre						-	305,00
1417362	VS-OE-OE-93B/...			VS-OE-OE-93B/...* PROFINET Kablo (metre)						-	3,10

\*Maksimum sipariş miktarı 400 metredir.

## ILC 350 PN PROFINET Eğitim Seti



2988395	PROFINET STARTERKIT 3.0			PROFINET Sistemi için başlangıç seti (eğitim dahildir)						1	2.622,00
---------	-------------------------	--	--	--	--	--	--	--	--	---	----------

1 adet ILC 350 PN, 1 ad. FL SWITCH 8 TX, 1 ad. FL IL 24 BK - PN - PAC, 1 ad. ILB PN 24 DI16 DIO16 - 2TX, 1 ad. IB IL 24 DO4 - ME, 1 ad. IB IL 24 DI4 - ME

## ILC 130 Eğitim Seti



2988515	ILC 130 STARTERKIT			PLC eğitim seti (1 günlük eğitim dahildir)						1	1.059,00
---------	--------------------	--	--	--	--	--	--	--	--	---	----------

1 ad. ILC 130 ETH, 1 ad. AI, güç kaynağı, kablo ve yazılımlar.

**SİP.NO. TİP AÇIKLAMA**  
**PROJECT+ IO KONFIGÜRASYON YAZILIMI**

**AMBALAJ (Ad.)**

**BİRİM FİYAT (€/Ad.)**

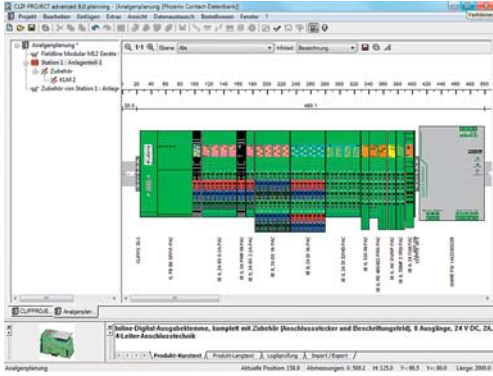

**PROJECT+**  
I/O Project Planning

PROJECT+ IO konfigürasyon yazılımı ile;  
Her tip bus için inline IO konfigürasyonu,  
Güç terminal seçimi,  
IP 65 modül IO konfigürasyonu,  
Konfigürasyonun gerektirdiği kablo ve konnektör seçimi,  
Konfigürasyonun grafiksel gösterimi ve montaj ölçülerinin belirlenmesi,  
Konfigürasyonun excel ortamına taşınması,  
Otomatik teklif hazırlanması, işlemleri gerçekleştirilebilir.

Yazılım [www.phoenixcontact.com.tr](http://www.phoenixcontact.com.tr) adresinden ücretsiz olarak indirilebilir.

**INLINE BUS MODÜLLERİ**



BK-LK/45-PAC

**INTERBUS**

2863070	IL IB BK-PAC	Bus kolu oluşturulamaz, UL ≤ 0,7 A	1	192,15
2861580	IBS IL 24 BK-T/U-PAC	Yay bağlantılı konnektör, UL ≤ 2A	1	220,50



IL PN BK...

**PROFINET**

2878816	FL IL 24 BK-PN-PAC	1xRJ 45	1	399,00
2703994	IL PN BK DI8 DO4 2TX-PAC	2xRJ 45, 8 DI, 4 DO	1	410,00



IL PB BK...

**PROFIBUS**

2862246	IL PB BK DP/V1-PAC	D-SUB	1	208,95
2692322	IL PB BK DI8 DO4/EF-PAC	D-SUB, entegre 8DI/4DO(500mA) 24 VDC, gelişmiş fonksiyonlar	1	294,00



IL ETH BK...

**ETHERNET (MODBUS TCP)**

2862327	FL IL 24 BK-B-PAC	http, BootP, Modbus TCP/IP, DDI Server, 1xRJ 45	1	318,15
2703981	IL ETH BK DI8 DO4 2TX-PAC	BootP, 2xRJ 45, Entegre 8DI/4DO (500mA) 24 VDC, UL ≤ 0,7 A	1	359,10



IL MOD BK...

**MODBUS RTU/ASCII**

2878696	IL MOD BK DI8 DO4-PAC		1	287,70
---------	-----------------------	--	---	--------



SİP.NO.	TİP	AÇIKLAMA	AMBALAJ (Ad.)	BİRİM FİYAT (€/Ad.)
<b>INLINE BUS MODÜLLERİ</b>				
<b>ETHERNET / IP</b>				
2897758	IL EIP BK DI8 DO4 2TX-PAC	BootP, Entegre 8DI/4DO (500mA) 24 VDC, UL ≤ 0,7 A	1	397,95
<b>DEVICENET</b>				
2897211	IL DN BK DI8 DO4-PAC	8DI/4DO (500mA) 24 VDC, Combicon konnektör	1	304,50
<b>CANopen</b>				
2718701	IL CAN BK-TC-PAC	Combicon konnektör	1	259,35
<b>Inline Field Multiplexer</b>				
2861205	IB IL 24 MUX MA-PAC	Noktadan noktaya I/O taşıma; maks. 12 km, maks. 512 bit I/O kapasitesi	1	669,90



IL EIP BK...



IL DN BK...



IL CAN BK...

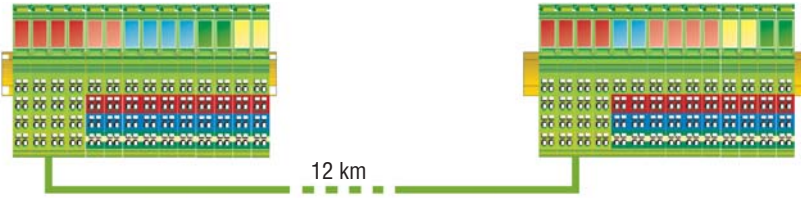

**INLINE GİRİŞ ÇIKIŞ MODÜLLERİ**

**DİJİTAL GİRİŞ (DI) MODÜLLERİ**

2861221	IB IL 24 DI 2-PAC	2 DI, 24 VDC	1	31,50
2863928	IB IL 24 DI 4-ME	4 DI, 24 VDC	4	30,95
2700173	IB IL 24 DI 8/HD-PAC	8 DI, 24 VDC, 1 telli bağlantı	1	57,75
2897156	IB IL 24 DI 16-ME	16 DI, 24 VDC	4	124,95
2862835	IB IL 24 DI 32/HD-PAC	32 DI, 24 VDC, 1 telli bağlantı	1	220,50

IB IL 24 DI 32/HD...

**DİJİTAL ÇIKIŞ (DO) MODÜLLERİ**

2861263	IB IL 24 DO 2-2A-PAC	2 DO, 24 VDC, 2 A	1	60,90
2863931	IB IL 24 DO 4-ME	4 DO, 24 VDC, 500 mA	4	36,25
2861603	IB IL 24 DO 8-2A-PAC	8 DO, 24 VDC, 2 A	1	152,25
2700172	IB IL 24 DO 8/HD-PAC	8 DO, 24 VDC, 500 mA, 1 telli bağlantı	1	65,10
2897253	IB IL 24 DO 16-ME	16 DO, 24 VDC, 500 mA	4	138,60
2862822	IB IL 24 DO 32/HD-PAC	32 DO, 24 VDC, 500 mA, 1 telli bağlantı	1	237,30

IB IL 24 DO 16-ME

**ANALOG GİRİŞ (AI) MODÜLLERİ**

2863944	IB IL AI 2/SF-ME	2 AI, 0-20 mA, 4-20 mA, ± 20 mA, 0-10 V, ± 10 V, 12 bit	1	172,20
2861302	IB IL AI 2/SF-PAC	2 AI, 0-20 mA, 4-20 mA, ± 20 mA, 0-10 V, ± 10 V, 16 bit	1	208,95
2862217	IB IL AI 2/4-20-PAC	2 AI, 4-20 mA, 16 bit	1	208,95
2700458	IB IL AI 4/I-PAC	4 AI, 0-20 mA, 4-20 mA, 12 bit	1	183,75
2700459	IB IL AI 4/U-PAC	4 AI, 0-10V mA, ± 10 V, 12 bit	1	183,75
2878447	IB IL AI 4/EF-PAC	4 AI, 0-20mA, 4-20mA, ±20 mA, 0-5V, ±5V, 0-10V, ±10V, 16 bit	1	351,75
2861412	IB IL AI 8/SF-PAC	8 AI, 0-20mA, 4-20mA, ±20 mA, 0-40mA, ±40mA, 0-5V, ±5V, 0-10V, ±10V, 0-25V, ±25V, 0-50V multiplex, 16 bit	1	509,25
2862149	IB IL AI 2-HART-PAC	2 AI, çıkış başına maks. HART protokolü destekler	1	572,25
<b>Sıcaklık Giriş Modülleri</b>				
2861328	IB IL TEMP 2 RTD-PAC	2 RTD Giriş, 16 bit	1	231,00
2863915	IB IL TEMP 4/8 RTD-PAC	8 RTD Giriş, 16 bit	1	367,50
2897402	IB IL TEMP 4/8 RTD/EF-PAC	8 RTD Giriş, 4 telli bağlantı, 16 bit (yenileme süresi 4ms)	1	546,00
2861386	IB IL TEMP 2 UTH-PAC	2 Termokupl giriş, 16 bit	1	238,35
<b>Load Cell Giriş Modülleri</b>				
2878638	IB IL SGI 2/F-PAC	2 Kanal Load Cell giriş modülü, hızlı A/D çevirme süresi, 16 bit	1	393,75
2884907	IB IL SGI 2/P-PAC*	2 Kanal Load Cell giriş modülü, hasas A/D değeri, 16 bit	1	572,25

IB IL AI 2/SF-PAC

IB IL AI 8/SF-PAC

\*RS485 ekran çıkışı, şönt direnci ayar kontakları mevcuttur.



SİP.NO.	TİP	AÇIKLAMA	AMBALAJ (Ad.)	BİRİM FİYAT (€/Ad.)
---------	-----	----------	---------------	---------------------

## INLINE GİRİŞ ÇIKIŞ MODÜLLERİ

### ANALOG ÇIKIŞ (AO) MODÜLLERİ



IB IL AO...

2861315	IB IL AO 1/SF-PAC	1 AO, 0-20mA, 4-20mA, 0-10V, 16 bit	1	142,80
2861399	IB IL AO 1/U/SF-PAC	1 AO, 0-10V, 16 bit	1	126,00
2863957	IB IL AO 2/U/BP-ME	2 AO, 0-10 V, ±10 V, 12 bit, ekransız konektör	1	168,00
2863083	IB IL AO 2/SF-PAC	2 AO, 0-20mA, 4-20mA, 0-10V, 16 bit	1	208,95
2861467	IB IL AO 2/U/BP-PAC	2 AO, 0-10V, ±10V, 16 bit	1	191,10
2700775	IB IL AO 2/UI-PAC	2 AO, 0-20 mA, 4-20 mA, ±20 mA, 0-10 V, ±10 V, 2-telli bağlantı	1	136,50
2878036	IB IL AO 4/8/U/BP-PAC	8 AO, 0-5V, ±5V, 0-10V, ±10V, 16 bit	1	360,15

### HABERLEŞME MODÜLLERİ



IB IL RS 485/422-...



2700196	IB IL CAN-MA-PAC	CAN master modülü	1	417,90
2878722	IB IL RS 232-PRO-PAC	1 RS 232 seri I/O kanalı, PCP haberleşme	1	255,15
2863627	IB IL RS 485/422-PRO-PAC	1 RS 485/422 seri I/O kanalı, PCP haberleşme	1	271,95
2692717	IB IL 24 IOL 4 DI 12-PAC	IO Link master modülü, 4 IO link kanalı, 12 DI	1	422,10
2700893	IB IL RS UNI-PAC	Haberleşme modülü, RS-485/422 veya RS-232	1	248,00
2700630	IB IL PB MA-PAC	Inline modüller için Profibus Master, sadece PCWorx ile kullanılır.	1	440,00

### POZİSYON ÖLÇÜM MODÜLLERİ



IB IL INC-PAC

2861865	IB IL SSI-PAC	1 adet Absolute enkoder girişi, 4 DI 24VDC, 4DO 24VDC (500mA)	1	327,60
2861755	IB IL INC-IN-PAC	Simetrik ve asimetrik incremental enkoder modülü, 1 adet (DI) referans girişi, 2 adet limit switch girişi (DI)	1	220,50
2819574	IB IL SSI-IN-PAC	Absolute enkoder modülü, 1 adet (DI) referans girişi, 2 adet limit switch girişi (DI)	1	234,15
2861632	IB IL PWM/2-PAC	Darbe modülasyon modülü, 2 kanal	1	214,20
2861768	IB IL IMPULSE-IN-PAC	Liner ölçüm sensör bağlantı elemanı	1	358,00
2861852	IB IL CNT-PAC	Hızlı sayıcı modülü, 1 Hızlı Giriş, 100 kHz, entegre 1DO (500mA)	1	204,75

### EX ORTAMLAR İÇİN GİRİŞ ÇIKIŞ MODÜLLERİ



EX-IS AIO 4/EF-PAC

2869910	IB IL EX-IS PWR IN-PAC	EX IO güç modülü	1	372,75
2869911	IB IL EX-IS DIO 4/NAM-PAC	4 kanallı dijital giriş/çıkış modülü, konfigüre edilebilir	1	286,65
2869912	IB IL EX-IS AIO 4/EF-PAC	4 kanallı analog giriş/çıkış modülü, konfigüre edilebilir	1	819,00

### INLINE ENERJİ ANALİZÖRÜ



IB IL PM 3P/N/EF-PAC



2700965	IB IL PM 3P/N/EF-PAC	Inline enerji analizörü, 5A AC' ye kadar direk bağlanabilir. Faz/Nötr arası 400VAC, Faz/Faz arası 690 VAC gerilim ölçümü yapabilir. Sadece PCWorx ile kullanılır.	1	420 ,00
---------	----------------------	---	---	---------

### INLINE DALLANMA MODÜLLERİ VE ARAYÜZLER



IBS IL 24 RB-LK

2692720	IB IL IFS-MA-PAC	INTERFACE EEM ve/veya EMM modülleri için master modül	1	220,50
2861441	IBS IL 24 RB-T-PAC	INTERBUS dal oluşturma modülü	1	119,70
2878117	IBS IL 24 RB-LK	INTERBUS dal oluşturma modülü, Fiber optik çıkış	1	186,90
2736903	IB IL 24 FLM-PAC	Inline istasyonun sonundan IP65 Fieldline modüllerine geçiş için	1	59,85
2737009	IB IL 24 FLM MULTI-PAC	Nodun herhangi bir yerinden IP65 Fieldline modüllerine geçiş için	1	94,50
2897457	IB IL 24 LSKIP-PAC	Inline istasyonunu bölmek için kullanılır	1	144,90
2736628	ASI MA IL UNI	AS-I Bus için Inline arayüzü	1	800,00

### GÜÇ TERMİNAL MODÜLLERİ



IB IL 24 PWR IN/R/L...

2861331	IB IL 24 PWR IN-PAC	24 VDC (Um, Us)	1	22,10
2861438	IB IL 24 PWR IN/F-PAC	24 VDC sigortalı (Um)	1	27,30
2861894	IB IL 24 PWR IN/F-D-PAC	24 VDC sigortalı (Um), arıza led'li	1	37,80
2693020	IB IL 24 PWR IN/R/L-0,8A-PAC	24 VDC UI boost modülü	1	119,70
2861674	IB IL 24 PWR IN/R-PAC	24 VDC (UI, Um, Us, Uana) boost modülü, sigortasız	1	148,10

**SİP.NO. TİP AÇIKLAMA**

**INLINE BLOK YAPI GİRİŞ/ÇIKIŞ MODÜLLERİ**

**AMBALAJ  
(Ad.) BİRİM FİYAT  
(€/Ad.)**



ILB PN...

**PROFINET BLOK DİJİTAL GİRİŞ/ÇIKIŞ MODÜLÜ**

2878146	ILB PN 24 DI16 DIO16-2TX	16 DI, 16 DI ve/veya DO, 24 VDC, 500 mA, 2-3 telli bağlantı	1	451,50
---------	--------------------------	---	---	--------



ILB PB 24 DI16 DO16

**PROFIBUS BLOK DİJİTAL GİRİŞ/ÇIKIŞ MODÜLLERİ**

2862398	ILB PB 24 DI32	32 DI, 24 VDC, 2 ve 3 telli bağlantı, D-SUB	1	285,60
2862408	ILB PB 24 DO32	32 DO, 24 VDC, 500 mA, 2 ve 3 telli bağlantı, D-SUB	1	303,45
2863562	ILB PB 24 DI8 DIO8	8 DI, 8DI ve/veya DO, 24 VDC, 500 mA, 2 ve 3 telli bağlantı, D-SUB	1	217,35
2862411	ILB PB 24 DI16 DO16	16 DI ve 16 DO, 24 VDC, 500 mA, 2 ve 3 telli bağlantı, D-SUB	1	294,00
2878874	ILB PB 24 AI4 AO2	4 AI, 0-20mA, 4-20mA, ±20 mA, ±5V, 0-5V, 0-10V, Pt100, Pt1000, Ni1000...; 2 AO, 0-20mA, 4-20mA, ±20 mA, 0-5V, 0-10V	1	652,10



ILB DN 24 DI16 DO16

**DeviceNET**

2862602	ILB DN 24 DI16 DO16	16 DI ve 16 DO, 24 VDC, 500 mA, 2-3 telli bağlantı	1	322,35
---------	---------------------	--	---	--------



FLKM 14-PA...

**INLINE GİRİŞ/ÇIKIŞ MODÜLLERİ İÇİN AKSESUARLAR**

2302751	FLKM 14-PA-INLINE/IN16	Inline modüllerde 16 DI modülü için Varioface adaptörü	1	74,55
2302764	FLKM 14-PA-INLINE/OUT16	Inline modüllerde 16 DO modülü için Varioface adaptörü	1	74,55
2302777	FLKM 14-PA-INLINE/32	Inline modüllerde 32 DI/O modülleri için Varioface adaptörü	1	102,90
2304128	FLKM 14-PA-INLINE/IN8	Inline modüllerde 8 DI modülü için Varioface adaptörü	1	48,30
2304131	FLKM 14-PA-INLINE/OUT8	Inline modüllerde 8 DO modülü için Varioface adaptörü	1	48,30
2744694	SUBCON-PLUS-CAN	Canbus konnektörü, 9 pin, iki kablo girişi	1	40,95
2806286	IBS RBC METER-T	Interbus kablosu	1	2,95

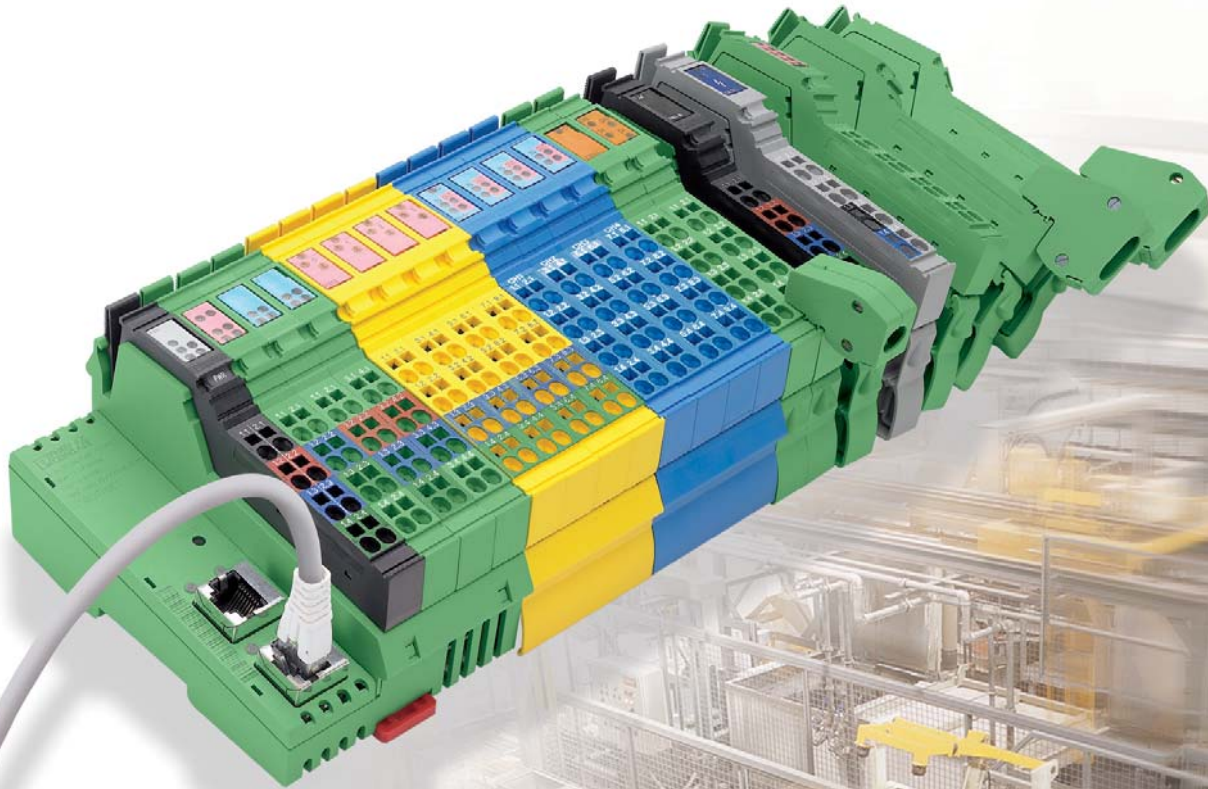



SİP.NO. TİP

AÇIKLAMA

AMBALAJ  
(Ad.)

BİRİM FİYAT  
(€/Ad.)

**AXIO MODÜLER GİRİŞ ÇIKIŞ MODÜLLERİ (IP20)**



**BUS MODÜLLERİ**

2688019	AXL BK PN	PROFINET bus modülü	1	410,00
2688530	AXL BK PB	PROFIBUS bus modülü	1	425,00

AXL BK PN



**DİJİTAL GİRİŞ (DI) MODÜLLERİ**

2688022	AXL DI 16/4	16DI, 24DC, 2, 3 ve 4 telli bağlantı	1	183,75
2688310	AXL DI 16/1	16 DI, 24DC, 1 telli bağlantı	1	149,00
2688035	AXL DI 32/1	32DI, 24DC, 1 telli bağlantı	1	231,00

AXL DI 32/1



**DİJİTAL ÇIKIŞ (DO) MODÜLLERİ**

2688381	AXL DO 8/2-2A	8 DO, 24DC, 2 A, 2 telli bağlantı	1	140,00
2688349	AXL DO 16/1	16 DO, 24DC, 500 mA, 1 telli bağlantı	1	172,00
2688048	AXL DO 16/3	16DO, 24DC, 500 mA, 2, 3 ve 4 telli bağlantı	1	215,25
2688051	AXL DO 32/1	32DO, 24DC, 500 mA, 1 telli bağlantı	1	283,50

AXL DO 16/3



**ANALOG GİRİŞ (AI) MODÜLLERİ**

2688064	AXL AI 8	8 AI, 0-20 mA, 4-20 mA, ± 20 mA, 0-10 V, ± 10 V, 16 bit	1	472,50
2688077	AXL RTD 8	8 RTD giriş, 16 bit	1	472,50
2688417	AXL UTH 8	8 termokupl girişi 16 bit (15 bit + işaret biti)	1	460,00
2688433	AXL SSI 1/AO 1	1 adet absolute enkoder girişi	1	360,00

AXL RTD 8



**ANALOG ÇIKIŞ (AO) MODÜLLERİ**

2688080	AXL AO 8	8 AO, 0-5V, ±5V, 0-10V, ±10V, 0-20mA, 4-20mA, ± 20 mA, 16 bit	1	509,25
---------	----------	---	---	--------

AXL AO 8

**FONKSİYON MODÜLLERİ**

2688093	AXL CNT 2/INC 2	2 counter girişi (150 kHz/300 kHz); 2 incremental encoder girişi	1	454,65
---------	-----------------	--	---	--------

**AKSESUARLAR**

2688129	AXL BS	Konnektör modülü	1	23,10
2700518	AXL SHIELD Set	Analog modüller için shield konnektör seti	1	31,50

Tüm AXIO modülleri konnektörleri ile birlikte gelmektedir.

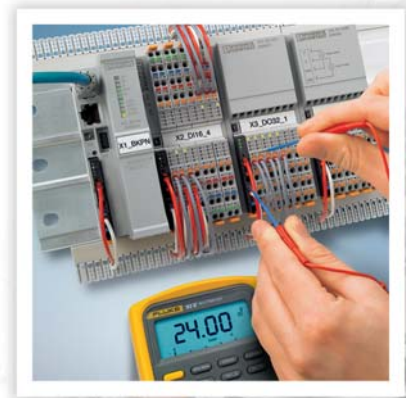



SİP.NO. TİP

AÇIKLAMA

AMBALAJ  
(Ad.)

BİRİM FİYAT  
(€/Ad.)

## FIELDLINE MODÜLER GİRİŞ/ÇIKIŞ MODÜLLERİ



FLM BK...

### M12 Bus Modülleri

2736301	FLM BK IB M12 DI8 M12	Interbus bus modülü, entegre 8 DI	1	434,70
2736330	FLM BK PB M12 DI8 M12	Profibus bus modülü, entegre 8 DI	1	434,70
2736343	FLM BK DN M12 DI8 M12	Device Net bus modülü, entegre 8DI	1	434,70
2736916	FLM BK ETH M12 DI8 M12-2TX	Ethernet bus modülü, entegre 8DI	1	466,20
2773322	FLM BK EIP M12 DI8 M12-2TX	Ethernet IP bus modülü, entegre 8DI	1	466,20

## FIELDLINE STAND-ALONE



FLS PB...

### Profibus

2736123	FLS PB M12 DI 8 M12	8DI, 24 VDC, 4 telli bağlantı	1	337,00
2736220	FLS PB M12 DI 16 M12	16DI, 24 VDC, 4 telli bağlantı	1	373,80
2736107	FLS PB M12 DIO 4/4 M12-2A	4DI, 24 VDC, 4 telli bağlantı; 4DO, 24 VCD, 2A, 3 telli bağlantı	1	364,35
2736372	FLS PB M12 DIO 8/8 M12	8DI, 24 VDC, 4 telli bağlantı; 8DO, 24VDC, 500mA, 3 telli bağlantı	1	403,20
2736110	FLS PB M12 DO 8 M12-2A	8DO, 24 VDC, 2A, 3 telli bağlantı	1	396,90



FLS DN...

### Device Net

2736068	FLS DN M12 DI 8 M12	8DI, 24 VDC, 4 telli bağlantı	1	337,00
2736327	FLS DN M12 DI 16 M12	16DI, 24 VDC, 4 telli bağlantı	1	373,80
2736042	FLS DN M12 DIO 4/4 M12-2A	4DI, 24 VDC, 4 telli bağlantı; 4DO, 24 VCD, 2A, 3 telli bağlantı	1	364,35
2736398	FLS DN M12 DIO 8/8 M12	8DI, 24 VDC, 4 telli bağlantı; 8DO, 24VDC, 500mA, 3 telli bağlantı	1	403,20
2736055	FLS DN M12 DO 8 M12-2A	8DO, 24 VDC, 2A, 3 telli bağlantı	1	396,90



FLM BT...

### Aksesuarlar

1507803	SAC-5P-M12MS PB TR	Profibus sonlandırma direnci	5	11,55
2736660	FLM MP 5	5'li montaj plakası	1	45,15
2736673	FLM MP 7	7'li montaj plakası	1	55,65



SAC-2P...

### Fieldline Bus ve Güç Kabloları

2723123	IBS RBC METER/F-T	İki ucu açık interbus kablosu	1	11,00
1511491	SAC-2P-910/...	İki ucu açık profibus kablosu	1	sorunuz
1511504	SAC-5P-920/...	İki ucu açık CANopen ve DeviceNet kablosu	1	sorunuz
2744830	FL CAT5 FLEX	İki ucu açık CAT5 kablo	1	sorunuz

SİP.NO. TİP

AÇIKLAMA

AMBALAJ BİRİM FİYAT  
(Ad.) (€/Ad.)

**AS-i ÇÖZÜMLERİ**



**AS-i Master Modülleri**

2736628	ASI MA IL UNI	Inline modüller için gateway, 62 AB slave, IP20	1	800,00
2773597	FLX ASI MA PB SF	Profibus için tek AS-i portlu gateway, 62 AB slave, IP20	1	559,65
2773607	FLX ASI MA 2 PB EF	Profibus için çift AS-i portlu gateway, 62 AB slave, IP20	1	1.134,00

FLX ASI MA...



**AS-i IO Modülleri (M12)**

2773429	FLX ASI DI 4 M12	4 DI, AB slave	1	143,85
2773458	FLX ASI DO 4 M12-2A	4 DO, tek slave	1	169,10
2773432	FLX ASI DIO 2/2 M12-2A	2 DI, 2 DO, AB slave	1	169,10
2773445	FLX ASI DIO 4/3 M12-2A	4 DI, 3 DO, AB slave	1	206,85
2773474	FLX ASI 3.0 DIO 4/4 M12-2A	4 DI, 4 DO, AB slave	1	206,85

FLX ASI DIO...



**AS-i IO Modülleri (IP20)**

2741671	ASI IO ME DI 4 AB	4 DI, AB slave, IP20 koruma	1	153,30
2741668	ASI IO ME DIO 4/3 AB	4 DI, 3 DO AB slave, IP20 koruma	1	196,35

ASI IO...



**AS-i Kabloları**

1555648	SAC-4P- 2,0-186/FS SCO	M12 soket, düz; açık AS-i kablosu 2m	1	9,98
1555651	SAC-4P- 5,0-186/FS SCO	M12 soket, düz; açık AS-i kablosu 5m	5	16,80
1555664	SAC-4P-10,0-186/FS SCO	M12 soket, düz; açık AS-i kablosu 10m	5	27,30
1555677	SAC-4P-15,0-186/FS SCO	M12 soket, düz; açık AS-i kablosu 15m	5	37,80

SAC-4P...



**Aksesuarlar**

1433168	VS-ASI-J-Y-N-SWA-LC	Yuvarlak kablo bağlantı elemanı, 2 pinli	1	10,50
1404498	VS-ASI-J-Y-B-FFKDS	AS-i IP20 dağıtıcı	1	18,80
1404508	VS-ASI-J-Y-Y-N	AS-i H tipi dağıtıcı (IP65/67/69k)	1	15,10
2736686	ASI QUINT 100-240/2.4 EFD	AS-i güç kaynağı, 2.4 A, primer anahtarlama,	1	357,00
2736699	ASI QUINT 100-240/4.8 EFD	AS-i güç kaynağı, 4.8 A, primer anahtarlama, IP20 korumalı	1	514,50
2741338	ASI CC ADR	AS-i modülleri için elle adresleme cihazı IP20 korumalı	1	483,00

ASI CC DIST...

SİP.NO. TİP

AÇIKLAMA

AMBALAJ (Ad.)

BİRİM FİYAT (€/Ad.)

**PC WORX**



PC WORX... LIC

2985275	PC WORX BASIC LIC	PLC yazılım programı, 256Byte Giriş, 256Byte Çıkış (ST,LD,FBD,IL,SFC)	1	1.355,00
2985385	PC WORX PRO LIC	PLC yazılım programı, limitsiz versiyon (ST,LD,FBD,IL,SFC)	1	2.415,00
2985259	PC WORX BASIC-PRO LIC	Pc Worx Basic'ten Pro versiyona yükseltim	1	1.523,00
2985262	PC WORX BASIC UPD	Pc Worx Basic Lisansı için güncelleme aracı	1	357,00
2985372	PC WORX PRO UPD	Pc Worx Pro Lisansı için güncelleme aracı	1	357,00

PC Worx yazılımının demosu "[www.phoenixcontact.com.tr](http://www.phoenixcontact.com.tr)" adresinden ücretsiz olarak indirilebilir.

**PC WORX**



**IEC Programlama**

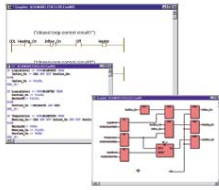

IEC 61131 Standartlarına tam uyum  
5 Dilde Programlama  
Ladder Diyagram (LD)  
Flow Chart (SFC)  
Fonksiyon Blok Diyagram (FBD)  
Structure Text (ST)  
Komut Listesi (IL)

**Bus Konfigüratörü**

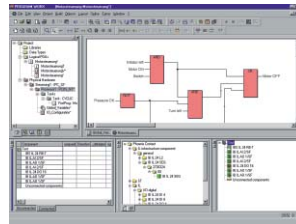

Profinet ve Interbus yapıları için konfigürasyon arayüzü



**Diag<sup>+</sup>**

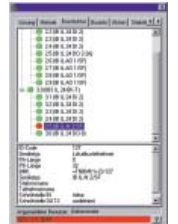

Arıza tespiti için diyagnostik yazılımı



SİP.NO. TİP AÇIKLAMA AMBALAJ (Ad.) BİRİM FİYAT (€/Ad.)

## OPC SERVER YAZILIMLARI

### AX OPC SERVER (LOKAL ERIŞİM UYGULAMALARI)



AX OPC SERVER



### AX ODP SERVER (REMOTE ERIŞİM UYGULAMALARI)

SİP.NO.	TİP	AÇIKLAMA	AMBALAJ (Ad.)	BİRİM FİYAT (€/Ad.)
2985945	AX OPC SERVER	AX OPC Server, ILC 1xx, 1x1, 3xx, RFC 4xx, Soft PLC'ler için	1	525,00
2700391	AX ODP SERVER 5FU	5 kullanıcı için lisans	1	1.350,00
2700392	AX ODP SERVER 8FU	8 kullanıcı için lisans	1	1.810,00
2700393	AX ODP SERVER 10FU	10 kullanıcı için lisans	1	2.100,00
2700394	AX ODP SERVER 15FU	15 kullanıcı için lisans	1	2.450,00
2700396	AX ODP SERVER 20FU	20 kullanıcı için lisans	1	3.000,00
2700397	AX ODP SERVER 25FU	25 kullanıcı için lisans	1	3.500,00
2700399	AX ODP SERVER 30FU	30 kullanıcı için lisans	1	3.800,00
2700400	AX ODP SERVER 50FU	50 kullanıcı için lisans	1	5.800,00
2700401	AX ODP SERVER 75FU	75 kullanıcı için lisans	1	7.400,00
2700402	AX ODP SERVER 100FU	100 kullanıcı için lisans	1	9.100,00
2700403	AX ODP SERVER 150FU	150 kullanıcı için lisans	1	12.500,00
2700404	AX ODP SERVER 200FU	200 kullanıcı için lisans	1	16.000,00
2700406	AX ODP SERVER 250FU	250 kullanıcı için lisans	1	17.500,00
2700409	AX ODP SERVER 5-8UPG	5 kullanıcıdan 8 kullanıcıya geçiş lisansı	1	650,00
2700410	AX ODP SERVER 8-10UPG	8 kullanıcıdan 10 kullanıcıya geçiş lisansı	1	453,00
2700411	AX ODP SERVER 10-15UPG	10 kullanıcıdan 15 kullanıcıya geçiş lisansı	1	520,00
2700412	AX ODP SERVER 15-20UPG	15 kullanıcıdan 20 kullanıcıya geçiş lisansı	1	735,00
2700413	AX ODP SERVER 20-25UPG	20 kullanıcıdan 25 kullanıcıya geçiş lisansı	1	520,00
2700414	AX ODP SERVER 25-30UPG	25 kullanıcıdan 30 kullanıcıya geçiş lisansı	1	470,00
2700415	AX ODP SERVER 30-50UPG	30 kullanıcıdan 50 kullanıcıya geçiş lisansı	1	2.200,00
2700416	AX ODP SERVER 50-75UPG	50 kullanıcıdan 75 kullanıcıya geçiş lisansı	1	1.820,00
2700417	AX ODP SERVER 75-100UPG	75 kullanıcıdan 100 kullanıcıya geçiş lisansı	1	1.860,00
2700419	AX ODP SERVER 100-150UPG	100 kullanıcıdan 150 kullanıcıya geçiş lisansı	1	3.600,00
2700420	AX ODP SERVER 150-200UPG	150 kullanıcıdan 200 kullanıcıya geçiş lisansı	1	3.600,00
2700422	AX ODP SERVER 200-250UPG	200 kullanıcıdan 250 kullanıcıya geçiş lisansı	1	1.800,00

AX OPC Server yazılımlarının demo versiyonu [www.phoenixcontact.com.tr](http://www.phoenixcontact.com.tr) adresinden indirilebilir.

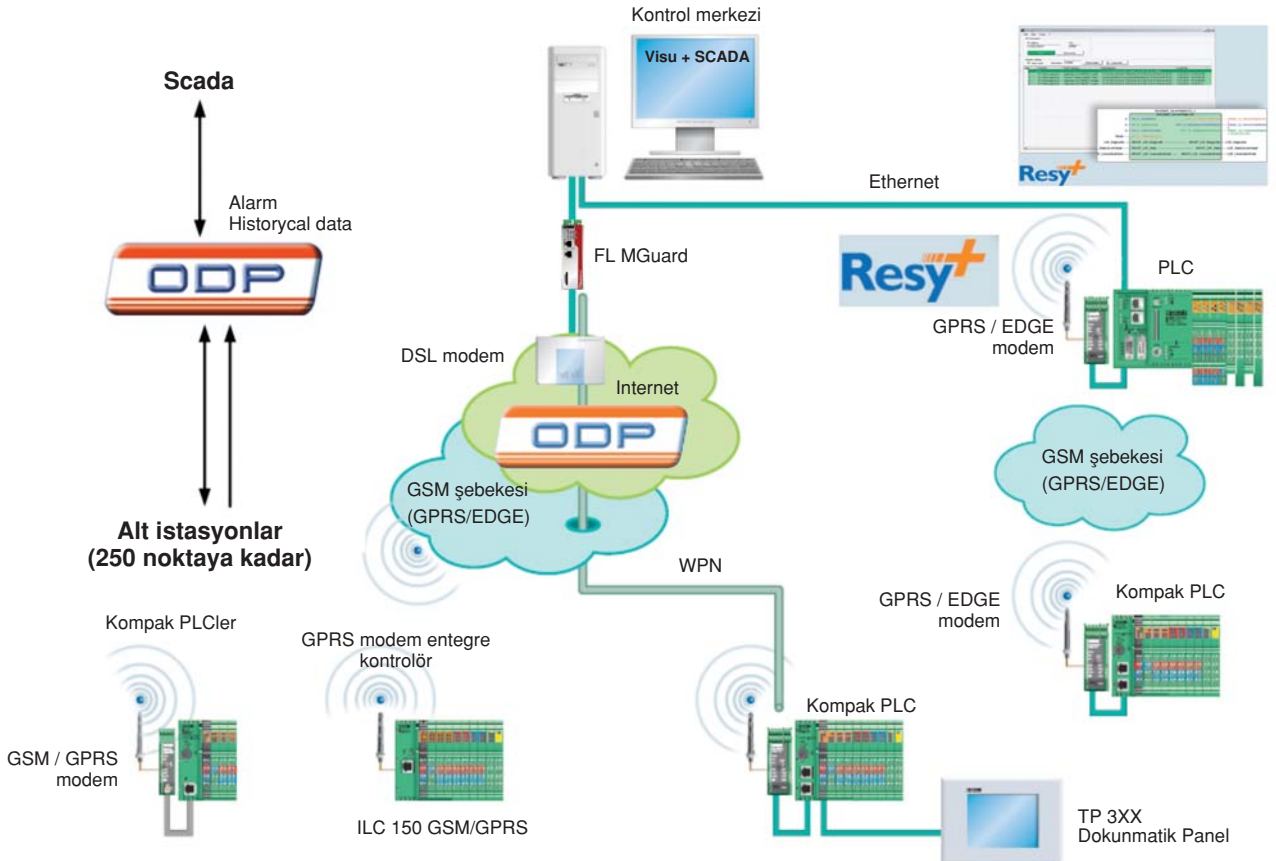

SİP.NO. TİP

AÇIKLAMA

AMBALAJ  
(Ad.)

BİRİM FİYAT  
(€/Ad.)

## SCADA YAZILIMLARI



### VISU+ 2.X GELİŞTİRME YAZILIMI

2988544	VISU+ 2.x	Geliştirme lisansı	1	2.415,00
---------	-----------	--------------------	---	----------

Visu+2.x yazılımının demosu "www.phoenixcontact.com.tr" adresinden ücretsiz olarak indirilebilir



### VISU+ 2.X RUNTIME YAZILIMI

2988683	VISU+ 2.x RT 64	64 Byte I/O	1	1.155,00
2988586	VISU+ 2.x RT 128	128 Byte I/O	1	1.523,00
2988609	VISU+ 2.x RT 256	256 Byte I/O	1	2.331,00
2988612	VISU+ 2.x RT 512	512 Byte I/O	1	3.066,00
2988641	VISU+ 2.x RT 1024	1024 Byte I/O	1	3.702,00
2988528	VISU+ 2.x RT 2048	2048 Byte I/O	1	4.263,00
2988531	VISU+ 2.x RT 4096	4096 Byte I/O	1	4.631,00
2988557	VISU+ 2.x RT 8192	8192 Byte I/O	1	5.565,00
2988654	VISU+ 2.x RT UNLIMITED	Sınırsız I/O	1	5.859,00

### VISU+ 2.X SCADA YAZILIMI SÜRÜCÜ LİSANSLI

2988751	VISU+ 2.x RT-D 64	64 Byte I/O, 2 Sürücü Kullanılabilir	1	1.287,00
2988696	VISU+ 2.x RT-D 128	128 Byte I/O, 2 Sürücü Kullanılabilir	1	1.838,00
2988719	VISU+ 2.x RT-D 256	256 Byte I/O, 2 Sürücü Kullanılabilir	1	2.793,00
2988722	VISU+ 2.x RT-D 512	512 Byte I/O, 2 Sürücü Kullanılabilir	1	3.812,00
2988735	VISU+ 2.x RT-D 1024	1024 Byte I/O, 2 Sürücü Kullanılabilir	1	4.552,00
2988764	VISU+ 2.x RT-D 2048	2048 Byte I/O, 2 Sürücü Kullanılabilir	1	5.198,00
2988913	VISU+ 2.x RT-D 4096	4096 Byte I/O, 2 Sürücü Kullanılabilir	1	5.854,00
2988573	VISU+ 2.x RT-D 8192	8192 Byte I/O, 2 Sürücü Kullanılabilir	1	6.489,00
2988748	VISU+ 2.x RT-D unlimited	Sınırsız Byte I/O, 2 Sürücü Kullanılabilir	1	7.429,00

D: S7 300-400, Modbus TCP-RTU, INTERBUS sürücülerinden herhangi iki tanesi aynı anda kullanılabilir.

### VISU+ 2.X SCADA PAKETLERİ İÇİN OPSİYONLAR

VISU+ 2.x Alarm Statistics Option	OP-ALS, Alarm İstatistik	1	sorunuz
VISU+ 2.x OPC Server Option	OP-OXC, OPC DA & XML DA Server	1	sorunuz
VISU+ 2.x Redundancy Option	Redundant paketi	1	sorunuz
VISU+ 2.x Alarm Dispatcher	SMS, Voice, Fax, Modem-Bağlantısı, Email	1	sorunuz
VISU+ 2.x Networking	Ağ bağlantısı	1	sorunuz
VISU+ 2.x WB1	1 WebClient	1	sorunuz
VISU+ 2.x WB2	2 WebClient	1	sorunuz
VISU+ 2.x WB3	3 WebClient	1	sorunuz
VISU+ 2.x WB5	5 WebClient	1	sorunuz

Opsiyon paketlerinin seçilen runtime lisansına entegre edilebilmesi için normal sipariş sürecine 2-4 hafta süre eklenmesi gerekmektedir.

## WEB TABANLI SCADA PROGRAMI



WEBVISIT

### Web Visit Geliştirme Programı

2700948	WEBVISIT 6 BASIC	izleme, alarm	1	1.250,00
2700949	WEBVISIT 6 PRO	izleme, alarm, macro ve veri saklama	1	2.489,00

Web Visit geliştirme yazılımının demosu www.phoenixcontact.com.tr adresinden ücretsiz olarak indirilebilir.

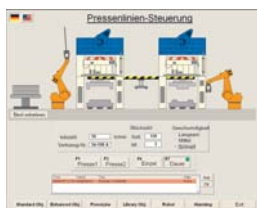

Web Visit ile sayfalar tasarlanır



PLC'nin Flash kartına yüklenir



Herhangi bir Web Browser üzerinden izlenir

**TP SERİSİ DOKUNMATİK OPERATÖR PANELLERİ**



Ethernet



RS 485



MPI



**Özellikler**

- 5,7" ten 17" 'e kadar ekran ölçüleri
- Eco-dostu LED backlight dokunmatik ekran
- 800 Mhz.-1.6 Ghz Atom işlemci
- Alüminyum Kasa
- Entegre Buzzer, Dimmer Özelliği
- Internal diyagnostik bitleri (PLClere taşınabilir)
- Phoenix Contact (OPC Server), Modbus TCP, S7 300/400 ve 1200 için ethernet üzerinden doğrudan haberleşme
- Opsiyonel olarak Profibus DP ve MPI ;(EthernetIP); CANopen; Modbus RTU arayüzleri
- WMF, EMF, BMP, GIF, TIF, JPG, PNG
- Güçlü Alarm Yönetimi
- Trendler ve veri analizleri
- Reçete ve geriye dönük izleme
- VBA Script
- Email, SMS ve Client opsiyonları
- Windows CE 6.0

Orta ölçekli projeler için yüksek performanslı operatör panelleri.



SİP.NO. TİP

AÇIKLAMA

AMBALAJ BİRİM FİYAT  
(Ad.) (€/Ad.)

## WEB PANEL



WP 04T

SİP.NO.	TİP	EKRAN	ÇÖZÜNÜRLÜK	RENK	YÜKLEME İZL.	AMBALAJ (Ad.)	BİRİM FİYAT (€/Ad.)
2913632	WP 04T	3.5" TFT	320x240	65k	ETH	1	420,00

Web panel; PLC içine Web visit yazılımı ile yazılan programı gösterir. Küçük uygulamalarda kullanılır.

## TP3xxx SERİSİ DOKUNMATİK PANELLER



TP 3057M



TP 3070T

SİP.NO.	TİP	EKRAN	ÇÖZÜNÜRLÜK	RENK	BUS DESTEĞİ	YÜKLEME İZL.	AMBALAJ (Ad.)	BİRİM FİYAT (€/Ad.)
2700901	TP 3057M	5,7"-TFT	320x240	256Ton Gri	ModbusTCP	ETH	1	839,00
2700902	TP 3057M PB	5,7"-TFT	320x240	256Ton Gri	ModbusTCP/PROFIBUS	ETH	1	997,00
2700903	TP 3057M MPI	5,7"-TFT	320x240	256Ton Gri	ModbusTCP/MPI	ETH	1	987,00
2700904	TP 3057M CO	5,7"-TFT	320x240	256Ton Gri	ModbusTCP/CANOpen	ETH	1	997,00
2700905	TP 3057M SER	5,7"-TFT	320x240	256Ton Gri	ModbusTCP/SERIAL	ETH	1	987,00
2700906	TP 3057T	5,7"-TFT	320x240	65000	ModbusTCP	ETH	1	944,00
2700907	TP 3057T PB	5,7"-TFT	320x240	65000	ModbusTCP/PROFIBUS	ETH	1	1.155,00
2700908	TP 3057T MPI	5,7"-TFT	320x240	65000	ModbusTCP/MPI	ETH	1	1.103,00
2700909	TP 3057T CO	5,7"-TFT	320x240	65000	ModbusTCP/CANOpen	ETH	1	1.155,00
2700910	TP 3057T SER	5,7"-TFT	320x240	65000	ModbusTCP/SERIAL	ETH	1	1.103,00
2700911	TP 3070T	7" -TFT	800x480	65000	ModbusTCP	ETH	1	1.364,00
2700912	TP 3070T PB	7" -TFT	800x480	65000	ModbusTCP/PROFIBUS	ETH	1	1.518,00
2700913	TP 3070T MPI	7" -TFT	800x480	65000	ModbusTCP/MPI	ETH	1	1.476,00
2700914	TP 3070T CO	7" -TFT	800x480	65000	ModbusTCP/CANOpen	ETH	1	1.518,00
2700915	TP 3070T SER	7" -TFT	800x480	65000	ModbusTCP/SERIAL	ETH	1	1.476,00
2700916	TP 3105T	10,5"-TFT	800x600	65000	ModbusTCP	ETH	1	1.943,00
2700917	TP 3105T PB	10,5"-TFT	800x600	65000	ModbusTCP/PROFIBUS	ETH	1	2.232,00
2700918	TP 3105T MPI	10,5"-TFT	800x600	65000	ModbusTCP/MPI	ETH	1	2.153,00
2700919	TP 3105T CO	10,5"-TFT	800x600	65000	ModbusTCP/CANOpen	ETH	1	2.232,00
2700920	TP 3105T SER	10,5"-TFT	800x600	65000	ModbusTCP/SERIAL	ETH	1	2.153,00
2700921	TP 3121T	12,1"-TFT	800x600	65000	ModbusTCP	ETH	1	2.363,00
2700922	TP 3121T PB	12,1"-TFT	800x600	65000	ModbusTCP/PROFIBUS	ETH	1	2.625,00
2700923	TP 3121T MPI	12,1"-TFT	800x600	65000	ModbusTCP/MPI	ETH	1	2.573,00
2700924	TP 3121T CO	12,1"-TFT	800x600	65000	ModbusTCP/CANOpen	ETH	1	2.625,00
2700925	TP 3121T SER	12,1"-TFT	800x600	65000	ModbusTCP/SERIAL	ETH	1	2.573,00

Xscale PXA320 CPU, 806MHz, WIN CE 6.0, 2xUSB2.0, 10/100Mbit Ethernet, 128MB SDRAM, 1GB Flash (Veri ve Uygulamalar için)

**Yeni**

## TP5xxx SERİSİ DOKUNMATİK PANELLER



TP 51XX...

SİP.NO.	TİP	EKRAN	ÇÖZÜNÜRLÜK	RENK	BUS DESTEĞİ	YÜKLEME İZL.	AMBALAJ (Ad.)	BİRİM FİYAT (€/Ad.)
2700621	TP 5120T	12,1" -TFT	800x600	65000	ModbusTCP	ETH	1	3.550,00
2700622	TP 5150T	15" -TFT	1024x768	65000	ModbusTCP	ETH	1	3.960,00
2700623	TP 5170T	17" -TFT	1280x1024	65000	ModbusTCP	ETH	1	4.240,00

Özellikler:Atom CPU,1.6 Ghz, WIN CE 6.0, 1xCOM RS232, 4xUSB2.0,2x10/100/1000 MBit Ethernet, 1 GB DDRAM,2 GB Compact Flash

## OPERATÖR PANELLERİ İÇİN AKSESUAR



2988780	CF FLASH 256MB	256 MB Flash Bellek	1	121,00
---------	----------------	---------------------	---	--------

Tp3XXX ve Tp5XXX paneller herhangi bir geliştirme lisansına ihtiyaç duymadan Visu+2.x ile programlanmaktadır. Visu+ 2.x yazılımı [www.phoenixcontact.com.tr](http://www.phoenixcontact.com.tr) sitesinden ücretsiz olarak indirilebilir.

**VALUELINE ENDÜSTRİYEL PC'LER**



**Standart PC**

- CF, SCL, HDD, MLC Tipi Ana Hafıza Alanları
- Kolay Servis
- 24 VDC Besleme
- Fansız Tasarım

**Dokunmatik Ekran**

- 0-55° C Çalışma Aralığı (Opsiyonlara Bağlı)
- Ön USB Seçeneği
- Dayanıklı Tasarım

**Panel PC**

- Soft PLC Opsiyonu
- PCI Genişleme Modülü (Opsiyonel)
- Diyagnostik LED
- Konfigüre Edilebilir Yapı



SİP.NO. TİP

AÇIKLAMA

AMBALAJ  
(Ad.)

BİRİM FİYAT  
(€/Ad.)

**Yeni**

## VALUELINE BOX PC

2701291/A22/I31/R16/M00/OS00/S00	VL BPC 1000	Atom.1,66 GHz, 2 GB DDRAM,1x COM (RS-232/ RS-422/ RS-485 selectable), 2x COM (RS-232), 4x USB, 1x VGA	1	870,00
----------------------------------	-------------	---	---	--------

(Üzerinde örnek konfigürasyonu yapılan Box PC'ye kompakt flash ilavesi gerekmektedir.)

VALUELINE  
Box PC

## VALUELINE IPC

2913108	ValueLine IPC		1	sorunuz
---------	---------------	--	---	---------



VALUELINE  
Ekranlı



VALUELINE 15"

### ValueLine Opsiyonları

**Dxx / Axx / Ixx / Rxx / Mxx / OSxx / Dxx / Txx / EPxx / EPxx / S00 / M00**

Açıklama	Fiyat	Açıklama	Fiyat
<b>Ekran Tipleri</b>		<b>İşletim Sistemi</b>	
None [D00]	sorunuz	No operating system [OS00]	sorunuz
12" LCD RTOUCH [D20]	sorunuz	WIN XP Pro SP3 - English [OS24]	sorunuz
15" LCD RTOUCH [D21]	sorunuz	WIN XP Pro SP2 - English [OS26]	sorunuz
17" LCD RTOUCH [D22]	sorunuz	WIN XP Pro SP3 OEM MULTI [OS27]	sorunuz
12" LCD RTOUCH w/ FRONT USB [D20U]	sorunuz	WIN Embedded Standard 2009 [OS28]	sorunuz
15" LCD RTOUCH w/ FRONT USB [D21U]	sorunuz	WIN 7 Ultimate MULTI [OS30]	sorunuz
17" LCD RTOUCH w/ FRONT USB [D22U]	sorunuz	WIN 7 Pro - English [OS31]	sorunuz
19" LCD RTOUCH w/ FRONT USB [D23U]	sorunuz	WIN Embedded Standard 7 [OS35]	sorunuz
24" LCD RTOUCH w/ FRONT USB [D24U]	sorunuz	WIN 7 Pro SP1 64 - English [OS38]	sorunuz
15" LCD RTOUCH w/USB black [D25U]	sorunuz	WIN 7 Ultimate SP1 64 - MULTI [OS39]	sorunuz
<b>Montaj şekli</b>		<b>CD/DVD Sürücüsü</b>	
Panel Mounting [A20]	sorunuz	None [D00]	sorunuz
Wall Mounting [A21]	sorunuz	CDRW DVDRW Drive [D02]	sorunuz
Bookshelf Mounting [A23]	sorunuz		
<b>İşlemci</b>		<b>Genişleme Modülü</b>	
1.01 GHz Celeron ULV "S" IPC [I21]	sorunuz	None [T00]	sorunuz
1.5 GHz Core 2 Duo IPC [I22]	sorunuz	2 PCI slot expansion module [T21]	sorunuz
ATOM 1.6 GHz Standard [I23]	sorunuz		
ATOM 1.6 GHz Enhanced [I24]	sorunuz	<b>PCI Option 1</b>	
		None [EP0]	sorunuz
		Open PCI Slot [EP1]	sorunuz
<b>Ram</b>		<b>PCI Option 2</b>	
512 MB DDR SODIMM [R08]	sorunuz	None [EP0]	sorunuz
1 GB DDR SODIMM [R09]	sorunuz	Open PCI Slot [EP1]	sorunuz
2 GB DDR SODIMM [R10]	sorunuz		
3 GB DDR SODIMM [R12]	sorunuz	<b>Yazılım Opsiyonu</b>	
		None [S00]	sorunuz
<b>Harddisk</b>		PC WORX RT BASIC [S28]	sorunuz
No Master Storage [M00]	sorunuz		
1 GB CF Card [M22]	sorunuz	<b>Ortak Özellikler</b>	
2 GB CF Card [M23]	sorunuz	4xUSB, 2x10/100/1000 ethernet portu, 1xRS232 portu, 1xVGA portu, 1xCF slotu tüm modellerde standarttır.	
4 GB CF Card [M24]	sorunuz	Atom 1.6 GHz standart da HDD desteği yoktur sadece CF kart ile kullanılabilir.	
8 GB CF Card [M25]	sorunuz	Atom 1,6 GHz Enhanced için de DVD desteği yoktur.	
16 GB CF Card [M26]	sorunuz		
32 GB CF Card [M27]	sorunuz		
16 GB Solid State Drive (SLC) [M46]	sorunuz		
32 GB Solid State Drive (SLC) [M47]	sorunuz		
320 GB Hard Drive SATA [M49]	sorunuz		
250 GB Hard Drive SATA [M50]	sorunuz		
80 GB Solid State Drive (MLC) [M51]	sorunuz		
160 GB Solid State Drive (MLC) [M52]	sorunuz		

Konfigürasyon teyidi ve fiyat bilgisi için otomasyon satış temsilcileri ile görüşünüz.



**Yeni**

SİP.NO. TİP

AÇIKLAMA

AMBALAJ  
(Ad.)

BİRİM FİYAT  
(€/Ad.)

**VALUELINE IPC P7000**

2701127

ValueLine IPC 7000

1

sorunuz

Ekran Tipi  
Montaj Şekli  
İşlemci  
RAM Hafızası  
Hard Disk Tipi  
İşletim Sistemi  
Soft PLC  
PCI Opsiyonu

**ValueLine Opsiyonları**

**Dxx / Axx / Ixx / Rxx / Mxx / OSxx / S00 / MP01**

**Açıklama**

**Fiyat**

**Açıklama**

**Fiyat**

**Ekran Tipleri**

None [D00]	sorunuz
12" LCD RTOUCH [D20]	sorunuz
15" LCD RTOUCH [D21]	sorunuz
17" LCD RTOUCH [D22]	sorunuz
12" LCD RTOUCH w/ FRONT USB [D20U]	sorunuz
15" LCD RTOUCH w/ FRONT USB [D21U]	sorunuz
17" LCD RTOUCH w/ FRONT USB [D22U]	sorunuz
19" LCD RTOUCH w/ FRONT USB [D23U]	sorunuz
24" LCD RTOUCH w/ FRONT USB [D24U]	sorunuz
15" LCD RTOUCH w/USB black [D25U]	sorunuz

**Montaj şekli**

Panel Mounting [A20]	sorunuz
Wall Mounting [A21]	sorunuz
Bookshelf Mounting [A23]	sorunuz

**İşlemci**

1.33 GHz Core i7 [I25]	sorunuz
2.53 GHz Core i7 [I26]	sorunuz
1.33 GHz Core i7 w/o Fan [I30]	sorunuz

**Ram**

2 GB DDR3 SODIMM [R16]	sorunuz
4 GB DDR3 SODIMM [R17]	sorunuz
8 GB DDR3 SODIMM [R21]	sorunuz

**Harddisk**

No Master Storage [M00]	sorunuz
1 GB CF Card [M22]	sorunuz
2 GB CF Card [M23]	sorunuz
4 GB CF Card [M24]	sorunuz
8 GB CF Card [M25]	sorunuz
16 GB CF Card [M26]	sorunuz
32 GB CF Card [M27]	sorunuz
16 GB Solid State Drive (SLC) [M46]	sorunuz
32 GB Solid State Drive (SLC) [M47]	sorunuz
320 GB Hard Drive SATA [M49]	sorunuz
250 GB Hard Drive SATA [M50]	sorunuz
80 GB Solid State Drive (MLC) [M51]	sorunuz
160 GB Solid State Drive (MLC) [M52]	sorunuz

**İşletim Sistemi**

No operating system [OS00]	sorunuz
WIN XP Pro SP3 - English [OS24]	sorunuz
WIN XP Pro SP3 OEM - German [OS25]	sorunuz
WIN XP Pro SP3 OEM MULTI [OS27]	sorunuz
WIN Embedded Standard 2009 [OS28]	sorunuz
WIN 7 Ultimate MULTI [OS30]	sorunuz
WIN 7 Pro - English [OS31]	sorunuz
WIN 7 Pro - German [OS32]	sorunuz
WIN 7 Pro SP1 64 - German [OS34]	sorunuz
WIN Embedded Standard 7 [OS35]	sorunuz
WIN 7 Pro SP1 64 - English [OS38]	sorunuz
WIN 7 Ultimate SP1 64 - MULTI [OS39]	sorunuz

**Yazılım Opsiyonu**

None [S00]	sorunuz
------------	---------

**Mini-PCI Option**

Open Mini-PCI Slot [MP01]	sorunuz
---------------------------	---------

**Ortak Özellikler**

4xUSB,1xRS232 portu, 1xDVI, 2x10/100/1000 ethernet portu, 1xmini-PCI slot, 1xCF slotu tüm modellerde standarttır.



VALUELINE P7000

Konfigürasyon teyidi ve fiyat bilgisi için otomasyon satış temsilcileri ile görüşünüz.

SİP. NO.	TİP	SAYFA
0001507	FLT 35/3+1-100	98
0001508	FLT 35/3+0-100	98
0201061	D-SSK 0525 KER	29
0201139	EB 10- 6	31
0201184	FB 10- 6	30
0201278	FBI 3-15	30
0201317	FBI 3-20	30
0201333	FBI 2-15	30
0201346	FBI 2-20	30
0201676	MPS-IH RD	31
0201676	MPS-IH RD	74
0201689	MPS-IH BU	31
0201689	MPS-IH BU	74
0201692	MPS-IH YE	31
0201731	MPS-IH BK	31
0201731	MPS-IH BK	74
0201744	MPS-MT	31
0201744	MPS-MT	74
0202060	D-SSK 110 KER	29
0202138	EB 10- 8	31
0202170	FB 10- 8	30
0203069	D-SSK 116 KER	29
0203137	EB 10-10	31
0203179	FB 10-10	30
0203250	FBI 10- 6	30
0203263	FBI 10- 8	30
0203276	FBI 10-10	30
0203454	FBI 10-12	30
0205067	D-SSK 135 KER	29
0308029	D-URTK/S-BEN	29
0309109	URTK/S-BEN 10	16
0310020	D-URTK	29
0310211	TS-RTK	28
0310224	ATS-RTK	28
0311087	URTK/S	16
0311171	FB 10- RTK/S	30
0311236	SB 2-RTK/S	31
0311265	SB 4-RTK/S	31
0311278	USB 2-RTK/S	31
0311579	PS-IH RD	31
0311582	PS-IH BU	31
0311595	PS-IH YE	31
0311634	PS-IH BK	31
0311647	PS-MT	31
0402174	NLS-CU 3/10 SN 1000MM	33
0404017	AK 4	33
0404033	AK 16	33
0404046	AK 35	33
0404428	AB/SS	33
0404431	AB2/SS	33
0404460	ABN2/SS	33
0421016	AKG 4 BU	33
0421029	AKG 4 GNYE	33
0423014	AKG 16 BU	33
0423027	AKG 16 GNYE	33
0424013	AKG 35 BU	33
0424026	AKG 35 GNYE	33
0441025	USLKG 2,5	14
0441041	USLKG 95	12
0441083	USLKG 3	14
0441119	USLKG 2,5 N	14
0441504	USLKG 5	14
0442079	USLKG 6 N	14
0443023	USLKG16 N	14
0443049	USLKG 50	12
0444019	USLKG 35	14
0461018	SLKK 5	14
0501059	SSK 0525 KER-EX	17
0502058	SSK 110 KER-EX	17
0503057	SSK 116 KER-EX	17
0505055	SSK 135 KER-EX	17
0514662	BLUEMARK C. F.-CARTRIDGE	52
0711344	UK 5 N BK	14
0711771	HV-M 6	28
0711784	HV-M 8	28
0711797	HV-M10	28
0711852	UKH 240 BU mavi	12
0711894	HV-TP	28
0711904	HV-TP/B	28
0719074	UK 2,5 N RD	14

SİP. NO.	TİP	SAYFA
0719087	UK 2,5 N GN	14
0719090	UK 2,5 N WH	14
0719100	UK 2,5 N BK	14
0800041	EMT (103X17) R TQ	50
0800050	EMT (50/28X13) R TQ	50
0800053	EMT (50X26) R TQ	50
0800054	EMT (50X26) R YE	50
0800290	WMS 3,2 (EX5)R	45
0800293	WMS 9,5 (EX16)R	45
0800294	WMS 12,7 (EX20)R	45
0800295	WMS 19,1 (EX30)R	45
0800296	WMS 25,4 (EX40)R	45
0800301	WMS 3,2 (EX5)R YE	45
0800302	WMS 4,8 (EX9)R YE	45
0800304	WMS 9,5 (EX16)R YE	45
0800305	WMS 12,7 (EX20)R YE	45
0800307	UBE/D	42
0800310	UBE	42
0800373	WMS 2,4 (30x4)R	45
0800375	WMS 4,8 (30X9)R	45
0800377	WMS 9,5 (30X16)R	45
0800379	WMS 2,4 (15x4)R	45
0800382	WMS 4,8 (15X9)R	45
0800407	WMS 2,4 (30x4)R YE	45
0800412	WMS 2,4 (15x4)R YE	45
0800436	EMT (103X17) R YE	50
0800438	EMT (50/28X13) R YE	50
0800458	US-EML (20x8)	46
0800460	US-EML (20x8) YE	46
0800461	US-EML (17,5x8)	46
0800463	US-EML (17,5x8) YE	46
0800472	US-WML 6 (13x13)	45
0800473	US-WML 14 (25x19)	45
0800474	US-WML 36 (25x25)	45
0800734	ZBFM 8/WH	38
0800886	E/NS 35 N	32
0800967	STP 5-2	42
0801358	THERM. RIBBON 110 WMSU	52
0801371	THERM. RIBBON-110 TC	52
0801422	UCT-WMT (30X4)	43
0801430	UCT-WMT (10X4)	43
0801446	UCT-WMT (15X4)	43
0801453	UCT-WMT (23X4)	43
0801482	UCT-EM (17,5X7,5)	49
0801488	UCT-EM (18X8)	49
0801489	UCT-EM (21X8)	49
0801494	UCT-EM (20X7)	49
0801505	UCT-EM (30X5)	49
0801505	UCT-EM 30x5	42
0801603	EMT (35X28)R YE	50
0801681	NS 35/ 7,5 UNPERF 2000 mm	32
0801733	NS 35/ 7,5 PERF 2000 mm	32
0803579	ZBFM 4/WH	38
0803595	ZBFM 5/WH	38
0803618	ZBFM 6/WH	38
0803689	BMKL 27X 18 SR	48
0803883	SK U/2,8 WH:UNBEDRUCKT	40
0803906	SK U/3,8 WH:UNBEDRUCKT	40
0805205	SK 2.8 WH:REEL	40
0805218	SK 3.8 WH:REEL	40
0806631	GPE 60x12 SR/R	48
0806877	GPE 27x8 SR/R	48
0806880	GPE 27x12,5 SR/R	48
0806893	GPE 27x18 SR/R	48
0806903	GPE 27x27 SR/R	48
0806916	GPE 17,5x12 WH	48
0806929	GPE 22x12 WH	48
0806932	GPE 13x9 WH	48
0806945	GPE 20x8 WH	48
0806958	GPE 52x26 WH	48
0806961	GPE 60x30 WH	48
0806990	GPE 20x7 WH	48
0807009	GPE 45x14 SR/R	48
0807096	BMKL 16x6 YE	48
0807575	KLM 2	42
0807627	GPE SO	48
0807630	GPE 60x12 WH/R	48
0807889	GPE 28x17,5 SR	48
0808011	PATG 4/23	43
0808095	ESL 40x17	50

SİP. NO.	TİP	SAYFA
0808105	ESL 26x6	50
0808231	ESL 24x4	50
0808244	ESL 44x7	50
0808257	ESL 29x8	50
0808260	PABL 15X4	44
0809298	GBS-ZB/26x6	42
0809421	KLM-A+ESL 44x7	42
0810562	STP 5-3	42
0810588	GBS 5-25x12	42
0811969	KLM 3	42
0811972	ZB 15	38
0812120	ZB 12	38
0814788	KLM 3-L	42
0815211	P-PEN	52
0815224	P-PEN ADAPTER	52
0816045	EML (15x9)R YE	47
0816210	TMT 10 R	39
0816235	EMT (10x4)R	44
0816252	WML 6 (13x13)R	45
0816265	EMT (24x4)R	44
0816278	WMTB (24x8)R	45
0816281	WMT 2,4 (15x4)R	44
0816375	TMT 4 R	39
0816430	TMT 5 R	39
0816498	TMT 6 R	39
0816553	TMT 8 R	39
0816605	TMT 100 R	39
0816663	EML (10x7)R	47
0816676	EML (10x7)R YE	47
0816702	EML (16,5x5)R	47
0816728	EML (16,5x5)R YE	47
0816731	EML (16x7)R YE	47
0816744	EML (17,5x8)R	47
0816757	EML (17,5x8)R YE	47
0816760	EML (19x6)R	47
0816786	EML (20x8)R	47
0816799	EML (20x8)R YE	47
0816838	EML (25,4x12,7)R YE	47
0816854	EML (26,5x12)R SR	47
0816883	EML (26,5x17,5)R SR	47
0816896	EML (26,5x17,5)R YE	47
0816922	EML (30x20)R	47
0816935	EML (30x20)R YE	47
0816951	EML (38x17)R	47
0816980	EML (40x8)R	47
0817002	EML (51x25)R SR	47
0817028	EML (51x25)R	47
0817031	EML (51x25)R YE	47
0817060	EML (70x32)R	47
0817073	EML (70x32)R YE	47
0817099	EML (70x50)R	47
0817112	EML (100x73)R SR	47
0817125	EML (100x73)R	47
0817141	EML (100x90)R SR	47
0817154	EML (100x90)R	47
0817222	WMT 3,5 (15x5)R	44
0817235	WMT 4,2 (15x6)R	44
0817248	WMT 5,5 (15x8)R	44
0817251	WMT 8,4 (17x10)R	44
0817264	EMT (25x6)R	44
0817277	EMT (29x8)R	44
0817293	EMT (40x17)R	44
0817316	WMTB (35x15)R	45
0817329	EMT (15x4)R	44
0817361	EMT (23x4)R	44
0817507	WML 18 (12x12)R	45
0817523	WML 5 (25x10)R	45
0817536	WML 14 (25x19)R	45
0817549	WML 14 (25x19)R YE	45
0817552	WML 14 (38x19)R	45
0818069	UC-TM 10 WH	38
0818072	UC-TM 8 WH	38
0818085	UC-TM 6 WH	38
0818108	UC-TM 5 WH	38
0818111	UC-TM 4	38
0818124	UC-TMF 10	39
0818137	UC-TMF 8	39
0818140	UC-TMF 6	39
0818153	UC-TMF 5	39
0818166	UC-TMF 4	39

SİP. NO.	TİP	SAYFA
0818179	UC-WMC 7,5 (23x8)	44
0818182	UC-WMC 4,4 (15x5,5)	44
0818195	UC-WMC 4,4 (23x5,5)	44
0818205	UC-WMC 3,1 (15x4)	44
0818218	UC-WMC 3,1 (23x4)	44
0819194	UC-TM 12 WH	38
0819217	UC-TM 16 WH	38
0819233	UC-TMF 12	39
0819262	UC-TMF 16	39
0819291	UC-EMLP (11x9) WH	47
0819301	UC-EMLP (15x5) WH	47
0819314	UC-EMLP (17x 9) WH	47
0819327	UC-EMLP (20x 8) WH	47
0819330	UC-EMLP (60 x15) WH	47
0819343	UC-EMLP (60 x 30) WH	47
0819372	UC-WMT (10x4)	43
0819398	UC-WMT (15x4)	43
0819411	UC-WMT (23x4)	43
0819437	UC-WMT (30x4)	43
0819453	EMLP (13x9)R	47
0819479	EMLP (20x7)R	47
0819505	EMLP (60x30)R	47
0819518	EMLP (27x8)R SR	47
0819521	EMLP (27x12,5)R SR	47
0819534	EMLP (27x18)R SR	47
0819547	EMLP (45x15)R SR	47
0819563	EMLP 24 (30x12)R SR	47
0819631	UC-WMC 3,1 (30x4)	44
0819657	UC-WMC 4,4 (30x5,5)	44
0819673	UC-WMC 7,5 (30x 8)	44
0820183	UC-WMTBA (29x8)	45
0820426	UC-WMTBA (24x5)	45
0820468	UC-WMTBA (60x11)	45
0822259	UC-EMP (60x15) WH	49
0822275	UC-EMP (60x30) WH	49
0822440	PATG 1/30	43
0822453	PATG 2/30	43
0822615	UC-EMLP (15x5) YE	47
0822628	UC-EMLP (17x9) YE	47
0822631	UC-EMLP (20X8) YE	47
0825382	UC-WMC 5,6 (23x8)	44
0825396	UC-WMC 5,6 (30x8)	44
0825427	UC-EMP (27x8) WH	49
0825439	UC-EMP (27x15) WH	49
0825445	UC-EMP (27x18) WH	49
0825451	UC-EMP (27x27) WH	49
0825457	UC-EMP (49x15) WH	49
0825469	UC-EMLP (27x12,5) WH	47
0825475	UC-EMLP (27x18) WH	47
0825491	UC-EM (10x8) WH	49
0825495	UC-EM (17,5x7,5) WH	49
0825497	UC-EM (18x8) WH	49
0825499	UC-EM (20x7) WH	49
0825507	UC-EM (21x8) WH	49
0825544	SD-WMS 3 (NU) YE	42
0825557	SD-WMS 3 (CH) YE	42
0825560	SD-WMS 3 (SY) YE	42
0825641	SD-WMS 3 (NU) CC	42
0825832	SD-WMS 5 (NU) YE	42
0825845	SD-WMS 5 (CH) YE	42
0825858	SD-WMS 5 (SY) YE	42
0826514	SD-WMTBS (S) YE	42
0826527	SD-WMTBS (NU) YE	42
0826530	SD-WMTB (70X10)	42
0826543	SD-WMTB (100X10)	42
0826556	SD-WMTBS (NU) VA	46
0826569	SD-WMTB (30x10) VA	46
0826572	SD-WMTB (47x10) VA	46
0826585	SD-WMTB (70x10) VA	46
0826598	SD-WMTB (92x10) VA	46
0826608	SD-WMTB (111x10) VA	46
0826611	SD-WMTBS (CH) YE	42
0826624	SD-WMTBS (SY) YE	42
0826640	SD-WMTBS (CH) VA	46
0826653	SD-WMTBS (SY) VA	46
0826831	GPK/SK296x200x0,8 WH/BK	48
0826832	GPK/SK296x200x0,8 BK/WH	48
0826833	GPK/SK296x200x0,8 YE/BK	48
0826839	GPK/SK296x200x0,8 SR/BK	48
0827445	CARRIER-EMP 22 (27x8)	48

SİP. NO.	TİP	SAYFA
0827447	CARRIER-EMP 22 (27x15)	48
0827448	CARRIER-EMP 22 (27x18)	48
0827449	CARRIER-EMP 22 (27x27)	48
0827451	CARRIER-EMP (27x15)	49
0827452	CARRIER-EMP (49x15)	49
0827453	CARRIER-EMP (60x15)	49
0827454	CARRIER-EMP (60x30)	49
0827903	UC-EMLP (49x15) WH	47
0828004	UC-WMC 1,9 (15x4)	44
0828295	TMT (EX9,5)R	39
0828376	UC-WMTB (44x15)	45
0828570	UCT-WMS 3,2 (12x4)	44
0828571	UCT-WMS 4,7 (12x5,5)	44
0828572	UCT-WMS 3,2 (12x4) YE	44
0828573	UCT-WMS 4,7 (12x5,5) YE	44
0828732	UCT-TM 4	38
0828734	UCT-TM 5	38
0828736	UCT-TM 6	38
0828740	UCT-TM 8	38
0828742	UCT-TM 10	38
0828742	UCT-TMF 4	39
0828744	UCT-TM 12	38
0828744	UCT-TMF 5	39
0828746	UCT-TM 16	38
0828746	UCT-TMF 6	39
0828748	UCT-TMF 8	39
0828765	US-WMT (10x4)	43
0828767	US-WMT (15x4)	43
0828769	US-WMT (23x4)	43
0828770	US-WMT (30x4)	43
0828771	US-WMTB (24x5)	45
0828772	US-WMTB (29x8)	45
0828773	US-WMTB (44x15)	45
0828775	US-EMP (27x8)	49
0828777	US-EMP (27x15)	49
0828778	US-EMP (27x18)	49
0828779	US-EMP (27x27)	49
0828780	US-EMP (49x15)	49
0828781	US-EMP (60x15)	49
0828782	US-EMP (60x30)	49
0828789	US-EMLP (11x9)	46
0828790	US-EMLP (15x5)	46
0828792	US-EMLP (17x7)	46
0828795	US-EMLP (20x9)	46
0828797	US-EMLP (27x8)	46
0828798	US-EMLP (27x12,5)	46
0828799	US-EMLP (27x15)	46
0828800	US-EMLP (27x18)	46
0828803	US-EMLP (49x15)	46
0828804	US-EMLP (60x15)	46
0828805	US-EMLP (60x30)	46
0828806	US-EMLP (85,6X54)	46
0828844	US-EMP (27x8) YE	49
0828845	US-EMP (27x8) SR	49
0828849	US-EMP (27x15) SR	49
0828850	US-EMP (27x18) YE	49
0828851	US-EMP (27x18) SR	49
0828852	US-EMP (27x27) YE	49
0828853	US-EMP (27x27) SR	49
0828854	US-EMP (49x15) YE	49
0828855	US-EMP (49x15) SR	49
0828856	US-EMP (60x15) YE	49
0828857	US-EMP (60x15) SR	49
0828858	US-EMP (60x30) YE	49
0828859	US-EMP (60x30) SR	49
0828871	US-EMLP (11x9) YE	46
0828873	US-EMLP (15x5) YE	46
0828877	US-EMLP (17x7) YE	46
0828883	US-EMLP (20x9) YE	46
0828889	US-EMLP (27x8) YE	46
0828890	US-EMLP (27x8) SR	46
0828891	US-EMLP (27x12,5) YE	46
0828892	US-EMLP (27x12,5) SR	46
0828893	US-EMLP (27x15) YE	46
0828896	US-EMLP (27x18) SR	46
0828901	US-EMLP (49x15) YE	46
0828902	US-EMLP (49x15) SR	46
0828903	US-EMLP (60x15) YE	46
0828904	US-EMLP (60x15) SR	46
0828905	US-EMLP (60x30) YE	46

SİP. NO.	TİP	SAYFA
0828906	US-EMLP (60x30) SR	46
0828907	US-EMLP (85,6X54) YE	46
0828908	US-EMLP (85,6x54) SR	46
0828939	SD-WMS 5 (NU) CC	42
0828952	US-WMT (10x4) YE	43
0828954	US-WMT (15x4) YE	43
0828956	US-WMT (23x4) YE	43
0828957	US-WMT (30x4) YE	43
0828958	US-WMTB (24x5) YE	45
0828959	US-WMTB (29x8) YE	45
0828985	CARRIER-EMLP 22 (27x12,5)	48
0828986	CARRIER-EMLP 22 (27x15)	48
0828987	CARRIER-EMLP 22 (27x18)	48
0829204	UCT-TMF 10	39
0829214	UCT-TM 12	39
0829218	UCT-TMF 16	39
0829237	UCT1-TMF 5	40
0829482	UCT1-TM 5	40
0829483	UCT1-TM 6	40
0829520	CARRIER-EMP (1000X15) CV	49
0829530	CARRIER-EMP (1000X15) TR	49
0829560	CARRIER/L-EMP(1000X15)TR	49
0830424	WM-CARRIER/B (55X15)LPR	45
0830430	PML-W100 (50X50)R	50
0830431	PML-W100 (100X100)R	50
0830434	PML-W101 (50X50)	50
0830435	PML-W101 (100X100)	50
0830453	PML-W200 (100X100)R	50
0830483	EML (50X10)R	47
0830484	EML (50X10)R YE	47
0916603	UT 6-TMC M 0,5A	106
0916604	UT 6-TMC M 1A	106
0916605	UT 6-TMC M 2A	106
0916606	UT 6-TMC M 4A	106
0916607	UT 6-TMC M 5A	106
0916608	UT 6-TMC M 6A	106
0916610	UT 6-TMC M 10A	106
0916611	UT 6-TMC M 12A	106
0916613	UT 6-TMC M 16A	106
0921011	ST-SI-UK 4	16
0921037	ST-SILED 24-UK 4	16
0921053	ST-SILA 250-UK 4	16
VL BPC 1000		187
1000708	AK-DST/UK	42
1004306	KLM	42
1004319	KLM 1	42
1004348	KLM-A	42
1005208	KMK	46
1005211	KMK 3	46
1005266	KMK 2	46
1005305	KMK 4	46
1013025	PATG 1/15	43
1013038	PATG 2/15	43
1013041	PATG 3/15	43
1013054	PATG 4/15	43
1013119	PATO 1/15	43
1013122	PATO 2/15	43
1013135	PATO 3/15	43
1013148	PATO 4/15	43
1013151	PABA WH/15	43
1013261	PAB-KTL	46
1013698	PABA YE/15	43
1013740	PATG 0/15	43
1013753	PABA WH/10	43
1013766	PABA YE/10	43
1013779	PABA WH/23	43
1013782	PABA YE/23	43
1013795	PATG 0/10	43
1013805	PATG 1/10	43
1013818	PATG 2/10	43
1013821	PATG 3/10	43
1013847	PATG 1/23	43
1013850	PATG 2/23	43
1013863	PATG 3/23	43
1013876	PATO 1/10	43
1013889	PATO 2/10	43
1013892	PATO 1/23	43
1013957	PAB-KTL23	46
1050004	ZB 5	38
1051003	ZB 6	38



SİP. NO.	TİP	SAYFA
1051993	B-STIFT	52
1052002	ZB 8	38
1053001	ZB 10	38
1201060	BG/F	32
1201086	BG/S	32
1201141	AB/NS	32
1201442	E/UK	32
1201662	E/AL-NS 35	32
1201714	NS 35/15 UNPERF 2000 mm	32
1201730	NS 35/15 PERF 2000 mm	32
1203149	USS 4	55
1204384	QUICK WIREFOX 6	53
1205477	CF 3000-2,5	55
1206175	PPS STANDARD M	55
1206421	NS 35/ 7,5 ZN PERF 2000MM	32
1206434	NS 35/ 7,5 ZN UNPERF 2000MM	32
1206560	NS 35/ 7,5 CAP	32
1206573	NS 35/15 CAP	32
1206586	NS 35/15 ZN UNPERF 2000MM	32
1206599	NS 35/15 ZN PERF 2000MM	32
1206829	CUTFOX 10	55
1207569	PPS CD M	55
1207585	PPS BASIC I/M	55
1208348	CF 500-230 V	55
1212034	CRIMPFOX 6	53
1212037	CRIMPFOX 6T	53
1212038	CRIMPFOX 6T-F	53
1212039	CRIMPFOX 25R	53
1212041	CRIMPFOX 50R	53
1212045	CRIMPFOX 10S	53
1212046	CRIMPFOX 6H	53
1212053	CRIMPFOX-RC1 2,5	53
1212057	CRIMPFOX-RC1 6	53
1212061	CRIMPFOX-RC 10	53
1212063	CRIMPFOX-RC 2,5	53
1212065	CRIMPFOX-RC 25	53
1212072	CRIMPFOX-M	54
1212090	CRIMPFOX-M RJ45/DIE	54
1212091	CRIMPFOX-M RJ11/DIE	54
1212126	CUTFOX 16 VDE	54
1212127	CUTFOX 25 VDE	54
1212128	CUTFOX 12	53
1212129	CUTFOX 18	53
1212132	CUTFOX 45	53
1212133	CUTFOX 52	53
1212149	WF 1000	55
1212150	WIREFOX 10	53
1212160	WIREFOX-D 11	53
1212161	WIREFOX-D 40	53
1212162	WIREFOX-D 13	53
1212173	WIREFOX-D 16	53
1212202	UNIFOX-C VDE	54
1212203	UNIFOX-CE VDE	54
1212204	UNIFOX-P VDE	54
1212205	UNIFOX-PC VDE	54
1212206	CUTFOX-SP VDE	54
1212207	CUTFOX-S VDE	54
1212318	CRIMPFOX-C120	54
1212323	CRIMPFOX-C120 RCT 120-1/DIE	54
1212331	CRIMPFOX-C120 RC 70/M-DIE	54
1212334	CRIMPFOX-C120 RC 70/F-DIE	54
1212335	CRIMPFOX-C120 AI 70/M-DIE	54
1212336	CRIMPFOX-C120 AI 95/M-DIE	54
1212338	CRIMPFOX-C120 AI 70/F-DIE	54
1212339	CRIMPFOX-C120 AI 95/F-DIE	54
1212340	CRIMPFOX-C50	54
1212342	CRIMPFOX-C50 RCT 50-1/DIE	54
1212343	CRIMPFOX-C50 RC 35/M-DIE	54
1212345	CRIMPFOX-C50 RC 35/F-DIE	54
1212363	UNIFOX-F VDE	54
1212368	WIREFOX 2,5	53
1212423	TOOL-KIT STANDARD EMPTY	54
1212475	UNIFOX-CT 4,8	56
1212489	MICROFOX-SB	53
1212491	MICROFOX-P	53
1212492	MICROFOX-PC	53
1212499	TOOL-CARRIER EMPTY	54
1212500	TOOL-BAG EMPTY	54
1212502	TOOL-BELTPOUCH EMPTY	54
1212511	WIREFOX-D SR 6-1	89

SİP. NO.	TİP	SAYFA
1212528	WIREFOX-MP VDE	53
1212529	UNIFOX-PE VDE	54
1212530	SF-ASD 21 SET 230 V	54
1212590	SF-UBH	54
1212610	UNIFOX-CT M 7,9	56
1212686	CRIMPFOX 16-N	53
1212688	CRIMPFOX-RC 16-N	53
1212690	CRIMPFOX-WF 6-N/DIE	53
1302215	TS-K	28
1400420	SAC-4P- 1,0-PUR/M12FS	162
1401019	MBK	17
1401132	EB 10- 5	31
1401637	E/MBK	32
1401682	NS 15 PERF 2000 mm	32
1401695	NS 15 UNPERF 2000 mm	32
1402420	VS-08-RJ45-Q	92
1402940	MBK 5/E-Z	17
1403498	VS-MSD-IP20-93E/1,0	162
1403627	SAC-3P-M12Y/2XM12FS 3L	83
1404222	HC-ADV-B06-HHWH-1TGM20-PL	91
1404224	HC-ADV-B06-HHWH-1SGM20-PL	91
1404227	HC-ADV-B10-HHWH-1TGM25-PL	91
1404228	HC-ADV-B10-HHWH-1SGM25-PL	91
1404231	HC-ADV-B16-HHWH-1TGM32-PL	91
1404232	HC-ADV-B16-HHWH-1SGM32-PL	91
1404235	HC-ADV-B24-HHWH-1TGM32-PL	91
1404237	HC-ADV-B24-HHWH-1SGM32-PL	91
1404278	VS-TO-RO-MCBK-F1418/1418	93
1404281	VS-TO-RO-MCBK-F1411/1411	93
1404294	VS-TO-RO-MCBK-F1421/1421	93
1404304	VS-TO-RO-MCBK-F1422/1422	93
1404388	VS-08-ST-H21P-RJ45	92
1404498	VS-ASI-J-Y-B-FFKDS	180
1404508	VS-ASI-J-Y-Y-N	180
1404513	SI-SES-R1A	92
1404514	SI-SES-U1A/0,6	92
1404515	SI-SES-U1A/1	92
1404641	SACC-M12MSS-3PECON-PG11-M	84
1404642	SACC-M12FSS-3PECON-PG11-M	84
1404643	SACC-M12MST-3PECON-PG11-M	84
1404644	SACC-M12FST-3PECON-PG11-M	84
1405222	VS-PPC-F1-RJ45-MNNA-1C-F	92
1405617	VS-08-BU/BU-RJ45-F	92
1406056	VS-M12MS-IP20-93E-LI/2,0	162
1413036	MBK 3/E-Z	17
1413052	D-MBKKB 2,5	29
1413065	DP-MBKKB 2,5	28
1413272	ATP-DIK 1,5	28
1413285	ATP-DIKD 1,5	28
1414064	MBKKB 2,5	17
1414077	MBKKB 2,5 BU mavi	17
1416389	VS-OE-OE-93B-100,0	173
1417362	VS-OE-OE-93B/...	173
1417993	VS-RJ45-RJ45-94P-0,3	93
1418002	VS-RJ45-RJ45R-94P-0,3	93
1418015	VS-RJ45R-RJ45R-94P-0,3	93
1418028	VS-RJ45-RJ45-94P-0,5	93
1418031	VS-RJ45-RJ45R-94P-0,5	93
1418044	VS-RJ45R-RJ45R-94P-0,5	93
1418057	VS-RJ45-RJ45-94P-1,0	93
1418070	VS-RJ45-RJ45R-94P-1,0	93
1418099	VS-RJ45R-RJ45R-94P-1,0	93
1418109	VS-RJ45-RJ45-94P-2,0	93
1418125	VS-RJ45-RJ45R-94P-2,0	93
1418138	VS-RJ45R-RJ45R-94P-2,0	93
1418141	VS-RJ45-RJ45-94P-5,0	93
1418154	VS-RJ45-RJ45R-94P-5,0	93
1418167	VS-RJ45R-RJ45R-94P-5,0	93
1418183	VS-PNRJ45-PNRJ45R-93B-0,3	93
1418196	VS-PNRJ45R-PNRJ45R-93B-0,3	93
1418235	VS-PNRJ45-PNRJ45-93B-1,0	93
1418248	VS-PNRJ45-PNRJ45R-93B-1,0	93
1418251	VS-PNRJ45R-PNRJ45R-93B-1,0	93
1418264	VS-PNRJ45-PNRJ45-93B-2,0	93
1418277	VS-PNRJ45-PNRJ45R-93B-2,0	93
1418280	VS-PNRJ45R-PNRJ45R-93B-2,0	93
1418413	VS-PNRJ45-PNRJ45-93B-0,3	93
1418853	VS-08-RJ45-10G/C	92
1419001	VS-08-RJ45-10G/Q	92
1419784	SACC-SQ-M12MS-4CON-20/0,5	81

SİP. NO.	TİP	SAYFA
1419797	SACC-SQ-M12FS-4CON-20/0,5	81
1422108	VS-PPC-C1-RJ45-MNNA-8110G	92
1424009	VS-08-BU-RJ45/10G-F	92
1424096	SAC-4P-FSS/ 1,5-PUR PE SH SCO	84
1424097	SAC-4P-FSS/ 3,0-PUR PE SH SCO	84
1424098	SAC-4P-FSS/ 5,0-PUR PE SH SCO	84
1424099	SAC-4P-FSS/10,0-PUR PE SH SCO	84
1424100	SAC-4P-FRS/ 1,5-PUR PE SH SCO	84
1424101	SAC-4P-FRS/ 3,0-PUR PE SH SCO	84
1424102	SAC-4P-FRS/ 5,0-PUR PE SH SCO	84
1424103	SAC-4P-FRS/10,0-PUR PE SH SCO	84
1424104	SAC-4P-MSS/ 1,5-PUR PE SH SCO	84
1424105	SAC-4P-MSS/ 3,0-PUR PE SH SCO	84
1424107	SAC-4P-MSS/10,0-PUR PE SH SCO	84
1424108	SAC-4P-MRS/ 1,5-PUR PE SH SCO	84
1424109	SAC-4P-MRS/ 3,0-PUR PE SH SCO	84
1424110	SAC-4P-MRS/ 5,0-PUR PE SH SCO	84
1424111	SAC-4P-MRS/10,0-PUR PE SH SCO	84
1424112	SAC-4P-FST/ 1,5-PUR SH SCO	84
1424113	SAC-4P-FST/ 3,0-PUR SH SCO	84
1424114	SAC-4P-FST/ 5,0-PUR SH SCO	84
1424115	SAC-4P-FST/10,0-PUR SH SCO	84
1424116	SAC-4P-FRT/ 1,5-PUR SH SCO	84
1424117	SAC-4P-FRT/ 3,0-PUR SH SCO	84
1424118	SAC-4P-FRT/ 5,0-PUR SH SCO	84
1424119	SAC-4P-FRT/10,0-PUR SH SCO	84
1424120	SAC-4P-MST/ 1,5-PUR SH SCO	84
1424121	SAC-4P-MST/ 3,0-PUR SH SCO	84
1424122	SAC-4P-MST/ 5,0-PUR SH SCO	84
1424123	SAC-4P-MST/10,0-PUR SH SCO	84
1424124	SAC-4P-MRT/ 1,5-PUR SH SCO	84
1424125	SAC-4P-MRT/ 3,0-PUR SH SCO	84
1424126	SAC-4P-MRT/ 5,0-PUR SH SCO	84
1424127	SAC-4P-MRT/10,0-PUR SH SCO	84
1424128	SAC-4P-FRT/10,0-PUR SH SCO	84
1424132	SACC-DSI-M12MSS-4CON-M16/0,5PE	84
1424133	SACC-DSI-M12FSS-4CON-M16/0,5PE	84
1424134	SACC-DSI-M12FST-4CON-M16/0,5	84
1424136	SACC-DSI-M12MST-4CON-M16/0,5	84
1424137	SACC-E-M12FSS-4CON-M16/0,5 PE	84
1424138	SACC-E-M12FST-4CON-M16/0,5	84
1424139	SACC-E-M12MSS-4CON-M16/0,5 PE	84
1424140	SACC-E-M12MST-4CON-M16/0,5	84
1424245	SAC-4P-MSS/ 5,0-PUR PE SH SCO	84
1430417	SACC-M12MRB-5CON-PG 9-SH	78
1430420	SACC-M12FRB-5CON-PG 9-SH	78
1430433	SACC-M12FR-5CON-PG 9-SH	78
1432567	SACC-MS-5SC M SCO	78
1432570	SACC-MR-5SC M SCO	78
1432583	SACC-FS-5SC M SCO	78
1432596	SACC-FR-5SC M SCO	78
1432606	SACC-MR-4SC M SCO	78
1432619	SACC-FS-4SC M SCO	78
1432622	SACC-FR-4SC M SCO	78
1432635	SACC-MS-4SC M SCO	78
1433168	VS-ASI-J-Y-N-SWA-LC	180
1441008	SACC-M 8MS-3Q0-0,25-M	78
1441011	SACC-M 8MS-4Q0-0,25-M	78
1441024	SACC-M 8MS-3Q0-0,5-M	78
1441037	SACC-M 8MS-4Q0-0,5-M	78
1441040	SACC-M 8FS-3Q0-0,25-M	78
1441053	SACC-M 8FS-4Q0-0,25-M	78
1441066	SACC-M 8FS-3Q0-0,5-M	78
1441079	SACC-M 8FS-4Q0-0,5-M	78
1441642	SACC-SQ-M12MS-5CON-20/0,5	81
1441655	SACC-SQ-M12FS-5CON-20/0,5	81
1452123	SACC-VB-3CON-M16/A	83
1452136	SACC-VB-4CON-M16/A	83
1452149	SACC-VB-3CON-M16/A-1L-SV 24V	83
1452152	SACC-VB-3CON-M16/A-1L-SV 110V	83
1452165	SACC-VB-3CON-M16/A-1L-SV 230V	83
1452806	SACB-4/ 4-L-C SCO P	82
1452819	SACB-4/ 8-L-C SCO P	82
1452822	SACB-6/ 6-L-C SCO P	82
1452835	SACB-6/12-L-C SCO P	82
1452848	SACB-8/ 8-L-C SCO P	82
1452851	SACB-8/16-L-C SCO P	82
1452987	SACB-4/ 4-L-SC SCO P	82
1452990	SACB-4/ 8-L-SC SCO P	82
1453009	SACB-6/ 6-L-SC SCO P	82
1453012	SACB-6/12-L-SC SCO P	82

SİP. NO.	TİP	SAYFA
1453025	SACB-8/ 8-L-SC SCO P	82
1453038	SACB-8/16-L-SC SCO P	82
1458884	SAC-M12T/2XM12 PBDD	94
1459509	PV-1P-100,0/S01-2,5	89
1459511	PV-1P-100,0/S02-4,0	89
1459524	PV-1P-100,0/S03-6,0	89
1460063	HC-B 10-TFQ-N-01PG16G	90
1460068	HC-B 10-TFQ-N-01PG16S	90
1460146	HC-B 16-TFQ-H-01PG21G	90
1460146	HC-B 16-TFQ-H-01PG21G	90
1460146	HC-B 16-TFQ-H-01PG21G	90
1460147	HC-B 16-TFQ-H-01PG21S	90
1460147	HC-B 16-TFQ-H-01PG21S	90
1460147	HC-B 16-TFQ-H-01PG21S	90
1460238	HC-B 24-TFQ-H-01PG21S	90
1460340	HC-B 6-TFL-N-01PG13.5G	90
1460348	HC-B 6-TFL-N-01PG13.5S	90
1460350	HC-B 24-TFQ-H-01PG21G	90
1500774	SACC-M12MS-5CON-PG 9	78
1500787	SACC-M12FS-5CON-PG9	78
1500790	SACC-M12FR-5CON-PG9	78
1501252	SACC-M 8MS-3CON-M-SW	78
1501265	SACC-M 8MS-4CON-M-SW	78
1501304	SAC-3P-M12Y/2XM12FS-3L	83
1501540	SACC-M12MS-4CON-PG 9-SH	78
1503386	SACB- 4/3-L-SC-M8	82
1503399	SACB- 6/3-L-SC-M8	82
1503409	SACB-10/3-L-SC-M8	82
1503412	SACB- 4/3-L-C-M8	82
1503425	SACB- 6/3-L-C-M8	82
1503438	SACB-10/3-L-C-M8	82
1504084	SACC-E-MU-PG9	81
1506888	SACC-M 8FS-3CON-M-SW	78
1506891	SACC-M 8FS-4CON-M-SW	78
1507764	SACC-M12MSB-5CON-PG9 SH AU	78
1507764	SACC-M12MSB-5CON-PG9 SH AU	78
1507777	SACC-M12FSB-5CON-PG9 SH AU	78
1507777	SACC-M12FSB-5CON-PG9 SH AU	78
1507803	SAC-5P-M12MS PB TR	94
1507803	SAC-5P-M12MS PB TR	94
1507816	SAC-5P-M12MS CAN TR	94
1508352	SACC-M12MS-5CON-PG 9 SH AU	78
1508352	SACC-M12MS-5CON-PG 9 SH AU	78
1508365	SACC-M12FS-5CON-PG 9 SH AU	78
1508365	SACC-M12FS-5CON-PG 9 SH AU	78
1511491	SAC-2P-910/...	179
1511504	SAC-5P-920/...	179
1511747	SACB- 8/3-L-SC-M8	82
1511750	SACB- 8/3-L-C-M8	82
1511789	SAC-3P-M12Y/2XM12FS PE S21	83
1511857	SACC-M12MS-8CON-PG 9-SH	78
1511860	SACC-M12FS-8CON-PG 9-SH	78
1513334	SACC-M12MS-8CON-PG9-M	78
1513347	SACC-M12FS-8CON-PG9-M	78
1513431	SACC-M12MR-5CON-PG9	78
1514016	SAC-3P-M12Y/2XM12FS B PE S21	83
1514029	SAC-5P-M12Y/2XM12FS VP S21	83
1515170	SACC-M12FS-4CON-PG 9-SH	78
1516014	SACB- 4/3-L- 5,0PUR-M8	82
1516027	SACB- 4/3-L-10,0PUR-M8	82
1516030	SACB- 6/3-L- 5,0PUR-M8	82
1516043	SACB- 6/3-L-10,0PUR-M8	82
1516056	SACB- 8/3-L- 5,0PUR-M8	82
1516069	SACB- 8/3-L-10,0PUR-M8	82
1516072	SACB-10/3-L- 5,0PUR-M8	82
1516085	SACB-10/3-L-10,0PUR-M8	82
1516182	SACB- 4/3-L-M16-M8	82
1516195	SACB- 6/3-L-M16-M8	82
1516205	SACB- 8/3-L-M16-M8	82
1516218	SACB-10/3-L-M16-M8	82
1518025	SAC-2P-MSB/ 2,0-910 SCO	94
1518038	SAC-2P-MSB/ 5,0-910 SCO	94
1518067	SAC-2P- 2,0-910/FSB SCO	94
1518070	SAC-2P- 5,0-910/FSB SCO	94
1518119	SAC-2P-MSB/ 0,5-910/FSB SCO	94
1518122	SAC-2P-MSB/ 1,0-910/FSB SCO	94
1518135	SAC-2P-MSB/ 2,0-910/FSB SCO	94
1518177	SAC-5P-MS/ 2,0-920 SCO	94
1518180	SAC-5P-MS/ 5,0-920 SCO	94
1518216	SAC-5P- 2,0-920/FS SCO	94

SİP. NO.	TİP	SAYFA
1518229	SAC-5P- 5,0-920/FS SCO	94
1518261	SAC-5P-MS/ 0,5-920/FS SCO	94
1518274	SAC-5P-MS/ 1,0-920/FS SCO	94
1518287	SAC-5P-MS/ 2,0-920/FS SCO	94
1519723	SAC-3P-M12T/2XM12 B PE	83
1519736	SAC-4P-M 8MS-M12FS	83
1519749	SAC-3P-M 8MS-M12FS	83
1519752	SAC-3P-M12MS-M 8FS	83
1519765	SAC-4P-M12MS-M 8FS	83
1521258	SACC-M12MSD-4CON-PG 7-SH	78
1521258	SACC-M12MSD-4CON-PG 7-SH	94
1521261	SACC-M12MSD-4CON-PG 9-SH	78
1521261	SACC-M12MSD-4CON-PG 9-SH	94
1541186	SAC-5P-M12T/2XM12 VP	83
1541186	SAC-5P-M12T/2XM12 VP	94
1542884	SACC-M 8MS-3CON-M-0,34-SH	78
1542897	SACC-M 8MS-4CON-M-0,34-SH	78
1542907	SACC-M 8FS-3CON-M-0,34-SH	78
1542910	SACC-M 8FS-4CON-M-0,34-SH	78
1547928	SACB-8/8-L-PUR SCO FLK14/MCV3P	130
1555648	SAC-4P- 2,0-186/FS SCO	180
1555651	SAC-4P- 5,0-186/FS SCO	180
1555664	SAC-4P-10,0-186/FS SCO	180
1555677	SAC-4P-15,0-186/FS SCO	180
1582145	QPD H 3PE2,5 6-10 BK	88
1582148	QPD H 3PE2,5 9-14 BK	88
1582211	QPD C 3PE2,5 2X6-10 BK	88
1583597	VC-AL-T1-Z-M20-S	88
1583636	VC-AL-T2-Z-M20-S	88
1583678	VC-AL-T3-Z-M25-S	88
1583733	VC-AL-T4-Z-M25-S	88
1590943	KC-013111441003	86
1590973	KC-01368E082005	86
1591052	KC-0154887921,0	86
1591127	KC-01611E070002	86
1591386	KC-02011EAG2001	86
1591395	KC-02061ZK23000	86
1591531	KC-074271P42003	86
1600001	HCC 4-F	17
1600014	HCC 4-M	17
1604638	HC-B-AF-SET	91
1605499	SF-5EP1N8A90DU	85
1605512	SF-5EP1N8AAD00	85
1605520	SF-5EP1N8AWA00	85
1605532	SF-5ES1N8A80DU	85
1605554	SF-6AP2000	85
1605554	SF-6AP2000	85
1605554	SF-6AP2000	85
1605557	SF-6AS2000	85
1605557	SF-6AS2000	85
1605566	SF-6FS2000	85
1605575	SF-7EP1N8A90DU	85
1605586	SF-7EP1N8AAD00	85
1605589	SF-7EP1N8AWA00	85
1605602	SF-7ES1N8A80DU	85
1605634	SF-7PP2000	85
1605634	SF-7PP2000	85
1605634	SF-7PP2000	86
1605636	SF-7PS2000	85
1605636	SF-7PS2000	86
1605639	SF-7QP2000	85
1605639	SF-7QP2000	85
1605639	SF-7QP2000	86
1605643	SF-7QS2000	86
1605643	SF-7QS2000	86
1605738	SM-20KP006	86
1605739	SM-20KP007	86
1605744	SM-36KP002	86
1605745	SM-36KP003	86
1605750	SM-36KP006	86
1605754	SM-36KP008	86
1605758	SM-36KS002	86
1605760	SM-36KS003	86
1605771	SM-5EP1N8A9003	86
1605805	SM-5ES1N8A8003	86
1605826	SM-7EP1N8A9003	86
1605852	SM-7ES1N8A8003	86
1607057	SM-36KP009	86
1607231	RF-12P1N8A90DU	85

SİP. NO.	TİP	SAYFA
1607233	RF-12P1N8AAD00	85
1607236	RF-12P1N8AWA00	85
1607239	VC-TR1/2M-PEA-S88-SET	88
1607250	VC-TR2/3M-PEA-S888-SET	88
1607263	VC-TR3/4M-PEA-S8888-SET	88
1607274	VC-TR4/5M-PEA-S88888-SET	88
1607276	RF-12S1N8A80DU	85
1607326	RF-17P1N8A90DU	85
1607328	RF-17P1N8AAD00	85
1607340	RF-17S1N8A80DU	85
1607355	SF-10KP004	85
1607355	SF-10KP004	85
1607355	SF-10KP004	85
1607355	SF-10KP004	85
1607355	SF-10KS004	85
1607356	SF-10KS004	85
1607394	VC-AR1/2M-S88-SET	88
1607406	SF-6DP2000	85
1607406	SF-6DP2000	85
1607407	VC-AR2/3M-S888-SET	88
1607418	VC-AR3/4M-S8888-SET	88
1607431	VC-AR4/5M-S88888-SET	88
1607452	SF-20025	86
1607454	SF-20026	86
1607860	RF-17P1N8AWA00	85
1607927	SM-5EPWN8AAD00S	86
1607931	SM-7EPWN8AAD00S	86
1608016	VS-PPC-C1-RJ45-MNNA-PG9-8Q5	92
1608100	VS-PPC-C1-RJ45-MNNA-PG9-4Q5	92
1608113	VS-PPC-C1-RJ45-MNNA-PG9-8I6	92
1609135	KC-02168T130001	86
1609202	KC-07011EP22005	86
1609220	KC-07031EP42005	86
1609221	KC-07031EP42010	86
1609263	KC-074271P41002	86
1613517	SM-5EPWN8AWT00	86
1613527	SM-7EPWN8AWT00	86
1614221	KC-02011EE51010	86
1614757	KC-01511E072002	86
1615585	SF-Z0054	86
1615955	KC-02111EJBL002	86
1617860	KC-016911N7A002	86
1619606	KSF3ESP8905A005	87
1619622	KSF3ESE8E07A005	87
1623104	KSF7ESE8E11A005	87
1624769	KSF7ESE8E11A002	87
1624770	KSF7ESE8E11A010	87
1624771	KSF3ESE8E07A002	87
1624772	KSF3ESE8E07A010	87
1624773	KSF3ESP8905A002	87
1624774	KSF3ESP8905A010	87
1624776	KSF7ESP8913A002	87
1624778	KST17SP8907A2,0	86
1624780	KST17SE8E06A2,0	86
1624781	KST17SE8E06A5,0	86
1624782	KST17SE8E06A010	86
1624783	KST17SP8907A5,0	86
1624784	KST17SP8907A010	86
1624785	KST7ESE8E02A2,0	87
1624786	KST7ESE8E02A5,0	87
1624787	KST7ESP8905A2,0	87
1624788	KST7ESP8905A5,0	87
1624789	KST7ESP8905A010	87
1624790	KSF7ESP8913A005	87
1624791	KSF7ESP8913A010	87
1624792	KST7ESE8E02A010	87
1624800	KSF-3EE1N8AT100	87
1624801	KSF-4EE1N8AT100	87
1624803	KC-02061ZK21002	86
1641688	SACC-M12FS-4Q0-0,34-M	78
1641691	SACC-M12MS-4Q0-0,34-M	78
1641772	SACC-M12FS-4Q0-0,75-M	78
1641785	SACC-M12MS-4Q0-0,75-M	78
1641879	Q 0,34/4IDC/16-16KU-KU BK	88
1642140	Q 0,75/4IDC/18-18KU-KU BK	88
1642153	Q 1,5/4IDC/24-24KU-KU BK	88
1648115	HC-B 6-I-UT-M	90
1648128	HC-B 6-I-UT-F	90
1648173	HC-B 10-I-UT-M	90
1648186	HC-B 10-I-UT-F	90

SİP. NO.	TİP	SAYFA
1648238	HC-B 16-I-UT-M	90
1648241	HC-B 16-I-UT-F	90
1648296	HC-B 24-I-UT-M	90
1648306	HC-B 24-I-UT-F	90
1652198	VS-25-SET-STD	93
1652208	VS-25-SET-EMV	93
1652606	VS-08-SD-F	92
1652716	VS-08-ST-H11-RJ45	92
1652732	VS-08-T-H-RJ45/IP67	92
1652936	VS-08-BU-RJ45-5-F/PK	92
1652949	VS-08-BU-RJ45-6-F/PK	92
1653265	VS-CT-RJ45-H	92
1653744	VS-A-F-IP67	92
1654756	VS-08-KS-H/GN	92
1656725	VS-08-RJ45-5-Q/IP20	92
1656990	VS-08-RJ45-5-Q/IP67	92
1657261	VS-BH-M12FSD-RJ45/90	93
1657494	VS-BH-M12FSD-RJ45/180	93
1658435	VS-PN-RJ45-5-Q/IP20	92
1658435	VS-PN-RJ45-5-Q/IP20	173
1662256	SACC-M12MS-5CON-PG 7	78
1662269	SACC-M12MR-5CON-PG 7	78
1662298	SACC-M12FS-5CON-PG 7	78
1662308	SACC-M12FR-5CON-PG 7	78
1662528	SACC-M12MS-4CON-PG 7-M	78
1662968	SACC-M12FS-5CON-PG 7-M	78
1662984	SACC-M12FR-5CON-PG 7-M	78
1663116	SACC-M12MS-5CON-PG 7-M	78
1663129	SACC-M12MR-5CON-PG 7-M	78
1668014	SAC-3P-M12MS/1,5-PUR	79
1668027	SAC-3P-M12MS/3,0-PUR	79
1668030	SAC-3P-M12MS/5,0-PUR	79
1668043	SAC-4P-M12MS/1,5-PUR	80
1668056	SAC-4P-M12MS/3,0-PUR	80
1668069	SAC-4P-M12MS/5,0-PUR	80
1668108	SAC-4P-1,5-PUR/M12FS	80
1668111	SAC-4P-3,0-PUR/M12FS	80
1668124	SAC-4P-5,0-PUR/M12FS	80
1668137	SAC-3P-M12MR/1,5-PUR	79
1668140	SAC-3P-M12MR/3,0-PUR	79
1668153	SAC-3P-M12MR/5,0-PUR	79
1668166	SAC-4P-M12MR/1,5-PUR	80
1668179	SAC-4P-M12MR/3,0-PUR	80
1668182	SAC-4P-M12MR/5,0-PUR	80
1668195	SAC-3P-1,5-PUR/M12FR B	79
1668205	SAC-3P-3,0-PUR/M12FR B	79
1668218	SAC-3P-5,0-PUR/M12FR B	79
1668221	SAC-4P-1,5-PUR/M12FR	80
1668234	SAC-4P-3,0-PUR/M12FR	80
1668247	SAC-4P-5,0-PUR/M12FR	80
1668289	SAC-4P-1,5-PUR/M12FR-3L	80
1668292	SAC-4P-3,0-PUR/M12FR-3L	80
1668302	SAC-4P-5,0-PUR/M12FR-3L	80
1668357	SAC-4P-M12MS/0,3-PUR/M12FS	80
1668360	SAC-4P-M12MS/0,6-PUR/M12FS	80
1668373	SAC-4P-M12MS/1,5-PUR/M12FS	80
1668386	SAC-4P-M12MS/3,0-PUR/M12FS	80
1668399	SAC-3P-M12MS/0,3-PUR/M12FR B	79
1668409	SAC-3P-M12MS/0,6-PUR/M12FR B	79
1668412	SAC-3P-M12MS/1,5-PUR/M12FR B	79
1668425	SAC-3P-M12MS/3,0-PUR/M12FR B	79
1668470	SAC-4P-M12MS/0,3-PUR/M12FR	80
1668483	SAC-4P-M12MS/0,6-PUR/M12FR	80
1668496	SAC-4P-M12MS/1,5-PUR/M12FR	80
1668506	SAC-4P-M12MS/3,0-PUR/M12FR	80
1668519	SAC-4P-M12MS/0,3-PUR/M12FR-3L	80
1668522	SAC-4P-M12MS/0,6-PUR/M12FR-3L	80
1668535	SAC-4P-M12MS/1,5-PUR/M12FR-3L	80
1668548	SAC-4P-M12MS/3,0-PUR/M12FR-3L	80
1668593	SAC-4P-M12MR/0,3-PUR/M12FS	80
1668603	SAC-4P-M12MR/0,6-PUR/M12FS	80
1668616	SAC-4P-M12MR/1,5-PUR/M12FS	80
1668629	SAC-4P-M12MR/3,0-PUR/M12FS	80
1668632	SAC-3P-M12MR/0,3-PUR/M12FR B	79
1668645	SAC-3P-M12MR/0,6-PUR/M12FR B	79
1668658	SAC-3P-M12MR/1,5-PUR/M12FR B	79
1668661	SAC-3P-M12MR/3,0-PUR/M12FR B	79
1668713	SAC-4P-M12MR/0,3-PUR/M12FR	80
1668726	SAC-4P-M12MR/0,6-PUR/M12FR	80
1668739	SAC-4P-M12MR/1,5-PUR/M12FR	80

SİP. NO.	TİP	SAYFA
1668742	SAC-4P-M12MR/3,0-PUR/M12FR	80
1668755	SAC-4P-M12MR/0,3-PUR/M12FR-3L	80
1668768	SAC-4P-M12MR/0,6-PUR/M12FR-3L	80
1668771	SAC-4P-M12MR/1,5-PUR/M12FR-3L	80
1668784	SAC-4P-M12MR/3,0-PUR/M12FR-3L	80
1669628	SAC-3P-5,0-PUR/M 8FS	79
1669631	SAC-3P-5,0-PUR/M 8FR	79
1669712	SAC-3P-1,5-PUR/M 8FS	79
1669725	SAC-3P-3,0-PUR/M 8FS	79
1669738	SAC-3P-1,5-PUR/M 8FR	79
1669741	SAC-3P-3,0-PUR/M 8FR	79
1669767	SAC-5P-M12MS/1,5-PUR	81
1669770	SAC-5P-M12MS/3,0-PUR	81
1669783	SAC-5P-M12MS/5,0-PUR	81
1669796	SAC-5P-M12MR/1,5-PUR	81
1669806	SAC-5P-M12MR/3,0-PUR	81
1669819	SAC-5P-M12MR/5,0-PUR	81
1669822	SAC-5P-1,5-PUR/M12FS	81
1669835	SAC-5P-3,0-PUR/M12FS	81
1669848	SAC-5P-5,0-PUR/M12FS	81
1669851	SAC-5P-1,5-PUR/M12FR	81
1669864	SAC-5P-3,0-PUR/M12FR	81
1669877	SAC-5P-5,0-PUR/M12FR	81
1669880	SAC-5P-1,5-PUR/M12FR-3L	81
1669893	SAC-5P-3,0-PUR/M12FR-3L	81
1669903	SAC-5P-5,0-PUR/M12FR-3L	81
1671069	SAC-3P-1,5-PUR/M 8FR-2L	79
1671072	SAC-3P-3,0-PUR/M 8FR-2L	79
1671085	SAC-3P-5,0-PUR/M 8FR-2L	79
1671098	SACC-E-M12FS-5CON-PG9/0,5	81
1671111	SACC-E-M12MS-5CON-PG9/0,5	81
1679414	HC-K 4/0-ESTS	90
1679427	HC-K 4/0-EBUS	90
1680539	PROT M12	83
1681017	SAC-3P-10,0-PUR/M12FR B	79
1681020	SAC-4P-10,0-PUR/M12FR-3L	80
1681088	SACC-M12MS-4CON-PG 7	78
1681091	SACC-M12MR-4CON-PG7	78
1681101	SACC-M12MR-4CON-PG7-M	78
1681114	SACC-M12FS-4CON-PG7	78
1681127	SACC-M12FS-4CON-PG7-M	78
1681130	SACC-M12FR-4CON-PG7	78
1681143	SACC-M12FR-4CON-PG7-M	78
1681389	SAC-4P-10,0-PUR/M12FR	80
1681460	SACC-M12MS-5CON-PG 9-M	78
1681473	SACC-M12MR-5CON-PG9-M	78
1681486	SACC-M12FS-5CON-PG9-M	78
1681499	SACC-M12FR-5CON-PG9-M	78
1681509	SAC-3P-M12MS/0,3-PUR/M12FS	79
1681512	SAC-3P-M12MS/0,6-PUR/M12FS	79
1681525	SAC-3P-M12MS/1,5-PUR/M12FS	79
1681538	SAC-3P-M12MS/3,0-PUR/M12FS	79
1681541	SAC-3P-M12MS/0,3-PUR/M12FR	79
1681554	SAC-3P-M12MS/0,6-PUR/M12FR	79
1681567	SAC-3P-M12MS/1,5-PUR/M12FR	79
1681570	SAC-3P-M12MS/3,0-PUR/M12FR	79
1681583	SAC-5P-M12MS/0,3-PUR/M12FS	81
1681596	SAC-5P-M12MS/0,6-PUR/M12FS	81
1681606	SAC-5P-M12MS/1,5-PUR/M12FS	81
1681619	SAC-5P-M12MS/3,0-PUR/M12FS	81
1681622	SAC-5P-M12MS/0,3-PUR/M12FR	81
1681635	SAC-5P-M12MS/0,6-PUR/M12FR	81
1681648	SAC-5P-M12MS/1,5-PUR/M12FR	81
1681651	SAC-5P-M12MS/3,0-PUR/M12FR	81
1681664	SAC-3P-M 8MS/1,5-PUR	79
1681677	SAC-3P-M 8MS/3,0-PUR	79
1681680	SAC-3P-M 8MS/5,0-PUR	79
1681693	SAC-3P-M 8MR/1,5-PUR	79
1681703	SAC-3P-M 8MR/3,0-PUR	79
1681716	SAC-3P-M 8MR/5,0-PUR	79
1681787	SAC-4P-M 8MS/1,5-PUR	80
1681790	SAC-4P-M 8MS/3,0-PUR	80
1681800	SAC-4P-M 8MS/5,0-PUR	80
1681813	SAC-4P-M 8MR/1,5-PUR	80
1681826	SAC-4P-M 8MR/3,0-PUR	80
1681839	SAC-4P-M 8MR/5,0-PUR	80
1681842	SAC-4P-1,5-PUR/M 8FS	80
1681855	SAC-4P-3,0-PUR/M 8FS	80
1681868	SAC-4P-5,0-PUR/M 8FS	80
1681871	SAC-4P-1,5-PUR/M 8FR	80

SİP. NO.	TİP	SAYFA
1681884	SAC-4P-3,0-PUR/M 8FR	80
1681897	SAC-4P-5,0-PUR/M 8FR	80
1681907	SAC-3P-M 8MS/0,3-PUR/M 8FS	79
1681910	SAC-3P-M 8MS/0,6-PUR/M 8FS	79
1681923	SAC-3P-M 8MS/1,5-PUR/M 8FS	79
1681936	SAC-3P-M 8MS/3,0-PUR/M 8FS	79
1681949	SAC-3P-M 8MS/0,3-PUR/M 8FR	79
1681952	SAC-3P-M 8MS/0,6-PUR/M 8FR	79
1681965	SAC-3P-M 8MS/1,5-PUR/M 8FR	79
1681978	SAC-3P-M 8MS/3,0-PUR/M 8FR	79
1681981	SAC-3P-M 8MS/0,3-PUR/M 8FR-2L	79
1681994	SAC-3P-M 8MS/0,6-PUR/M 8FR-2L	79
1682003	SAC-3P-M 8MS/1,5-PUR/M 8FR-2L	79
1682016	SAC-3P-M 8MS/3,0-PUR/M 8FR-2L	79
1682029	SAC-3P-M 8MR/0,3-PUR/M 8FS	79
1682032	SAC-3P-M 8MR/0,6-PUR/M 8FS	79
1682045	SAC-3P-M 8MR/1,5-PUR/M 8FS	79
1682058	SAC-3P-M 8MR/3,0-PUR/M 8FS	79
1682061	SAC-3P-M 8MR/0,3-PUR/M 8FR	79
1682074	SAC-3P-M 8MR/0,6-PUR/M 8FR	79
1682087	SAC-3P-M 8MR/1,5-PUR/M 8FR	79
1682090	SAC-3P-M 8MR/3,0-PUR/M 8FR	79
1682100	SAC-3P-M 8MR/0,3-PUR/M 8FR-2L	79
1682113	SAC-3P-M 8MR/0,6-PUR/M 8FR-2L	79
1682126	SAC-3P-M 8MR/1,5-PUR/M 8FR-2L	79
1682139	SAC-3P-M 8MR/3,0-PUR/M 8FR-2L	79
1682142	SAC-4P-M 8MS/0,3-PUR/M 8FS	80
1682155	SAC-4P-M 8MS/0,6-PUR/M 8FS	80
1682168	SAC-4P-M 8MS/1,5-PUR/M 8FS	80
1682171	SAC-4P-M 8MR/1,5-PUR/M 8FS	80
1682184	SAC-4P-M 8MS/0,3-PUR/M 8FR	80
1682197	SAC-4P-M 8MS/0,6-PUR/M 8FR	80
1682207	SAC-4P-M 8MR/1,5-PUR/M 8FR	80
1682210	SAC-4P-M 8MS/3,0-PUR/M 8FR	80
1682223	SAC-4P-M 8MR/0,3-PUR/M 8FS	80
1682236	SAC-4P-M 8MR/0,6-PUR/M 8FS	80
1682249	SAC-4P-M 8MR/1,5-PUR/M 8FS	80
1682252	SAC-4P-M 8MR/3,0-PUR/M 8FS	80
1682265	SAC-4P-M 8MR/0,3-PUR/M 8FR	80
1682278	SAC-4P-M 8MR/0,6-PUR/M 8FR	80
1682281	SAC-4P-M 8MR/1,5-PUR/M 8FR	80
1682294	SAC-4P-M 8MR/3,0-PUR/M 8FR	80
1682566	SAC-3P-M12MS/10,0-PUR	79
1682993	SAC-4P-M12MS/10,0-PUR	80
1683002	SAC-4P-10,0-PUR/M12FS	80
1683361	SAC-5P-M12MS/10,0-PUR	81
1683374	SAC-5P-10,0-PUR/M12FS	81
1683413	SAC-3P-M12Y/2XM12FS B PE	83
1683455	SAC-3P-M12Y/2XM12FS PE	83
1683468	SAC-5P-M12Y/2XM12FS VP	83
1683471	SAC-3P-M12Y/2XM 8FS	83
1683484	SAC-4P-10,0-PUR/M 8FS	80
1683510	SAC-3P-5,0-PUR/M12FS	79
1683549	SAC-3P-M12Y/2XM 8FS VP	83
1683594	SAC-3P-10,0-PUR/M 8FR-2L	79
1684014	RCK-TGUM/BL 12/5,0PUR-U	83
1684027	RCK-TGUM/BL 12/10,0PUR-U	83
1684030	RCK-TWUM/BL 12/5,0PUR-U	83
1684043	RCK-TWUM/BL 12/10,0PUR-U	83
1684056	RCK-TGUM/BL 16+3/5,0PUR-U	83
1684069	RCK-TGUM/BL 16+3/10,0PUR-U	83
1684072	RCK-TWUM/BL 16+3/5,0PUR-U	83
1684085	RCK-TWUM/BL 16+3/10,0PUR-U	83
1688078	VS-15-ST-DSUB/16-MPT-0,5	93
1688094	VS-15-BU-DSUB/16-MPT-0,5	93
1688379	VS-09-ST-DSUB/10-MPT-0,5	93
1688395	VS-09-BU-DSUB/9-MPT-0,5	93
1689129	VS-15-SET-STD	93
1689132	VS-15-SET-EMV	93
1689145	VS-09-SET-STD	93
1689158	VS-09-SET-EMV	93
1689776	VS-25-BU-DSUB/25-MPT-0,5	93
1689789	VS-25-ST-DSUB/25-MPT-0,5	93
1692404	SACB-4/ 4-L-M23	82
1692417	SACB-4/ 8-L-M23	82
1692420	SACB-6/ 6-L-M23	82
1692433	SACB-6/12-L-M23	82
1692446	SACB-8/ 8-L-M23	82
1692459	SACB-8/16-L-M23	82
1693034	SAC-3P-10,0-PUR/M12FS	79



SİP. NO.	TİP	SAYFA
1693416	SACC-M12MS-5CON-PG 7-SH	78
1693429	SACC-M12MR-5CON-PG 7-SH	78
1693584	SAC-3P-M 8MS/10,0-PUR	79
1693762	SACC-E-M12MS-4CON-PG9/0,5	81
1693788	SACC-E-M12FS-4CON-PG9/0,5	81
1693830	SACC-M12MS-4CON-PG 7-SH	78
1694101	SAC-3P-10,0-PUR/M 8FS	79
1694114	SAC-3P-M 8MR/10,0-PUR	79
1694143	SAC-4P-M 8MS/10,0-PUR	80
1694156	SAC-4P-M 8MR/10,0-PUR	80
1694169	SAC-3P-10,0-PUR/M 8FR	79
1694172	SAC-4P-10,0-PUR/M 8FR	80
1694185	SAC-3P- 1,5-PUR/M12FS-2L	79
1694198	SAC-3P- 3,0-PUR/M12FS-2L	79
1694266	SACC-M12MS-5CON-PG 9-SH	78
1694279	SACC-M12MR-4CON-PG 7-SH	78
1694282	SACC-M12MR-5CON-PG 9-SH	78
1694295	SACC-M12FS-4CON-PG 7-SH	78
1694305	SACC-M12FS-5CON-PG 7-SH	78
1694318	SACC-M12FS-5CON-PG 9-SH	78
1694392	SAC-3P- 1,5-PUR/M12FR-2L	79
1694402	SAC-3P- 3,0-PUR/M12FR-2L	79
1694415	SAC-3P- 5,0-PUR/M12FR-2L	79
1694428	SAC-3P-10,0-PUR/M12FR-2L	79
1694431	SAC-5P-10,0-PUR/M12FR-3L	81
1694444	SAC-3P-M12MR/10,0-PUR	79
1694457	SAC-4P-M12MR/10,0-PUR	80
1694460	SAC-5P-M12MR/10,0-PUR	81
1694486	SAC-3P- 1,5-PUR/M12FS	79
1694499	SAC-3P- 3,0-PUR/M12FS	79
1694509	SAC-3P- 1,5-PUR/M12FR	79
1694512	SAC-3P- 3,0-PUR/M12FR	79
1694525	SAC-3P- 5,0-PUR/M12FR	79
1694538	SAC-3P-10,0-PUR/M12FR	79
1694541	SAC-5P-10,0-PUR/M12FR	81
1694554	SAC-3P-M12MS/ 0,3-PUR/M12FR-2L	79
1694567	SAC-3P-M12MS/ 0,6-PUR/M12FR-2L	79
1694570	SAC-3P-M12MS/ 1,5-PUR/M12FR-2L	79
1694583	SAC-3P-M12MS/ 3,0-PUR/M12FR-2L	79
1694635	SAC-5P-M12MS/0,3-PUR/M12FR-3L	81
1694648	SAC-5P-M12MS/0,6-PUR/M12FR-3L	81
1694651	SAC-5P-M12MS/1,5-PUR/M12FR-3L	81
1694787	SAC-3P- 5,0-PUR/M12FS-2L	79
1694790	SAC-3P-10,0-PUR/M12FS-2L	79
1694800	SAC-4P- 1,5-PUR/M12FS-2L	80
1694813	SAC-4P- 3,0-PUR/M12FS-2L	80
1694826	SAC-4P- 5,0-PUR/M12FS-2L	80
1694839	SAC-4P-10,0-PUR/M12FS-2L	80
1696183	SAC-3P-M 8Y/2XM 8FS	83
1696222	SAC-3P-M 8Y/2XM 8FS VP	83
1702473	PTSM 0,5/ 2-2,5-H SMD R24	61
1702474	PTSM 0,5/ 4-2,5-H SMD R24	61
1704004	KDS 3	69
1704020	KDS10	69
1704165	PT 2,5/ 2-PVH-5,0*	72
1704178	PT 2,5/ 3-PVH-5,0*	72
1704415	ZFK3DS 1,5-5,08	60
1704554	ZFK3DSA 1,5-6,08	60
1704936	MKDS 5/ 3-7,62	70
1711725	MKDS 3/ 2-5,08	60
1711738	MKDS 3/ 3-5,08	60
1714955	MKDS 5/ 2-6,35	70
1714968	MKDS 5/ 3-6,35	70
1714971	MKDS 5/ 2-9,5	70
1714984	MKDS 5/ 3-9,5	70
1715721	MKDS 1,5/ 2-5,08	60
1715734	MKDS 1,5/ 3-5,08	60
1718371	PC 5/ 2-STCL-7,62	71
1718384	PC 5/ 3-STCL-7,62	71
1718397	PC 5/ 4-STCL-7,62	71
1718407	PC 5/ 5-STCL-7,62	71
1718410	PC 5/ 6-STCL-7,62	71
1718423	PC 5/ 7-STCL-7,62	71
1718436	PC 5/ 8-STCL-7,62	71
1718449	PC 5/ 9-STCL-7,62	71
1718452	PC 5/ 10-STCL-7,62	71
1718465	PC 5/ 11-STCL-7,62	71
1718478	PC 5/ 12-STCL-7,62	71
1720466	PC 5/ 2-G-7,62	71
1720479	PC 5/ 3-G-7,62	71

SİP. NO.	TİP	SAYFA
1720482	PC 5/ 4-G-7,62	71
1720495	PC 5/ 5-G-7,62	71
1720505	PC 5/ 6-G-7,62	71
1720518	PC 5/ 7-G-7,62	71
1720521	PC 5/ 8-G-7,62	71
1720534	PC 5/ 9-G-7,62	71
1720547	PC 5/ 10-G-7,62	71
1720550	PC 5/ 11-G-7,62	71
1720563	PC 5/ 12-G-7,62	71
1721728	MKKDS 3/ 2-5,08	60
1721731	MKKDS 3/ 3-5,08	60
1725038	MKKDS 1,5/ 2-5,08	60
1725041	MKKDS 1,5/ 3-5,08	60
1725302	PTDA 2,5/ 2-5,0	72
1725315	PTDA 2,5/ 3-5,0	72
1725328	PTDA 2,5/ 4-5,0	72
1725341	PTDA 2,5/ 5-5,0	72
1725656	MPT 0,5/ 2-2,54	60
1725669	MPT 0,5/ 3-2,54	60
1725672	MPT 0,5/ 4-2,54	60
1726040	MKKDSN 1,5/ 2-5,08	60
1726066	MKKDSN 1,5/ 3-5,08	60
1727010	MKDS 1/ 2-3,81	60
1727023	MKDS 1/ 3-3,81	60
1727036	MKDS 1/ 4-3,81	60
1727049	MKDS 1/ 5-3,81	60
1729128	MKDSN 1,5/ 2-5,08	60
1729131	MKDSN 1,5/ 3-5,08	60
1731721	GMKDS 3/ 2-7,62	60
1731734	GMKDS 3/ 3-7,62	60
1733169	EBP 2- 5	74
1733172	EBP 3- 5	74
1733185	EBP 4- 5	74
1734401	CR-MSTB	74
1734634	CP-MSTB	74
1744442	SPTA 1,5/ 3-5,08	60
1751163	SPTA 1,5/ 2-5,08	60
1751189	SPTA 1,5/ 4-5,08	60
1751192	SPTA 1,5/ 5-5,08	60
1751477	SPTA 1,5/ 2-3,81	60
1751480	SPTA 1,5/ 3-3,81	60
1751493	SPTA 1,5/ 4-3,81	60
1751503	SPTA 1,5/ 5-3,81	60
1757019	MSTB 2,5/ 2-ST-5,08	65
1757022	MSTB 2,5/ 3-ST-5,08	65
1757035	MSTB 2,5/ 4-ST-5,08	65
1757048	MSTB 2,5/ 5-ST-5,08	65
1757051	MSTB 2,5/ 6-ST-5,08	65
1757064	MSTB 2,5/ 7-ST-5,08	65
1757077	MSTB 2,5/ 8-ST-5,08	65
1757080	MSTB 2,5/ 9-ST-5,08	65
1757093	MSTB 2,5/10-ST-5,08	65
1757103	MSTB 2,5/11-ST-5,08	65
1757116	MSTB 2,5/12-ST-5,08	65
1758018	MSTBV 2,5/ 2-G-5,08	65
1758021	MSTBV 2,5/ 3-G-5,08	65
1758034	MSTBV 2,5/ 4-G-5,08	65
1758047	MSTBV 2,5/ 5-G-5,08	65
1758050	MSTBV 2,5/ 6-G-5,08	65
1758063	MSTBV 2,5/ 7-G-5,08	65
1758076	MSTBV 2,5/ 8-G-5,08	65
1758089	MSTBV 2,5/ 9-G-5,08	65
1758092	MSTBV 2,5/10-G-5,08	65
1758102	MSTBV 2,5/11-G-5,08	65
1758115	MSTBV 2,5/12-G-5,08	65
1759017	MKDS 2,5/ 2-G-5,08	65
1759020	MSTB 2,5/ 3-G-5,08	65
1759033	MSTB 2,5/ 4-G-5,08	65
1759046	MSTB 2,5/ 5-G-5,08	65
1759059	MSTB 2,5/ 6-G-5,08	65
1759062	MSTB 2,5/ 7-G-5,08	65
1759075	MSTB 2,5/ 8-G-5,08	65
1759088	MSTB 2,5/ 9-G-5,08	65
1759091	MSTB 2,5/10-G-5,08	65
1759101	MSTB 2,5/11-G-5,08	65
1759114	MSTB 2,5/12-G-5,08	65
1766123	GMSTB 2,5/2-G-7,62	69
1766136	GMSTB 2,5/3-G-7,62	69
1766149	GMSTB 2,5/4-G-7,62	69
1766152	GMSTB 2,5/5-G-7,62	69

SİP. NO.	TİP	SAYFA
1766165	GMSTB 2,5/6-G-7,62	69
1766178	GMSTB 2,5/7-G-7,62	69
1766181	GMSTB 2,5/8-G-7,62	69
1766194	GMSTB 2,5/9-G-7,62	69
1766204	GMSTB 2,5/10-G-7,62	69
1766217	GMSTB 2,5/11-G-7,62	69
1766220	GMSTB 2,5/12-G-7,62	69
1766563	GMSTBV 2,5/2-G-7,62	69
1766576	GMSTBV 2,5/3-G-7,62	69
1766589	GMSTBV 2,5/4-G-7,62	69
1766592	GMSTBV 2,5/5-G-7,62	69
1766602	GMSTBV 2,5/6-G-7,62	69
1766615	GMSTBV 2,5/7-G-7,62	69
1766628	GMSTBV 2,5/8-G-7,62	69
1766631	GMSTBV 2,5/9-G-7,62	69
1766644	GMSTBV 2,5/10-G-7,62	69
1766657	GMSTBV 2,5/11-G-7,62	69
1766990	GMSTB 2,5/ 2-ST-7,62	69
1767012	GMSTB 2,5/ 3-ST-7,62	69
1767025	GMSTB 2,5/ 4-ST-7,62	69
1767038	GMSTB 2,5/ 5-ST-7,62	69
1767041	GMSTB 2,5/ 6-ST-7,62	69
1767054	GMSTB 2,5/ 7-ST-7,62	69
1767067	GMSTB 2,5/ 8-ST-7,62	69
1767070	GMSTB 2,5/ 9-ST-7,62	69
1767083	GMSTB 2,5/ 10-ST-7,62	69
1767096	GMSTB 2,5/ 11-ST-7,62	69
1767106	GMSTB 2,5/ 12-ST-7,62	69
1767119	GMSTBV 2,5/12-G-7,62	69
1770461	PLH 16/ 2-10-ZF	70
1770474	PLH 16/ 3-10-ZF	70
1770487	PLH 16/ 4-10-ZF	70
1770490	PLH 16/ 5-10-ZF	70
1771033	PTSM 0,5/ 3-2,5-H SMD R44	61
1771059	PTSM 0,5/ 5-2,5-H SMD R44	61
1771091	PTSM 0,5/ 2-2,5-V SMD R44	61
1771101	PTSM 0,5/ 3-2,5-V SMD R44	61
1771114	PTSM 0,5/ 4-2,5-V SMD R44	61
1771127	PTSM 0,5/ 5-2,5-V SMD R44	61
1771134	HC-B 6-AML	90
1771325	HC-B 10-AMQ	90
1771587	HC-B 16-AMQ	90
1771587	HC-B 16-AMQ	90
1771587	HC-B 16-AMQ	90
1771927	HC-B 24-AMQ	90
1773022	HC-D 7-AML-26/GW/ALU	90
1773022	HC-D 7-AML-26/GW/ALU	90
1773048	HC-D 7-TFL-48/M1PG11G/ALU	90
1773048	HC-D 7-TFL-48/M1PG11G/ALU	90
1773080	HC-A 3-ESTS	90
1773093	HC-A 3-EBUS	90
1773129	HC-HS 6-ESTS	90
1773132	HC-HS 6-EBUS	90
1773271	HC-D 7-TFL-49/M1PG11S/ALU	90
1773271	HC-D 7-TFL-49/M1PG11S/ALU	90
1773976	MKDSP 10N/ 2-10,16	70
1774137	MKDSP 10N/ 3-10,16	70
1774674	PV-CF-S 2,5-6 (+)	89
1774687	PV-CM-S 2,5-6 (-)	89
1774908	HC-A 4-EBUS	90
1774911	HC-A 4-ESTS	90
1777545	MKDS 5N HV/ 2-ZB-6,35	70
1777558	MKDS 5N HV/ 3-ZB-6,35	70
1777723	PC 5/ 2-ST1-7,62	70
1777736	PC 5/ 3-ST1-7,62	70
1777749	PC 5/ 4-ST1-7,62	70
1777752	PC 5/ 5-ST1-7,62	70
1777765	PC 5/ 6-ST1-7,62	70
1777778	PC 5/ 7-ST1-7,62	70
1777781	PC 5/ 8-ST1-7,62	70
1777794	PC 5/ 9-ST1-7,62	70
1777804	PC 5/10-ST1-7,62	70
1777817	PC 5/11-ST1-7,62	70
1777820	PC 5/12-ST1-7,62	70
1777989	MSTB 2,5/ 2-STF-5,08	68
1777992	MSTB 2,5/ 3-STF-5,08	68
1778001	MSTB 2,5/ 4-STF-5,08	68
1778014	MSTB 2,5/ 5-STF-5,08	68
1778027	MSTB 2,5/ 6-STF-5,08	68
1778030	MSTB 2,5/ 7-STF-5,08	68

SİP. NO. TİP	SAYFA	
1778043	MSTB 2,5/ 8-STF-5,08	68
1778056	MSTB 2,5/ 9-STF-5,08	68
1778065	PC 5/ 2-STCL1-7,62	71
1778069	MSTB 2,5/10-STF-5,08	68
1778072	MSTB 2,5/11-STF-5,08	68
1778078	PC 5/ 3-STCL1-7,62	71
1778081	PC 5/ 4-STCL1-7,62	71
1778085	MSTB 2,5/12-STF-5,08	68
1778094	PC 5/ 5-STCL1-7,62	71
1778104	PC 5/ 6-STCL1-7,62	71
1778117	PC 5/ 7-STCL1-7,62	71
1778120	PC 5/ 8-STCL1-7,62	71
1778133	PC 5/ 9-STCL1-7,62	71
1778146	PC 5/10-STCL1-7,62	71
1778159	PC 5/11-STCL1-7,62	71
1778162	PC 5/12-STCL1-7,62	71
1778764	PTSM 0,5/ 2-HH-2,5-SMD R32	61
1778777	PTSM 0,5/ 3-HH-2,5-SMD R32	61
1778780	PTSM 0,5/ 4-HH-2,5-SMD R32	61
1778793	PTSM 0,5/ 5-HH-2,5-SMD R32	61
1778832	PTSM 0,5/ 2-P-2,5	61
1778845	PTSM 0,5/ 3-P-2,5	61
1778858	PTSM 0,5/ 4-P-2,5	61
1778861	PTSM 0,5/ 5-P-2,5	61
1780015	KDS 3-MT	69
1780028	KDS 3-PMT	69
1780507	KDS 4	69
1783740	KGS-MSTB 2,5/10	67
1783779	KGS-MSTB 2,5/8	67
1783782	KGS-MSTB 2,5/9	67
1783805	KGS-MSTB 2,5/11	67
1783818	KGS-MSTB 2,5/12	67
1784729	IMC 1,5/ 5-ST-3,81 SET IL IFS 2M	125
1786174	IC 2,5/2-ST-5,08	67
1786187	IC 2,5/3-ST-5,08	67
1786190	IC 2,5/4-ST-5,08	67
1786200	IC 2,5/5-ST-5,08	67
1786213	IC 2,5/6-ST-5,08	67
1786226	IC 2,5/7-ST-5,08	67
1786239	IC 2,5/8-ST-5,08	67
1786242	IC 2,5/9-ST-5,08	67
1786255	IC 2,5/10-ST-5,08	67
1786268	IC 2,5/11-ST-5,08	67
1786271	IC 2,5/12-ST-5,08	67
1786404	IC 2,5/2-G-5,08	67
1786417	IC 2,5/3-G-5,08	67
1786420	IC 2,5/4-G-5,08	67
1786433	IC 2,5/5-G-5,08	67
1786446	IC 2,5/6-G-5,08	67
1786459	IC 2,5/7-G-5,08	67
1786462	IC 2,5/8-G-5,08	67
1786475	IC 2,5/9-G-5,08	67
1786488	IC 2,5/10-G-5,08	67
1786491	IC 2,5/11-G-5,08	67
1786501	IC 2,5/12-G-5,08	67
1786837	DMC1,5/2-G1-3,5P20THR	64
1786840	DMC1,5/3-G1-3,5P20THR	64
1786853	DMC1,5/4-G1-3,5P20THR	64
1786866	DMC1,5/5-G1-3,5P20THR	64
1787014	DMC 1,5/ 2-G1F-3,5-LR P20THR	64
1787027	DMC 1,5/ 3-G1F-3,5-LR P20THR	64
1787030	DMC 1,5/ 4-G1F-3,5-LR P20THR	64
1787043	DMC 1,5/ 5-G1F-3,5-LR P20THR	64
1787205	DMCV1,5/2-G1-3,5P20THR	64
1787218	DMCV1,5/3-G1-3,5P20THR	64
1787221	DMCV1,5/4-G1-3,5P20THR	64
1787234	DMCV1,5/5-G1-3,5P20THR	64
1787399	DMCV 1,5/ 2-G1F-3,5-LR P20THR	64
1787409	DMCV 1,5/ 3-G1F-3,5-LR P20THR	64
1787412	DMCV 1,5/ 4-G1F-3,5-LR P20THR	64
1787425	DMCV 1,5/ 5-G1F-3,5-LR P20THR	64
1787726	PV-YC 6/ 1-0,12-SO3 (-/++)	89
1787739	PV-YC 6/ 1-0,12-SO3 (+/-)	89
1790108	DFMC 1,5/ 2-ST-3,5	64
1790111	DFMC 1,5/ 3-ST-3,5	64
1790124	DFMC 1,5/ 4-ST-3,5	64
1790137	DFMC 1,5/ 5-ST-3,5	64
1790483	DFMC1,5/2-ST-3,5-LR	64
1790496	DFMC1,5/3-ST-3,5-LR	64
1790506	DFMC1,5/4-ST-3,5-LR	64

SİP. NO. TİP	SAYFA	
1790519	DFMC1,5/5-ST-3,5-LR	64
1792249	MVSTBR 2,5/ 2-ST-5,08	66
1792252	MVSTBR 2,5/ 3-ST-5,08	66
1792265	MVSTBR 2,5/ 4-ST-5,08	66
1792278	MVSTBR 2,5/ 5-ST-5,08	66
1792281	MVSTBR 2,5/ 6-ST-5,08	66
1792294	MVSTBR 2,5/ 7-ST-5,08	66
1792304	MVSTBR 2,5/ 8-ST-5,08	66
1792317	MVSTBR 2,5/ 9-ST-5,08	66
1792320	MVSTBR 2,5/10-ST-5,08	66
1792333	MVSTBR 2,5/11-ST-5,08	66
1792346	MVSTBR 2,5/12-ST-5,08	66
1792757	MVSTBW 2,5/ 2-ST-5,08	66
1792760	MVSTBW 2,5/ 3-ST-5,08	66
1792773	MVSTBW 2,5/ 4-ST-5,08	66
1792786	MVSTBW 2,5/ 5-ST-5,08	66
1792799	MVSTBW 2,5/ 6-ST-5,08	66
1792809	MVSTBW 2,5/ 7-ST-5,08	66
1792812	MVSTBW 2,5/12-ST-5,08	66
1792825	MVSTBW 2,5/ 9-ST-5,08	66
1792838	MVSTBW 2,5/10-ST-5,08	66
1792841	MVSTBW 2,5/11-ST-5,08	66
1792854	MVSTBW 2,5/12-ST-5,08	66
1803277	MC 1,5/ 2-G-3,81	62
1803280	MC 1,5/ 3-G-3,81	62
1803293	MC 1,5/ 4-G-3,81	62
1803303	MC 1,5/ 5-G-3,81	62
1803316	MC 1,5/ 6-G-3,81	62
1803329	MC 1,5/ 7-G-3,81	62
1803332	MC 1,5/ 8-G-3,81	62
1803345	MC 1,5/ 9-G-3,81	62
1803358	MC 1,5/10-G-3,81	62
1803361	MC 1,5/11-G-3,81	62
1803374	MC 1,5/12-G-3,81	62
1803426	MCV 1,5/ 2-G-3,81	62
1803439	MCV 1,5/ 3-G-3,81	62
1803442	MCV 1,5/ 4-G-3,81	62
1803455	MCV 1,5/ 5-G-3,81	62
1803468	MCV 1,5/ 6-G-3,81	62
1803471	MCV 1,5/ 7-G-3,81	62
1803484	MCV 1,5/ 8-G-3,81	62
1803497	MCV 1,5/ 9-G-3,81	62
1803507	MCV 1,5/10-G-3,81	62
1803510	MCV 1,5/11-G-3,81	62
1803523	MCV 1,5/12-G-3,81	62
1803578	MC 1,5/ 2-ST-3,81	62
1803581	MC 1,5/ 3-ST-3,81	62
1803594	MC 1,5/ 4-ST-3,81	62
1803604	MC 1,5/ 5-ST-3,81	62
1803617	MC 1,5/ 6-ST-3,81	62
1803620	MC 1,5/ 7-ST-3,81	62
1803633	MC 1,5/ 8-ST-3,81	62
1803646	MC 1,5/ 9-ST-3,81	62
1803659	MC 1,5/10-ST-3,81	62
1803662	MC 1,5/11-ST-3,81	62
1803675	MC 1,5/12-ST-3,81	62
1803882	KGG-MSTB 2,5/4	67
1803895	KGG-MSTB 2,5/5	67
1803905	KGG-MSTB 2,5/6	67
1803918	KGG-MSTB 2,5/7	67
1803934	KGG-MSTB 2,5/2	67
1803947	KGG-MSTB 2,5/3	67
1804797	PC 4/ 2-G-7,62	70
1804807	PC 4/ 3-G-7,62	70
1804810	PC 4/ 4-G-7,62	70
1804823	PC 4/ 5-G-7,62	70
1804836	PC 4/ 6-G-7,62	70
1804849	PC 4/ 7-G-7,62	70
1804852	PC 4/ 8-G-7,62	70
1804865	PC 4/ 9-G-7,62	70
1804878	PC 4/ 10-G-7,62	70
1804881	PC 4/ 11-G-7,62	70
1804894	PC 4/ 12-G-7,62	70
1804904	PC 4/ 2-ST-7,62	70
1804917	PC 4/ 3-ST-7,62	70
1804920	PC 4/ 4-ST-7,62	70
1804933	PC 4/ 5-ST-7,62	70
1804946	PC 4/ 6-ST-7,62	70
1804959	PC 4/ 7-ST-7,62	70
1804962	PC 4/ 8-ST-7,62	70

SİP. NO. TİP	SAYFA	
1804975	PC 4/ 9-ST-7,62	70
1804988	PC 4/ 10-ST-7,62	70
1804991	PC 4/ 11-ST-7,62	70
1805000	PC 4/ 12-ST-7,62	70
1805135	PV-FT-CF-C-2,5-130-BU	89
1805148	PV-FT-CM-C-2,5-130-RD	89
1805151	PV-FT-CF-C-4-130-BU	89
1805164	PV-FT-CM-C-4-130-RD	89
1805177	PV-FT-CF-C-6-130-BU	89
1805180	PV-FT-CM-C-6-130-RD	89
1825501	IC 2,5/ 2-STGF-5,08	68
1825514	IC 2,5/ 3-STGF-5,08	68
1825527	IC 2,5/ 4-STGF-5,08	68
1825530	IC 2,5/ 5-STGF-5,08	68
1825543	IC 2,5/ 6-STGF-5,08	68
1825556	IC 2,5/ 7-STGF-5,08	68
1825569	IC 2,5/ 8-STGF-5,08	68
1825572	IC 2,5/ 9-STGF-5,08	68
1825585	IC 2,5/10-STGF-5,08	68
1825598	IC 2,5/11-STGF-5,08	68
1825608	IC 2,5/12-STGF-5,08	68
1827596	DFK-MC 1,5/8-GF-3,81	63
1829345	DFK-MC 1,5/2-GF-3,81	63
1829358	DFK-MC 1,5/3-GF-3,81	63
1829361	DFK-MC 1,5/4-GF-3,81	63
1829374	DFK-MC 1,5/5-GF-3,81	63
1829387	DFK-MC 1,5/6-GF-3,81	63
1829390	DFK-MC 1,5/7-GF-3,81	63
1829400	DFK-MC 1,5/9-GF-3,81	63
1829413	DFK-MC 1,5/10-GF-3,81	63
1829426	DFK-MC 1,5/11-GF-3,81	63
1829439	DFK-MC 1,5/12-GF-3,81	63
1834343	KGG-MC 1,5/2	63
1834356	KGG-MC 1,5/3	63
1834369	KGG-MC 1,5/4	63
1834372	KGG-MC 1,5/5	63
1834385	KGG-MC 1,5/6	63
1834398	KGG-MC 1,5/7	63
1834408	KGG-MC 1,5/8	63
1834411	KGG-MC 1,5/9	63
1834424	KGG-MC 1,5/10	63
1834437	KGG-MC 1,5/11	63
1834440	KGG-MC 1,5/12	63
1851041	FK-MCP 1,5/ 2-ST-3,81	62
1851054	FK-MCP 1,5/ 3-ST-3,81	62
1851067	FK-MCP 1,5/ 4-ST-3,81	62
1851070	FK-MCP 1,5/ 5-ST-3,81	62
1851083	FK-MCP 1,5/ 6-ST-3,81	62
1851096	FK-MCP 1,5/ 7-ST-3,81	62
1851106	FK-MCP 1,5/ 8-ST-3,81	62
1851119	FK-MCP 1,5/ 9-ST-3,81	62
1851122	FK-MCP 1,5/ 10-ST-3,81	62
1851135	FK-MCP 1,5/ 11-ST-3,81	62
1851148	FK-MCP 1,5/ 12-ST-3,81	62
1852024	IC-DFR 2	68
1852037	IC-DFR 3	68
1852040	IC-DFR 4	68
1852053	IC-DFR 5	68
1852066	IC-DFR 6	68
1852079	IC-DFR 7	68
1852082	IC-DFR 8	68
1852095	IC-DFR 9	68
1852105	IC-DFR 10	68
1852118	IC-DFR 11	68
1852121	IC-DFR 12	68
1857883	IMC 1,5/2-ST-3,81	63
1857896	IMC 1,5/3-ST-3,81	63
1857906	IMC 1,5/4-ST-3,81	63
1857919	IMC 1,5/5-ST-3,81	63
1857922	IMC 1,5/6-ST-3,81	63
1857935	IMC 1,5/7-ST-3,81	63
1857948	IMC 1,5/8-ST-3,81	63
1857951	IMC 1,5/9-ST-3,81	63
1857964	IMC 1,5/10-ST-3,81	63
1857977	IMC 1,5/11-ST-3,81	63
1857980	IMC 1,5/12-ST-3,81	63
1862577	IMC 1,5/2-G-3,81	63
1862580	IMC 1,5/3-G-3,81	63
1862593	IMC 1,5/4-G-3,81	63
1862603	IMC 1,5/5-G-3,81	63

SİP. NO.	TİP	SAYFA
1862616	IMC 1,5/ 6-G-3,81	63
1862629	IMC 1,5/ 7-G-3,81	63
1862632	IMC 1,5/ 8-G-3,81	63
1862645	IMC 1,5/ 9-G-3,81	63
1862658	IMC 1,5/10-G-3,81	63
1862661	IMC 1,5/11-G-3,81	63
1862674	IMC 1,5/12-G-3,81	63
1868076	MKDS 5/ 2-7,62	70
1869910	ZFK4DS 1,5-5,08	60
1869923	ZFK4DS 1,5-6,08	60
1873058	FKC 2,5/2-ST-5,08	66
1873061	FKC 2,5/3-ST-5,08	66
1873074	FKC 2,5/4-ST-5,08	66
1873087	FKC 2,5/5-ST-5,08	66
1873090	FKC 2,5/6-ST-5,08	66
1873100	FKC 2,5/7-ST-5,08	66
1873113	FKC 2,5/8-ST-5,08	66
1873126	FKC 2,5/9-ST-5,08	66
1873139	FKC 2,5/10-ST-5,08	66
1873142	FKC 2,5/11-ST-5,08	66
1873155	FKC 2,5/12-ST-5,08	66
1876521	PTS-5,08	69
1889275	ZFKKDSA 1,5C-5,0 L	60
1889288	ZFKKDSA 1,5C-6,0 R	60
1889301	ZFKKDS 1,5C-5,0	60
1898839	DFK-MSTBA 2,5/ 2-G-5,08	68
1898842	DFK-MSTBA 2,5/ 3-G-5,08	68
1898855	DFK-MSTBA 2,5/ 4-G-5,08	68
1898868	DFK-MSTBA 2,5/ 5-G-5,08	68
1898871	DFK-MSTBA 2,5/ 6-G-5,08	68
1898884	DFK-MSTBA 2,5/ 7-G-5,08	68
1898897	DFK-MSTBA 2,5/ 8-G-5,08	68
1898907	DFK-MSTBA 2,5/ 9-G-5,08	68
1898910	DFK-MSTBA 2,5/ 10-G-5,08	68
1898923	DFK-MSTBA 2,5/ 11-G-5,08	68
1898936	DFK-MSTBA 2,5/ 12-G-5,08	68
1904969	ZFKDS 2,5-5,08	60
1905010	ZFKDSA 2,5-6,08-R	60
1905023	ZFKKDS 2,5-5,08	60
1905036	ZFKKDSA 2,5-6,08 R	60
1905214	ZFKDS 2,5-5,08-L	60
1905227	ZFKKDSA 2,5-5,08 L	60
1923021	UK 5-TWIN	14
1923034	D-UK 5-TWIN	29
1923076	UK 5-TWIN-PE	14
1923128	UK 3-TWIN-PE	14
1925692	FKC 2,5/ 2-ST-5,08-RF	66
1925702	FKC 2,5/ 3-ST-5,08-RF	66
1925715	FKC 2,5/ 4-ST-5,08-RF	66
1925728	FKC 2,5/ 5-ST-5,08-RF	66
1925731	FKC 2,5/ 6-ST-5,08-RF	66
1925744	FKC 2,5/ 7-ST-5,08-RF	66
1925757	FKC 2,5/ 8-ST-5,08-RF	66
1925760	FKC 2,5/ 9-ST-5,08-RF	66
1925773	FKC 2,5/ 10-ST-5,08-RF	66
1925786	FKC 2,5/ 11-ST-5,08-RF	66
1925799	FKC 2,5/ 12-ST-5,08-RF	66
1932494	MKDSP 25/ 2-15,00-F	70
1932504	MKDSP 25/ 3-15,00-F	70
1933189	PST 1,3/ 2-5,0	72
1933192	PST 1,3/ 3-5,0	72
1934861	PT 1,5/ 2-PVH-5,0*	72
1934874	PT 1,5/ 3-PVH-5,0*	72
1935161	PT 1,5/ 2-5,0-H	72
1935174	PT 1,5/ 3-5,0-H	72
1936018	MSTBVA 2,5/ 2-G-5,08-RN	65
1936021	MSTBVA 2,5/ 3-G-5,08-RN	65
1936034	MSTBVA 2,5/ 4-G-5,08-RN	65
1936047	MSTBVA 2,5/ 5-G-5,08-RN	65
1936050	MSTBVA 2,5/ 6-G-5,08-RN	65
1936063	MSTBVA 2,5/ 7-G-5,08-RN	65
1936076	MSTBVA 2,5/ 8-G-5,08-RN	65
1936089	MSTBVA 2,5/ 9-G-5,08-RN	65
1936092	MSTBVA 2,5/ 10-G-5,08-RN	65
1936102	MSTBVA 2,5/ 11-G-5,08-RN	65
1936115	MSTBVA 2,5/ 12-G-5,08-RN	65
1945096	PST 1,0/ 2-3,5	72
1945106	PST 1,0/ 3-3,5	72
1967375	PC 16/ 2-ST-10,16	71
1967388	PC 16/ 3-ST-10,16	71

SİP. NO.	TİP	SAYFA
1967391	PC 16/ 4-ST-10,16	71
1967401	PC 16/ 5-ST-10,16	71
1967414	PC 16/ 6-ST-10,16	71
1967427	PC 16/ 7-ST-10,16	71
1967430	PC 16/ 8-ST-10,16	71
1967443	PC 16/ 9-ST-10,16	71
1984015	PT 1,5/ 2-PVH-3,5*	72
1984028	PT 1,5/ 3-PVH-3,5*	72
1984617	PT 1,5/ 2-3,5-H	72
1984620	PT 1,5/ 3-3,5-H	72
1985195	PTSA 1,5/ 2-3,5-Z	72
1985205	PTSA 1,5/ 3-3,5-Z	72
1985218	PTSA 1,5/ 4-3,5-Z	72
1990009	PTSA 0,5/ 2-2,5-Z	72
1990012	PTSA 0,5/ 3-2,5-Z	72
1990025	PTSA 0,5/ 4-2,5-Z	72
1990737	SPT 1,5/ 2-H-3,5	61
1990740	SPT 1,5/ 3-H-3,5	61
1990753	SPT 1,5/ 4-H-3,5	61
1990766	SPT 1,5/ 5-H-3,5	61
1990850	SPT 1,5/ 2-V-3,5	61
1990863	SPT 1,5/ 3-V-3,5	61
1990876	SPT 1,5/ 4-V-3,5	61
1990889	SPT 1,5/ 5-V-3,5	61
1990973	SPT 2,5/ 2-H-5,0	61
1990986	SPT 2,5/ 3-H-5,0	61
1990999	SPT 2,5/ 4-H-5,0	61
1991008	SPT 2,5/ 5-H-5,0	61
1991095	SPT 2,5/ 2-V-5,0	61
1991105	SPT 2,5/ 3-V-5,0	61
1991118	SPT 2,5/ 4-V-5,0	61
1991121	SPT 2,5/ 5-V-5,0	61
1996391	PC 6-16/ 9-G1-10,16	71
1998933	PC 6-16/ 2-G1-10,16	71
1998946	PC 6-16/ 3-G1-10,16	71
1998959	PC 6-16/ 4-G1-10,16	71
1998962	PC 6-16/ 5-G1-10,16	71
1998975	PC 6-16/ 6-G1-10,16	71
1998988	PC 6-16/ 7-G1-10,16	71
1998991	PC 6-16/ 8-G1-10,16	71
2130004	UHV 25-AS/AS	28
2130017	UHV 50-AS/AS	28
2130020	UHV 95-AS/AS	28
2130033	UHV 150-AS/AS	28
2130046	UHV 240-AS/AS	28
2130156	UHV 25-KH/KH	12
2130169	UHV 50-KH/KH	12
2130172	UHV 95-KH/KH	12
2130185	UHV 150-KH/KH	12
2130198	UHV 240-KH/KH	12
2130402	UHV -TP1	28
2130415	UHV -TP2	28
2130431	UHV 25-AH	28
2130444	UHV 50-AH	28
2130457	UHV 95-AH	28
2130460	UHV 150-AH	28
2130473	UHV 240-AH	28
2200515	FL M GUARD RS4000 TX/TX VPN	159
2288901	FLK 14/EZ-DR/ 50/KONFEK	131
2288914	FLK 14/EZ-DR/ 100/KONFEK	131
2288927	FLK 14/EZ-DR/ 150/KONFEK	131
2288930	FLK 14/EZ-DR/ 200/KONFEK	131
2288956	FLK 14/EZ-DR/ 300/KONFEK	131
2288972	FLK 14/EZ-DR/ 400/KONFEK	131
2289065	FLK 50/EZ-DR/ 50/KONFEK	131
2289078	FLK 50/EZ-DR/ 100/KONFEK	131
2289081	FLK 50/EZ-DR/ 150/KONFEK	131
2289094	FLK 50/EZ-DR/ 200/KONFEK	131
2289117	FLK 50/EZ-DR/ 300/KONFEK	131
2289133	FLK 50/EZ-DR/ 400/KONFEK	131
2289609	FLK 50/EZ-DR/ 600/KONFEK	131
2289683	FLK 50/EZ-DR/ 1000/KONFEK	131
2290863	FLK 14/EZ-DR/ 600/KONFEK	131
2293585	UM 45-FLK50/ZFKDS	130
2294429	FLKM 50/ 4-FLK14/PA-S400	130
2294445	FLKM 50-PA-S300	130
2294500	FLKM 50-PA-S400	130
2294908	FLKM 50-PA-S400(3-48)	130
2295554	PLC-V8/FLK14/OUT	130
2296281	FLKM 50/4-FLK14/PA-S300	130

SİP. NO.	TİP	SAYFA
2296553	PLC-V8/FLK14/IN	130
2296689	FLK 50/4X14/EZ/DR/50/KONFEK	131
2296692	FLK 50/4X14/EZ/DR/100/KONFEK	131
2296702	FLK 50/4X14/EZ/DR/150/KONFEK	131
2296715	FLK 50/4X14/EZ/DR/200/KONFEK	131
2296728	FLK 50/4X14/EZ/DR/300/KONFEK	131
2296731	FLK 50/4X14/EZ/DR/400/KONFEK	131
2296744	FLK 50/4X14/EZ/DR/600/KONFEK	131
2296773	FLK 50/4X14/EZ/DR/1000/KONFEK	131
2297031	ELR W3-24DC/500AC-2I	122
2297044	ELR W3-230AC/500AC-2I	122
2297057	ELR W3-24DC/500AC-9I	122
2297060	ELR W3-230AC/500AC-9I	122
2297138	ELR 1-24DC/600AC-20	125
2297141	ELR 1-230AC/600AC-20	125
2297154	ELR 1-24DC/600AC-30	125
2297167	ELR 1-230AC/600AC-30	125
2297170	ELR 1-24DC/600AC-50	125
2297183	ELR 1-230AC/600AC-50	125
2297235	ELR 3- 24DC/500AC-16	125
2297248	ELR 3-230AC/500AC-16	125
2297277	ELR 2+1- 24DC/500AC-37	125
2297280	ELR 2+1-230AC/500AC-37	125
2297332	ELR W3- 24DC/500AC-16	125
2297345	ELR W3-230AC/500AC-16	125
2297374	ELR W2+1- 24DC/500AC-37	125
2297387	ELR W2+1-230AC/500AC-37	125
2297497	EMM 3-24DC/500AC-IFS*	125
2297507	EMM 3-230AC/500AC-IFS*	125
2297523	EMM 3-24DC/500AC-16*	125
2297536	EMM 3-230AC/500AC-16*	125
2297620	EM-PB-GATEWAY-IFS	125
2299576	FLK 14/EZ-DR/ 1000/KONFEK	131
2299660	PLC-V8L/FLK14/OUT	130
2299770	FLKM 14 - PA-S300	130
2302751	FLKM 14-PA-INLINE/IN16	177
2302764	FLKM 14-PA-INLINE/OUT16	177
2302777	FLKM 14-PA-INLINE/32	177
2303132	EBL 10- 5	31
2304128	FLKM 14-PA-INLINE/IN8	177
2304131	FLKM 14-PA-INLINE/OUT8	177
2304610	UM 45-FLK50/S7-300	130
2305952	FLK 14/EZ-DR/HF/ 50/KONFEK	130
2308027	MCR-SL-CUC-100-I	144
2308030	MCR-SL-CUC-200-I	144
2308043	MCR-SL-CUC-300-I	144
2308072	MCR-SL-CUC-400-I	144
2308085	MCR-SL-CUC-500-I	144
2308098	MCR-SL-CUC-600-I	144
2308108	MCR-SL-CUC-100-U	144
2308205	MCR-SL-CUC-200-U	144
2308302	MCR-SL-CUC-300-U	144
2309000	MCR-PAC-T-USB	139
2313067	PSI-DATA/BASIC-MODEM/RS232	155
2313096	PSI-REP-RS485W2	154
2313106	PSI-GPRS/GSM-MODEM/RS232-QB	155
2313148	PSI-MPI/RS232-PC	154
2313300	PSI-MODEM/ETH	155
2313355	PSI-MODEM-GSM/ETH	155
2313371	PSI-GSM/UMTS-QB-ANT	163
2313371	PSI-GSM-QN-ANT	169
2313371	PSI-GSM/UMTS-QB-ANT	173
2313436	PSI-MODEM-BASIC/USB	155
2313452	FL COMSERVER UNI 232/422/485	154
2313478	FL COMSERVER BASIC 232/422/485	154
2313513	PSI-MODEM-SMS-REL/6 DI/4DO/AC	155
2313520	PSI-MODEM-SMS-REL/6ADI/4DO/DC	155
2313559	FL COMSERVER WLAN 232/422/485	161
2313562	PSI-WL-MPI/BT-SET	161
2313588	FL COMSERVER-MPI-SET	154
2313643	PSI-MODEM-SHDLS/ETH	155
2313656	PSI-MODEM-SHDLS/PB	155
2313672	SUBCON-PLUS-PROFIB/90/IDC	155
2313685	SUBCON-PLUS-PROFIB/90/PG/IDC	155
2313698	SUBCON-PLUS-PROFIB/90/SC	155
2313708	SUBCON-PLUS-PROFIB/90/PG/SC	155
2313805	PSI-WL-RS232-RS485/BT/2DO	161
2313876	PSI-WL-PROFIB/BT-SET/2DO	161
2313915	FL ISOLATOR 1000-RJ/RJ	157
2313928	FL ISOLATOR 100-RJ/SC	157



SİP. NO.	TİP	SAYFA
2313931	FL ISOLATOR 100-RJ/RJ	157
2313944	PSI-TERMINATOR-PB	155
2314008	PSI-MODEM-3G/ROUTER	155
2315010	VIP-2/SC/FLK10	130
2315023	VIP-2/SC/FLK14	130
2315049	VIP-2/SC/FLK20	130
2315078	VIP-3/SC/FLK40	130
2315081	VIP-3/SC/FLK50	130
2315214	VIP-2/SC/FLK14/PLC	130
2315227	VIP-2/SC/FLK50/PLC	130
2315230	VIP-2/SC/2FLK14 (1-20) /S7	130
2315243	VIP-2/SC/FLK50 (1-40) /S7	130
2315256	VIP-2/SC/PDM-2/16	153
2315269	VIP-2/SC/PDM-2/24	153
2315272	VIP-2/SC/PDM-2/32	153
2318237	FLKM 16-PA-331-1KF/I/MINI-MCR	130
2318240	FLKM 16-PA-332-5HF/I/MINI-MCR	130
2320018	MINI-PS- 12- 24DC/ 5-15DC/2	149
2320021	MINI-PS- 12- 24DC/48DC/0.7	149
2320034	QUINT-PS/24DC/24DC/ 5	149
2320092	QUINT-PS/24DC/24DC/ 10	149
2320102	QUINT-PS/24DC/24DC/ 20	149
2320115	QUINT-PS/24DC/12DC/ 8	149
2320128	QUINT-PS/24DC/48DC/ 5	149
2320131	QUINT-PS/12DC/24DC/5	149
2320144	QUINT-PS/48DC/24DC/5	149
2320157	QUINT-DIODE/12-24DC/2X20/1X40	150
2320160	QUINT-DIODE/48DC/2X20/1X40	150
2320173	QUINT-ORING/24DC/2X10/1X20	150
2320186	QUINT-ORING/24DC/2X20/1X40	150
2320212	QUINT-UPS/ 24DC/ 24DC/ 5	151
2320225	QUINT-UPS/ 24DC/ 24DC/10	151
2320238	QUINT-UPS/ 24DC/ 24DC/20	151
2320241	QUINT-UPS/ 24DC/ 24DC/40	151
2320254	QUINT-UPS/ 24DC/ 24DC/ 5/1.3AH	151
2320267	QUINT-UPS/ 24DC/ 24DC/10/3.4AH	151
2320270	QUINT-UPS/1AC/1AC/500VA	151
2320296	UPS-BAT/VRLA/ 24DC/ 1.3AH	151
2320296	UPS-BAT/VRLA/ 24DC/ 1.3AH	152
2320306	UPS-BAT/VRLA/ 24DC/ 3.4AH	151
2320306	UPS-BAT/VRLA/ 24DC/ 3.4AH	152
2320319	UPS-BAT/VRLA/ 24DC/ 7.2AH	151
2320319	UPS-BAT/VRLA/ 24DC/ 7.2AH	152
2320322	UPS-BAT/VRLA/ 24DC/12AH	151
2320322	UPS-BAT/VRLA/ 24DC/12AH	152
2320335	UPS-BAT/VRLA/ 24DC/38AH	151
2320351	UPS-BAT/LI-ION/ 24DC/60WH	151
2320377	UPS-CAP/24DC/10A/10KJ	151
2320380	UPS-CAP/24DC/20A/20KJ	151
2320393	QUINT-BUFFER/ 24DC/ 24DC/40	151
2320490	IFS-RS232-DATACABLE	151
2320500	IFS-USB-DATACABLE	151
2320908	QUINT-PS/ 1AC/24DC/ 5/CO	147
2320911	QUINT-PS/ 1AC/24DC/10/CO	147
2321017	CABLE-FCN40/1X50/ 0,5M/S7-OUT	131
2321020	CABLE-FCN40/1X50/ 1M/S7-OUT	131
2321033	CABLE-FCN40/1X50/ 2M/S7-OUT	131
2321059	CABLE-FCN40/1X50/ 4M/S7-OUT	131
2321091	CABLE-FCN40/1X50/ 0,5M/S7-IN	131
2321101	CABLE-FCN40/1X50/ 1M/S7-IN	131
2321114	CABLE-FCN40/1X50/ 2M/S7-IN	131
2321130	CABLE-FCN40/1X50/ 4M/S7-IN	131
2321790	VIP-PA-FLK14/2,0M/S7	131
2321800	VIP-PA-FLK50/2,0M/S7	131
2321910	VIP-PA-FLK50/4X14/ 2,0M/S7	131
2322249	VIP-2/SC/FLK14/LED/PLC	130
2322252	VIP-2/SC/FLK50/LED/PLC	130
2322443	VIP-PA-FLK50/0,5M/S7	131
2322456	VIP-PA-FLK50/1,0M/S7	131
2322469	VIP-PA-FLK50/1,5M/S7	131
2322485	VIP-PA-FLK50/3,0M/S7	131
2322498	VIP-PA-FLK50/4,0M/S7	131
2322511	VIP-PA-FLK50/6,0M/S7	131
2322540	VIP-PA-FLK50/10,0M/S7	131
2322553	VIP-PA-FLK50/4X14/ 0,5M/S7	131
2322566	VIP-PA-FLK50/4X14/ 1,0M/S7	131
2322579	VIP-PA-FLK50/4X14/ 1,5M/S7	131
2322595	VIP-PA-FLK50/4X14/ 3,0M/S7	131
2322605	VIP-PA-FLK50/4X14/ 4,0M/S7	131
2322621	VIP-PA-FLK50/4X14/ 6,0M/S7	131

SİP. NO.	TİP	SAYFA
2322650	VIP-PA-FLK50/4X14/ 10,0M/S7	131
2322663	VIP-PA-FLK14/0,5M/S7	131
2322676	VIP-PA-FLK14/1,0M/S7	131
2322689	VIP-PA-FLK14/1,5M/S7	131
2322702	VIP-PA-FLK14/3,0M/S7	131
2322715	VIP-PA-FLK14/4,0M/S7	131
2322731	VIP-PA-FLK14/6,0M/S7	131
2322760	VIP-PA-FLK14/10,0M/S7	131
2688019	AXL BK PN	178
2688019	AXL BK PN	178
2688022	AXL DI 16/4	178
2688035	AXL DI 32/1	178
2688048	AXL DO 16/3	178
2688051	AXL DO 32/1	178
2688064	AXL AI 8	178
2688077	AXL RTD 8	178
2688080	AXL AO 8	178
2688093	AXL CNT 2/INC 2	178
2688129	AXL BS	178
2688310	AXL DI 16/1	178
2688349	AXL DO 16/1	178
2688381	AXL DO 8/2-2A	178
2688417	AXL UTH 8	178
2688433	AXL SSI 1/AO 1	178
2688530	AXL BK PB	178
2692254	FL WST BASIC	163
2692322	IL PB BK DI8 DO4/EF-PAC	174
2692377	FL WST BASIC DEMO CD	163
2692717	IB IL 24 IOL 4 DI 12-PAC	176
2692720	IB IL IFS-MA-PAC	125
2692720	IB IL IFS-MA-PAC	176
2692791	FL WLAN EPA	162
2693020	IB IL 24 PWR IN/R/L-0.8A-PAC	176
2693091	FL BT EPA AIR SET	162
2693185	ILB BT ADIO MUX-OMNI 8/M	161
2700172	IB IL 24 DO 8/HD-PAC	175
2700173	IB IL 24 DI 8/HD-PAC	175
2700196	IB IL CAN-MA-PAC	176
2700291	PC WORX RT BASIC	173
2700391	00 AX ODP SERVER 5FU	182
2700392	00 AX ODP SERVER 8FU	182
2700393	00 AX ODP SERVER 10FU	182
2700394	00 AX ODP SERVER 15FU	182
2700396	00 AX ODP SERVER 20FU	182
2700397	00 AX ODP SERVER 25FU	182
2700399	00 AX ODP SERVER 30FU	182
2700400	00 AX ODP SERVER 50FU	182
2700401	00 AX ODP SERVER 75FU	182
2700402	00 AX ODP SERVER 100FU	182
2700403	00 AX ODP SERVER 150FU	182
2700404	00 AX ODP SERVER 200FU	182
2700406	00 AX ODP SERVER 250FU	182
2700409	00 AX ODP SERVER 5-8UPG	182
2700410	00 AX ODP SERVER 8-10UPG	182
2700411	00 AX ODP SERVER 10-15UPG	182
2700412	00 AX ODP SERVER 15-20UPG	182
2700413	00 AX ODP SERVER 20-25UPG	182
2700414	00 AX ODP SERVER 25-30UPG	182
2700415	00 AX ODP SERVER 30-50UPG	182
2700416	00 AX ODP SERVER 50-75UPG	182
2700417	00 AX ODP SERVER 75-100UPG	182
2700419	00 AX ODP SERVER 100-150UPG	182
2700420	00 AX ODP SERVER 150-200UPG	182
2700422	00 AX ODP SERVER 200-250UPG	182
2700453	NLC-055-024D-081-04QTD-00A	169
2700458	IB IL AI 4/I-PAC	175
2700459	IB IL AI 4/U-PAC	175
2700464	NLC-055-024D-081-04QRD-05A	169
2700486	NLC-055-012D-081-04QRD-05A	169
2700487	NLC-055-100A-081-04QRA-05A	169
2700488	FL WLAN EPA 5N	162
2700518	AXL SHIELD SET	178
2700527	ILC 190 ETH 2TX**	171
2700549	CF FLASH 256MB PDPI BASIC	173
2700550	CF FLASH 256MB PDPI PRO	173
2700551	SD FLASH 256MB PDPI BASIC	173
2700552	SD FLASH 256MB PDPI PRO	173
2700606	IB IL 24 LPSDO 8 V2-PAC	113
2700621	TP 5120T	185
2700622	TP 5150T	185

SİP. NO.	TİP	SAYFA
2700623	TP 5170T	185
2700630	IB IL PB MA-PAC	176
2700634	FL MGUARD RS4000 TX/TX	159
2700642	FL MGUARD RS2000 TX/TX VPN	159
2700718	FL WLAN 5100	162
2700775	IB IL AO 2/UI-PAC	176
2700784	RFC 460R PN 3TX	173
2700893	IB IL RS UNI-PAC	176
2700901	TP 3057M	185
2700902	TP 3057M PB	185
2700903	TP 3057M MPI	185
2700904	TP 3057M CO	185
2700905	TP 3057M SER	185
2700906	TP 3057T	185
2700907	TP 3057T PB	185
2700908	TP 3057T MPI	185
2700909	TP 3057T CO	185
2700910	TP 3057T SER	185
2700911	TP 3070T	185
2700912	TP 3070T PB	185
2700913	TP 3070T MPI	185
2700914	TP 3070T CO	185
2700915	TP 3070T SER	185
2700916	TP 3105T	185
2700916	TP 3105T	185
2700917	TP 3105T PB	185
2700918	TP 3105T MPI	185
2700919	TP 3105T CO	185
2700920	TP 3105T SER	185
2700921	TP 3121T	185
2700922	TP 3121T PB	185
2700923	TP 3121T MPI	185
2700924	TP 3121T CO	185
2700925	TP 3121T SER	185
2700948	WEBVISIT 6 BASIC	183
2700949	WEBVISIT 6 PRO	183
2700965	IB IL PM 3P/N/EF-PAC	176
2700973	ILC 131 ETH***	171
2700974	ILC 151 ETH***	171
2700975	ILC 171 ETH***	171
2700976	ILC 191 ETH***	171
2701040	NLC-IO-2AI-2AO-01	169
2701072	NLC-IO-06I-04QTP-01A	169
2701073	NLC-RS485-CBL 5M	169
2701085	NLC-IO-06I-04QTN-01A	169
2701098	NLC-IO-4AI	169
2701124	NLC-COM-ENET-MB1	169
2701127	VL IPC P7000	188
2701133	FL EPA RMS	162
2701134	FL EPA WMS	162
2701137	NLC-OP1-LCD-032-4X20	169
2701140	NLC-OP1-MKT	169
2701153	NLC-MOD-RTC	169
2701166	NLC-MOD-MEM 032K	169
2701179	NLC-MOD-RS232	169
2701182	NLC-MOD-RS485	169
2701185	CF FLASH 2 GB	173
2701186	ANT-DIR-2459-01	163
2701189	SD FLASH 2GB APPLIC A	173
2701195	NLC-MOD-USB	169
2701204	FL RUGGED BOX	162
2701234	NLC-PC/SERIAL-CBL 1M	169
2701247	NLC-PC/USB-CBL 2M	169
2701328	NLC-IO-03I-04QRD-5A	169
2701344	nLC-COM-GSM	169
2701347	ANT-OMNI-5900-01	163
2701348	ANT-DIR-5900-01	163
2701358	RAD-ISM-2400-ANT-VAN-3-0-RSMA	163
2701362	RAD-ISM-2400-ANT-OMNI-2-1-RSMA	163
2701402	RAD-PIG-EF316-N-RSMA	163
2701408	ANT-OMNI-2459-02	162
2701430	FL RUGGED BOX OMNI-1	162
2701439	FL RUGGED BOX OMNI-2	162
2703981	IL ETH BK DI8 DO4 2TX-PAC	174
2703994	IL PN BK DI8 DO4 2TX-PAC	174
2703994	IL PN BK DI8 DO4 2TX-PAC	174
2707437	ME 22,5 TBUS 1,5/ 5-ST-3,81 GN	125
2707741	ME 22,5 OT-1MSTBO SET	73
2707767	ME 22,5 OT-3MSTBO SET	73
2708203	PSI-DATA/FAX-MODEM/RS232	155

SİP. NO.	TİP	SAYFA
2708232	SUBCON-PLUS-PROFIB/SC2	155
2708245	SUBCON-PLUS-PROFIB/PG/SC2	155
2708261	PSI-MOS PROFIB/FO 850 T	156
2708274	PSI-MOS PROFIB/FO 850 E	156
2708287	PSI-MOS PROFIB/FO 660 T	156
2708290	PSI-MOS PROFIB/FO 660 E	156
2708300	PSI-MOS-RS485W2/FO 660 T	156
2708313	PSI-MOS-RS485W2/FO 660 E	156
2708326	PSI-MOS-RS485W2/FO 850 T	156
2708339	PSI-MOS-RS485W2/FO 850 E	156
2708368	PSI-MOS-RS232/FO 660 E	156
2708371	PSI-MOS-RS232/FO 850 E	156
2708410	PSI-MOS-RS232/FO 660 T	156
2708423	PSI-MOS-RS232/FO 850 T	156
2708559	PSI-MOS-PROFIB/FO1300 E	159
2708562	PSI-MOS-RS485W2/FO1300 E	156
2708588	PSI-MOS-RS232/FO1300 E	156
2708863	PSI-REP-PROFIBUS/12MB	154
2708892	PSI-MOS-PROFIB/FO1300 T	156
2709561	ME-17,5 TBUS 1,5/5-ST-3,81 GN	135
2709561	ME 17,5 TBUS 1,5/5-ST-3,81 GN	156
2710314	MCR-SL-D-SPA-UI	139
2713094	ME MAX 6,2 SC 4-4 KMGY	73
2713104	ME MAX 6,2 SP 4-4 KMGY	73
2713476	ME MAX 22,5 U-U1 KMGY	73
2713625	ME MAX 22,5 2-2 KMGY	73
2713722	ME 22,5 TBUS 1,5/ 5-ST-3,81 KMGY	73
2713751	MKDSO 2,5/4-6 SET KMGY	73
2713764	MSTBO 2,5/4-6 ST SET KMGY	73
2713939	ME MAX 22,5 3-3 KMGY	73
2715940	EB 80- DIK BU	31
2715953	EB 80-DIK RD	31
2715966	DIK 1,5	14
2715979	DIKD 1,5	14
2717139	DOK 1,5-2D	14
2718701	IL CAN BK-TC-PAC	175
2723123	IBS RBC METER/F-T	179
2730611	PRG CAB MINI DIN	173
2736042	FLS DN M12 DIO 4/4 M12-2A	179
2736055	FLS DN M12 DO 8 M12-2A	179
2736068	FLS DN M12 DI 8 M12	179
2736107	FLS PB M12 DIO 4/4 M12-2A	179
2736110	FLS PB M12 DO 8 M12-2A	179
2736123	FLS PB M12 DI 8 M12	179
2736220	FLS PB M12 DI 16 M12	179
2736301	FLM BK IB M12 DI8 M12	179
2736327	FLS DN M12 DI 16 M12	179
2736330	FLM BK PB M12 DI8 M12	179
2736343	FLM BK DN M12 DI8 M12	179
2736372	FLS PB M12 DIO 8/8 M12	179
2736398	FLS DN M12 DIO 8/8 M12	179
2736628	ASI MA IL UNI	176
2736628	ASI MA IL UNI	180
2736660	FLM MP 5	179
2736673	FLM MP 7	179
2736686	ASI QUINT 100-240/2.4 EFD	180
2736699	AI QUINT 100-240/4.8 EFD	180
2736903	IB IL 24 FLM-PAC	176
2736916	FLM BK ETH M12 DI8 M12-2TX	179
2737009	IB IL 24 FLM MULTI-PAC	176
2741338	ASI CC ADR	180
2741668	ASI IO ME DIO 4/3 AB	180
2741671	ASI IO ME DI 4 AB	180
2744380	SUBCON-PLUS-PROFIB/AX/SC2	155
2744416	PSM-ME-RS232/RS485-P	154
2744429	PSM-ME-RS485/RS485-P	154
2744458	PSM-ME-RS232/TTY-P	154
2744461	PSM-ME-RS232/RS232-P	154
2744610	FL CAT5 TERMINAL BOX	159
2744623	PSM-STRIP-FC/PROFIB	155
2744652	PSM-CABLE-PROFIB/FC	155
2744694	SUBCON-PLUS-CAN	177
2744814	FL CAT5 HEAVY	159
2744830	FL CAT5 FLEX	179
2748564	MPB 18/1- 6	106
2748577	MPB 18/1- 8	106
2761266	PSM-EG-RS232/RS422-P/4K	154
2761295	PSM-CAD-9SUB25-BS	139
2763604	C-UF8 5DC/E 75	102
2765547	CT 1-10-ES	102

SİP. NO.	TİP	SAYFA
2770011	UKK 3	14
2770024	D-UKK 3/5	29
2770095	UKK 3 BU mavi	14
2770215	TS-KK 3	28
2770613	DG-UKK 3-MSTB-5,08	29
2770639	FBRNI 10-5 N	30
2770642	FBRNI 10-5 N	30
2770817	DG-UKK 3/5	28
2770888	UKK 3-MSTB-5,08	17
2770891	D-UKK 3-MSTB-5,08	29
2771023	D-UKKB 3/5	29
2771146	UKKB 5	14
2772077	UKKB 10	14
2772080	FBRNI 10-8 N	30
2773322	FLM BK EIP M12 DI8 M12-2TX	179
2773429	FLX ASI DI 4 M12	180
2773432	FLX ASI DIO 2/2 M12-2A	180
2773445	FLX ASI DIO 4/3 M12-2A	180
2773458	FLX ASI DO 4 M12-2A	180
2773474	FLX ASI 3.0 DIO 4/4 M12-2A	180
2773597	FLX ASI MA PB SF	180
2773607	FLX ASI MA 2 PB EF	180
2774017	UKK 5	14
2774091	UKK 5 BU mavi	14
2774211	UKK 5-PE	14
2774237	DIKD 1,5-TG	16
2775210	UDK 4-MTK-P/P	16
2782300	C-UF8 5DC/E	102
2782313	C-UF8 24DC/E	102
2791016	UKK 5-DIO/O-U	14
2791029	UKK 5-DIO/UL-UR	14
2791032	UKK 5-DIO/U-O	14
2791113	UKK 5-2DIO/O-UL/UR-UL	14
2794482	UKK 5-2DIO/O-UL/O-UR	14
2798844	VAL-MS 230 ST	100
2799322	PSM-LWL-GDM-RUGGED- 50/125	159
2799432	PSM-LWL-GDO- 50/125	159
2800004	UKK 5-MTK-P/P	16
2800106	FLT 25-400	98
2800107	FLT 60-400	98
2800108	FLT 50 N/PE	98
2800110	FLT 35-260	98
2800119	FLT PLUS CTRL-1.5	98
2800121	FLT PLUS CTRL-2.5	98
2800183	VAL-MS-T1/T2 335/12,5/3+1-FM	99
2800184	VAL-MS-T1/T2 335/12,5/3+1	99
2800186	VAL-MS-T1/T2 335/12,5/1+1-FM	99
2800187	VAL-MS-T1/T2 335/12,5/1+1	99
2800188	VAL-MS-T1/T2 335/12,5/3+0-FM	99
2800189	VAL-MS-T1/T2 335/12,5/3+0	99
2800190	VAL-MS-T1/T2 335/12,5 ST	99
2800191	F-MS-T1/T2 50 ST	99
2800195	VAL-MS 600DC/2-V-FM	106
2800804	PT-IQ-2X2-24 DC-P	105
2800980	PT-IQ-2X2-24 DC-UT	105
2802316	ST-BE	16
2802329	ST-1N4007	16
2804429	VAL-MS 230 / 1+1	100
2804432	VAL-MS 230 / 1+1 / FM	100
2804490	VAL-MS 1000DC/1+V-FM	106
2804542	VAL-MS 1000DC/1+V	106
2805091	VAL-MS 1000DC/2+V	106
2805457	VAL-MS 600DC/2+V	106
2806286	IBS RBC METER-T	177
2808190	MCR-DAC 8-U-10-BUS	138
2808226	MCR-DAC 8-I-4-BUS	138
2809128	ZBN 18:UNBEDRUCKT	106
2809209	MPB 18/1- 2	106
2809212	MPB 18/1- 3	106
2809225	MPB 18/1- 4	106
2810081	MCR-SL-D-RA	139
2810308	MINI MCR-SL-PT100-LP-NC	134
2810418	MCR-PT100-U-NC	139
2810421	MCR-PT100-I-NC	139
2810612	MACX MCR-SL-CAC-5-I	145
2810625	MACX MCR-SL-CAC-5-I-UP	145
2810638	MACX MCR-SL-CAC-12-I-UP	145
2810780	MINI MCR-SL-SHUNT-UI	135
2810939	MCR-C-UI-UI-DCI-NC	138
2811103	MCR-VAC-UI-O-DC	145

SİP. NO.	TİP	SAYFA
2811116	MCR-VDC-UI-B-DC	145
2811268	MINI MCR-SL-V8-FLK 16-A	130
2811271	IFS-USB-PROG-ADAPTER	125
2811271	IFS-USB-PROG-ADAPTER	137
2811271	IFS-USB-PROG-ADAPTER	142
2811297	MACX MCR-UI-UI-UP-NC	136
2811378	MACX MCR-T-UIREL-UP	137
2811394	MACX MCR-T-UI-UP	137
2811420	MINI MCR-SL-TB	135
2811446	MACX MCR-UI-UI-NC	136
2811815	MINI MCR-SL-MUX-V8-FLK 16	135
2811886	IFS-OP-CRADLE	137
2811886	IFS-OP-CRADLE	142
2811899	IFS-OP-UNIT	137
2811899	IFS-OP-UNIT	142
2812018	UK 4-TG	16
2813457	MCR-SL-S-100-U	144
2813460	MCR-SL-S-200-U	144
2813473	MCR-SL-S-400-U	144
2813486	MCR-SL-S-100-I-LP	144
2813499	MCR-SL-S-200-I-LP	144
2813509	MCR-SL-S-400-I-LP	144
2813512	MINI-MCR-SL-UI-I-O	132
2813525	MINI-MCR-SL-UI-I-4	132
2813538	MINI-MCR-SL-I-U-4	132
2813541	MINI-MCR-SL-I-U-O	132
2814016	MCR-1CLP-I-I-00	138
2814029	MCR-2CLP-I-I-00	138
2814045	MCR-4CLP-I-I-00	138
2814100	MCR-T-UI-NC	139
2814126	MCR-T-UI-E-NC	139
2814252	MCR-CLP-UI-I-4-NC	138
2814359	MCR-SLP-1-5-UI-O	145
2814388	MCR-TTL-RS232-E	139
2814524	MCR-C-I-I-40-DC	138
2814540	MCR-C-I-I-04-DC	138
2814605	MCR-F-UI-DC	138
2814715	MCR-S-1-5-UI-DCI-NC	145
2814728	MCR-S-10-50-UI-DCI-NC	145
2814731	MCR-S-1-5-UI-SW-DCI-NC	145
2814744	MCR-S10-50-UI-SW-DCI-NC	145
2814867	MCR-FL-C-UI-2UI-DCI-NC	138
2814948	MCR-SL-PT100-SP	139
2816399	VAL-MS 400 ST	100
2816894	FLT 35 CTRL-1.5	98
2817453	FLT 50 N/PE CTRL-1.5	98
2817738	VAL-MS BE/FM	100
2817741	VAL-MS BE	100
2817974	F-MS12/FM	100
2817987	F-MS 12	100
2817990	F-MS 12 ST	100
2818863	CN-LAMBDA/4-2.0-BB	163
2819008	PT PE/S-1X2-24-ST	105
2819574	IB IL SSI-IN-PAC	176
2832124	TT-EX(I)- 24DC	102
2832166	FL SNMP OPC SERVER	159
2832221	FL CAT5 PATCH 1.5	159
2832250	FL CAT5 PATCH 0,3	159
2832263	FL CAT5 PATCH 0,5	159
2832276	FL CAT5 PATCH 1,0	159
2832289	FL CAT5 PATCH 2,0	159
2832292	FL CAT5 PATCH 3,0	159
2832519	FL RA SF8	159
2832577	FL Switch SF 7TX/FX ST	157
2832580	FL CAT5 PATCH 5	159
2832593	FL Switch SF 14TX/2FX	157
2832603	FL Switch SF 4TX/3FX ST	157
2832632	FL SWITCH LM 8TX	158
2832658	FL SWITCH LM 4TX/2FX	158
2832661	FL Switch SF 15TX/FX	157
2832674	FL Switch SF 6TX/2FX ST	157
2832726	FL Switch SF 7TX/FX	157
2832771	FL Switch SF 8TX	157
2832849	FL Switch SF 16TX	157
2832933	FL Switch SF 6TX/2FX	157
2833518	PR1-BSC2/2x21	119
2833521	PR1-BSC3/2x21	119
2833547	EL1-P16	120
2833550	EL1-P25	120
2833563	PR2-BSC2/4X21	121

SİP. NO.	TİP	SAYFA
2833576	PR2-BSC3/4X21	121
2833592	EL2-P35	121
2833602	PR3-BSC1/2X21	121
2833615	PR3-BSC1/3X21	121
2833628	EL3-M52	121
2833631	MP1	120
2833644	MP2	121
2833657	LDP-12-24DC	120
2833657	LDP-12-24DC	121
2833673	LDP-110DC	121
2833712	LV-12-24UC	120
2833738	LV-120-230AC/110DC	120
2833738	LV-120-230AC/110DC	121
2833770	LDP3-12-24DC	121
2833796	LDP3-110DC	121
2833851	LV3-120-230AC/110DC	121
2833880	V-120-230UC	121
2833945	V3-120-230UC	121
2834012	REL-IR/LDP- 12DC/2X21	121
2834025	REL-IR/LDP- 24DC/2X21	121
2834067	REL-IR/L-120AC/2X21	121
2834070	REL-IR/L-230AC/2X21	121
2834083	REL-IR/LDP- 12DC/4X21AU	121
2834096	REL-IR/LDP-24DC/4X21 AU	121
2834119	REL-IR/LDP-110DC/4X21 AU	121
2834135	REL-IR/L-120AC/4X21 AU	121
2834148	REL-IR/L-230AC/4X21 AU	121
2834180	REL-IR/LDM-110DC/2X21	121
2834232	REL-OR- 24DC/2X21	121
2834258	REL-OR-120AC/2X21	121
2834261	REL-OR-230AC/2X21	121
2834274	REL-OR- 24DC/3X21	121
2834290	REL-OR-120AC/3X21	121
2834300	REL-OR-230AC/3X21	121
2834326	PR1-RSC3-LDP-24DC/21	120
2834339	PR1-RSC3-LV-24AC/21	120
2834342	PR1-RSC3-LV-120AC/21	120
2834355	PR1-RSC3-LV-230AC/21	120
2834481	PR1-RSC3-LDP-24DC/2x21	120
2834494	PR1-RSC3-LV-24AC/2x21	120
2834504	PR1-RSC3-LV-120AC/2x21	120
2834517	PR1-RSC3-LV-230AC/2x21	120
2834643	PR2-RSC3-LDP-24DC/2x21	121
2834656	PR2-RSC3-LV-24AC/2x21	121
2834669	PR2-RSC3-LV-120AC/2x21	121
2834672	PR2-RSC3-LV-230AC/2x21	121
2834724	PR2-RSC3-LDP-24DC/4x21AU	121
2834737	PR2-RSC3-LV-24AC/4x21AU	121
2834740	PR2-RSC3-LV-120AC/4x21AU	121
2834753	PR2-RSC3-LV-230AC/4x21AU	121
2834821	REL-MR- 48DC/21HC	119
2834834	REL-MR- 48DC/21-21	119
2838160	FLT 100-260	98
2838173	TT-2/2- 24DC	102
2838186	TT-2-PE- 24DC	102
2838199	VAL-MS 230 / 3+1 / FM	100
2838209	VAL-MS 230 / 3+1	100
2838228	PT 2X2-24 DC-ST	105
2838490	CN-LAMBDA/4-5-9-BB	163
2838539	CTM 1x2-110AC	102
2838610	CTM 10-MAG	102
2838623	CTM 2x1-180DC-GS-P	102
2838636	CTM 2x1-180DC-GS	102
2838775	PT 5-HF-12 DC-ST	106
2838843	VAL-MS 230 ST	100
2839127	VAL-MS 320	100
2839130	VAL-MS 230/FM	100
2839208	PT 2X2-BE	105
2839224	PT 2x2+F-BE	106
2839237	PT 4-12 DC-ST	105
2839282	PT-BE/FM	101
2839318	PT 2-PE/S- 24AC-ST	101
2839347	PT 2-PE/S-230AC-ST	101
2839402	PT 4-BE	105
2856113	PT 1X2-BE	106
2856265	PT PE/S+1X2-BE	105
2856388	FLT 100 N/PE CTRL-1.5	98
2857280	CBT-SCHUKO	101
2858030	PT 3 PB ST	106
2858357	PT 2-PE/S-230AC	101

SİP. NO.	TİP	SAYFA
2858483	TT-2-PE-110AC	102
2859521	VAL-CP-3S-350	100
2859547	VAL-CP-3C-350	100
2859563	VAL-CP-1S-350	100
2859602	VAL-CP-350-ST	99
2859602	VAL-CP-350-ST	100
2859686	FLT-CP-N/PE-350-ST	99
2859699	VAL-CP-N/PE-350-ST	100
2859712	FLT-CP-3S-350	99
2859725	FLT-CP-3C-350	99
2859738	FLT-CP-1S-350	99
2859741	FLT-CP-1C-350	99
2859754	FLT-CP-N/PE-350	99
2861205	IB IL 24 MUX MA-PAC	175
2861221	IB IL 24 DI 2-PAC	175
2861263	IB IL 24 DO 2-2A-PAC	175
2861302	IB IL AI 2/SF-PAC	175
2861315	IB IL AO 1/SF-PAC	176
2861328	IB IL TEMP 2 RTD-PAC	175
2861331	IB IL 24 PWR IN-PAC	176
2861386	IB IL TEMP 2 UTH-PAC	175
2861399	IB IL AO 1/U/SF-PAC	176
2861412	IB IL AI 8/SF-PAC	175
2861438	IB IL 24 PWR IN/F-PAC	176
2861441	IBS IL 24 RB-T-PAC	176
2861467	IB IL AO 2/U/BP-PAC	176
2861580	IBS IL 24 BK-T/U-PAC	174
2861603	IB IL 24 DO 8-2A-PAC	175
2861632	IB IL PWM/2-PAC	176
2861674	IB IL 24 PWR IN/R-PAC	176
2861755	IB IL INC-IN-PAC	176
2861768	IB IL IMPULSE-IN-PAC	176
2861852	IB IL CNT-PAC	176
2861865	IB IL SSI-PAC	176
2861894	IB IL 24 PWR IN/F-D-PAC	176
2862149	IB IL AI 2-HART-PAC	175
2862217	IB IL AI 2/4-20-PAC	175
2862246	IL PB BK DP/V1-PAC	174
2862327	FL IL 24 BK-B-PAC	174
2862398	ILB PB 24 DI32	177
2862408	ILB PB 24 DO32	177
2862411	ILB PB 24 DI16 DO16	177
2862602	ILB DN 24 DI16 DO16	177
2862822	IB IL 24 DO 32/HD-PAC	175
2862835	IB IL 24 DI 32/HD-PAC	175
2863070	IL IB BK-PAC	174
2863083	IB IL AO 2/SF-PAC	176
2863562	ILB PB 24 DI8 DIO8	177
2863627	IB IL RS 485/422-PRO-PAC	176
2863915	IB IL TEMP 4/8 RTD-PAC	175
2863928	IB IL 24 DI 4-ME	175
2863931	IB IL 24 DO 4-ME	175
2863944	IB IL AI 2/SF-ME	175
2863957	IB IL AO 2/U/BP-ME	176
2864011	MCR-SL-D-U-I	139
2864024	MCR-SL-D-fit	139
2864079	MINI MCR-SL-RPSS-I-I	133
2864082	MINI MCR-SL-UI-F	135
2864095	MINI MCR-SL-R-UI	135
2864105	MINI MCR-SL-NAM-2RNO	135
2864134	MINI MCR-SL-PTB	135
2864150	MINI MCR-SL-UI-UI-NC	132
2864176	MINI MCR-SL-UI-2I-NC	133
2864215	MCR-FL-D-UI-2SP-24	139
2864228	MCR-FL-D-UI-2SP-230	139
2864231	MCR-FL-D-T-2SP-24	139
2864244	MCR-FL-D-T-2SP-230	139
2864273	MINI MCR-SL-PT 100-UI-NC	134
2864299	MINI MCR-SL-TC-UI-NC	134
2864370	MINI MCR-SL-PT 100-UI-200-NC	134
2864406	MINI MCR-SL-I-I	132
2864419	MINI MCR-SL-1CP-I-I	133
2864422	MINI MCR-SL-RPS-I-I	133
2864464	MCR-SL-S-16-SP-24	145
2864480	MINI MCR-SL-UI-REL	135
2864516	MCR-SL-HT-PT100-I	139
2864529	MCR-FL-HT-T-I	139
2864558	MCR-SL-PT100-LP-I	139
2864561	MCR-FL-T-LP-I	139
2864655	MINI MCR-SL-2CP-I-I	133

SİP. NO.	TİP	SAYFA
2864684	MINI MCR-SL-U-U	132
2865007	MINI MCR-SL-U-UI-NC	132
2865010	MACX MCR-SL-NAM-2RO	137
2865023	MACX MCR-SL-NAM-2T	137
2865049	MACX MCR-SL-2NAM-RO	137
2865052	MACX MCR-SL-2NAM-R-UP	137
2865078	MACX MCR-SL-RTD-I-NC	137
2865340	MACX MCR-EX-SL-RPSSI-I	140
2865366	MACX MCR-EX-SL-RPSSI-2I	140
2865405	MACX MCR-EX-SL-IDSI-I	140
2865434	MACX MCR-EX-SL-NAM-R	141
2865450	MACX MCR-EX-SL-NAM-2RO	141
2865463	MACX MCR-EX-SL-NAM-2T	141
2865476	MACX MCR-EX-SL-2NAM-RO	141
2865489	MACX MCR-EX-SL-2NAM-T	141
2865492	MACX MCR-EX-SL-SD-21-25-LP	142
2865515	MACX MCR-EX-SL-SD-21-60-LP	142
2865573	MACX MCR-EX-SL-RTD-I-NC	141
2865586	MACX MCR-EX-SL-TC-I-NC	141
2865609	MACX MCR-EX-SL-SD-24-48-LP	142
2865625	MACX MCR-PTB	142
2865654	MACX MCR-EX-T-UI-UP	141
2865751	MACX MCR-EX-T-UIREL-UP	141
2865764	MACX MCR-EX-SL-SD-21-40-LP	142
2865793	MACX MCR-EX-SL-RPSSI-I-UP	140
2865955	MACX MCR-EX-SL-RPSSI-I	137
2865968	MACX MCR-SL-RPSSI-I-UP	137
2865971	MACX MCR-SL-IDSI-I	137
2865984	MACX MCR-EX-SL-2NAM-RO-UP	141
2865997	MACX MCR-SL-NAM-R	137
2866019	EMD-SL-C-OC-10	146
2866022	EMD-FL-C-10	146
2866035	EMD-SL-V-UVV-300	146
2866048	EMD-FL-V-300	146
2866051	EMD-SL-3V-400	146
2866064	EMD-FL-3V-400	146
2866077	EMD-SL-PH-400	146
2866093	EMD-SL-PTC	146
2866103	EMD-SL-PS-24AC	146
2866116	EMD-SL-PS-110AC	146
2866129	EMD-SL-PS-230VAC	146
2866213	QUINT-BUFFER/24DC/20	152
2866226	QUINT-DC-UPS/24DC/10	152
2866239	QUINT-DC-UPS/24DC/20	152
2866242	QUINT-DC-UPS/24DC/40	152
2866255	QUINT-PS-100-240AC/48DC/5	149
2866268	TRIO-PS/1AC/24DC/2.5	148
2866271	MINI-PS- 48- 60DC/24DC/1	149
2866284	MINI-PS-12-24DC/24DC/1	149
2866297	MINI-PS-100-240AC/10-15DC/8	148
2866310	TRIO-PS/1AC/24DC/5	148
2866323	TRIO-PS/1AC/24DC/10	148
2866349	QUINT-BAT/24DC/ 3.4AH	152
2866352	QUINT-BAT/24DC/ 7.2AH	152
2866365	QUINT-BAT/24DC/12AH	152
2866381	TRIO-PS/1AC/24DC/20	148
2866394	TRIO-PS/3AC/24DC/20	148
2866404	TRIO-PS/3AC/24DC/40	148
2866417	MINI-BAT/24DC/1.3AH	152
2866446	MINI-PS-100-240AC/24DC/1,3	148
2866459	TRIO-PS/3AC/24DC/10	148
2866462	TRIO-PS/3AC/24DC/5	148
2866475	TRIO-PS/1AC/12DC/5	148
2866488	TRIO-PS/1AC/12DC/10	148
2866491	TRIO-PS/1AC/48DC/ 5	148
2866501	TRIO-PS/1AC/48DC/10	148
2866514	TRIO-DIODE/12-24DC/2X10/1X20	149
2866527	TRIO-DIODE/48DC/2X10/1X20	149
2866530	TRIO-PS/600DC/24DC/ 20	148
2866569	MINI-BAT/12DC/2.6AH	152
2866598	MINI-DC-UPS/12DC/4	152
2866611	TRIO-UPS/1AC/24DC/ 5	152
2866640	MINI-DC-UPS/24DC/2	152
2866653	MINI-PS-100-240AC/24DC/1.5/EX	148
2866679	QUINT-PS/ 1AC/48DC/ 5	147
2866682	QUINT-PS/ 1AC/48DC/10	147
2866695	QUINT-PS/ 1AC/48DC/20	147
2866705	QUINT-PS/ 3AC/24DC/10	147
2866718	QUINT-PS/ 1AC/12DC/15	147
2866721	QUINT-PS/ 1AC/12DC/20	147



SİP. NO.	TİP	SAYFA
2866734	QUINT-PS/ 3AC/24DC/ 5	147
2866747	QUINT-PS/ 1AC/24DC/ 3.5	147
2866750	QUINT-PS/ 1AC/24DC/ 5	147
2866763	QUINT-PS/ 1AC/24DC/10	147
2866776	QUINT-PS/ 1AC/24DC/20	147
2866789	QUINT-PS/ 1AC/24DC/40	147
2866792	QUINT-PS/ 3AC/24DC/20	147
2866802	QUINT-PS/ 3AC/24DC/40	147
2866983	MINI-SYS-PS 100-240AC/24DC/1,5	135
2866983	MINI-SYS-PS-100-240AC/24DC/1,5	148
2866983	MINI-SYS-PS-100-240AC/24DC/1,5	156
2867461	RAD-ISM-2400-ANT-OMNI-2-1	163
2867610	RAD-ISM-2400-ANT-PAN-8-0	163
2867649	RAD-CAB-EF393-3M	163
2867652	RAD-CAB-EF393-5M	163
2867665	RAD-CAB-EF393-10M	163
2867678	RAD-PIG-EF316-MCX-SMA	163
2867694	RAD-PIG-EF316-N-SMA	163
2867704	RAD-PIG-EF316-N-N	163
2867843	RAD-ADP-N/F-N/F	163
2867885	RAD-ISM-2400-ANT-PAR-19-0	163
2867937	EMD-SL-C-UC-10	146
2868538	STEP-PS/ 1AC/12DC/1	148
2868541	STEP-PS/ 1AC/ 5DC/6,5	148
2868554	STEP-PS/ 1AC/12DC/1.5/FL	148
2868567	STEP-PS/ 1AC/12DC/1.5	148
2868570	STEP-PS/ 1AC/12DC/3	148
2868583	STEP-PS/ 1AC/12DC/5	148
2868596	STEP-PS/ 1AC/24DC/0.5	148
2868606	STEP-DIODE/5-24DC/2X5/1X10	149
2868619	STEP-PS/ 1AC/15DC/4	148
2868622	STEP-PS/ 1AC/24DC/0.75/FL	148
2868635	STEP-PS/ 1AC/24DC/0.75	148
2868648	STEP-PS/ 1AC/24DC/1.75	148
2868651	STEP-PS/ 1AC/24DC/2.5	148
2868664	STEP-PS/ 1AC/24DC/4.2	148
2868677	STEP-PS/ 1AC/24DC/3.8/C2LPS	148
2868680	STEP-PS/ 1AC/48DC/2	148
2869634	ME MAX 6,2 SC-TBUS 4-4 KMGY	73
2869647	ME MAX 6,2 SP-TBUS 4-4 KMGY	73
2869728	ME 6,2 TBUS-2 1,5/5-ST-3,81 GN	135
2869728	ME 6,2 TBUS-2 1,5/5-ST-3,81 GN	137
2869728	ME 6,2 TBUS-2 1,5/5-ST-3,81 GN	142
2869910	IB IL EX-IS PWR IN-PAC	176
2869911	IB IL EX-IS DIO 4/NAM-PAC	176
2869912	IB IL EX-IS AIO 4/EF-PAC	176
2876915	ILC 370 PN 2TX-IB	173
2876928	ILC 350 PN	173
2878036	IB IL AO 4/8/U/BP-PAC	176
2878117	IBS IL 24 RB-LK	176
2878146	ILB PN 24 DI16 DIO16-2TX	177
2878447	IB IL AI 4/EF-PAC	175
2878638	IB IL SGI 2/F-PAC	175
2878696	IL MOD BK DI8 DO4-PAC	174
2878722	IB IL RS 232-PRO-PAC	176
2878816	FL IL 24 BK-PN-PAC	174
2878816	FL IL 24 BK-PN-PAC	174
2878874	ILB PB 24 AI4 AO2	177
2880642	D-UFB-PB	106
2881007	DT-LAN-CAT.6+	102
2881887	FLT-CP-350-ST	99
2882200	MNT-1 D	101
2882459	PT 4-PE/S-230AC/FM	101
2882640	FLT-CP-PLUS-3S-350	98
2882653	FLT-CP-PLUS-3C-350	98
2882682	FLT-CP-PLUS-1S-350	98
2882695	FLT-CP-PLUS-1C-350	98
2882802	VAL-CP-RCD-3S/40/0.03	101
2882925	DT-TELE-RJ45	102
2884208	ILB BT ADIO MUX-OMNI	161
2884509	ILB BT ADIO MUX-PANEL	161
2884512	RAD-CAB-EF142-3M	163
2884525	RAD-CAB-EF142-5M	163
2884538	RAD-ADP-RSMA/F-SMA/F	163
2884541	RAD-ADP-SMA/F-SMA/F	163
2884907	IB IL SGI 2/P-PAC*	175
2884923	RAD-ISM-2400-ANT-OMNI-5-0	163
2884936	RAD-ISM-2400-ANT-CIR-8-0	163
2885278	EMD-SL-3V-400-N	146
2885294	EMD-SL-PS45-230AC	146

SİP. NO.	TİP	SAYFA
2885472	RAD-SOL-SET-24-100	163
2885618	RAD-PIG-EF316-SMA-SMA	163
2885634	RAD-CAB-EF393-15M	163
2885809	EMD-FL-PF-400	146
2885867	RAD-ISM-2400-ANT-VAN- 3-0-SMA	163
2885906	EMD-SL-LL-230	146
2885919	RAD-ISM-2400-ANT-OMNI-6-0	163
2890425	PSR-TBUS	112
2891001	FL SWITCH SFNB 5TX	157
2891002	FL SWITCH SFNB 8TX	157
2891003	FL SWITCH SFNT 5TX	157
2891004	FL SWITCH SFNB 4TX/FX	157
2891005	FL SWITCH SFNT 8TX	157
2891006	FL SWITCH SFNT 7TX/FX	157
2891007	FL SWITCH SFNB 7TX/FX ST	157
2891025	FL SWITCH SFNT 6TX/2FX	157
2891026	FL SWITCH SFNT 6TX/2FX ST	157
2891027	FL SWITCH SFNB 4TX/FX	157
2891028	FL SWITCH SFNB 4TX/FX ST	157
2891029	FL SWITCH SFNB 4TX/FX SM20	157
2891030	FL SWITCH 3005	158
2891031	FL SWITCH 3008	158
2891032	FL SWITCH 3005T	158
2891033	FL SWITCH 3004T-FX	158
2891034	FL SWITCH 3004T-FX ST	158
2891035	FL SWITCH 3008T	158
2891036	FL SWITCH 3006T-2FX	158
2891037	FL SWITCH 3006T-2FX ST	158
2891068	FL PF 2TX CAT 6	159
2891071	FL PF 8TX CAT 6	159
2891097	FL SWITCH SFN 7TX/FX	157
2891110	FL SWITCH SFN 7TX/FX ST	157
2891152	FL SWITCH SFN 5TX	157
2891165	FL PF 2TX CAT5E	159
2891178	FL PF 8TX CAT5E	159
2891181	FL CAT6 PATCH 0,3	159
2891288	FL CAT6 PATCH 0,5	159
2891314	FL SWITCH SFN 6TX/2FX	157
2891369	FL CAT6 PATCH 12,5	159
2891372	FL CAT6 PATCH 15,0	159
2891385	FL CAT6 PATCH 1,0	159
2891398	FL SWITCH SFN 6GT/2SX	157
2891411	FL SWITCH SFN 6TX/2FX ST	157
2891453	FL SWITCH SFN 4TX/FX ST	157
2891482	FL CAT6 PATCH 1,5	159
2891518	FL SWITCH SFN 7GT/SX	157
2891563	FL SWITCH SFN 6GT/2LX-20	157
2891589	FL CAT6 PATCH 2,0	159
2891673	FL SWITCH SFN 8GT	157
2891686	FL CAT6 PATCH 3,0	159
2891783	FL CAT6 PATCH 5,0	159
2891851	FL SWITCH SFN 4TX/FX	157
2891877	FL CAT6 PATCH 10	159
2891880	FL CAT6 PATCH 7,5	159
2891916	FL SWITCH LM 4TX/2FX SM	158
2891929	FL SWITCH SFN 8 TX	157
2891933	FL Switch SFN 16TX	157
2891934	FL Switch SFN 15TX/FX	157
2891935	FL Switch SFN 14TX/2FX	157
2891952	FL Switch SFNT 16TX	157
2891953	FL Switch SFNT 15TX/FX	157
2891954	FL Switch SFNT 14TX/2FX	157
2891987	FL SWITCH SFN 6GT/2LX	157
2896034	BC 35,6 OT U11 KMGY	73
2896047	BC 35,6 OT U22 KMGY	73
2896115	BC 35,6 DKL S TRANS	73
2896157	BC 35,6 DKL R KMGY	73
2896254	BC 35,6 UT HBUS BK	73
2896283	HBUS 35,6-16P-1S BK	73
2896335	BL2-2,54/16-ST	73
2896348	SL2-2,54/16-ST	73
2897156	IB IL 24 DI 16-ME	175
2897211	IL DN BK DI8 DO4-PAC	175
2897253	IB IL 24 DO 16-ME	175
2897402	IB IL TEMP 4/8 RTD/EF-PAC	175
2897457	IB IL 24 LSKIP-PAC	176
2897758	IL EIP BK DI8 DO4 2TX-PAC	175
2900177	EMD-FL-RP-480	146
2900280	PLC-BPT-120UC/21	117
2900281	PLC-BPT-230UC/21	117

SİP. NO.	TİP	SAYFA
2900291	PLC-RPT-24DC/21HC	115
2900296	PLC-RPT-120UC/21HC	115
2900297	PLC-RPT-230UC/21HC	115
2900298	PLC-RPT-24DC/11C/ACT	115
2900299	PLC-RPT-24DC/21	114
2900300	PLC-RPT-24UC/21	114
2900304	PLC-RPT-120UC/21	114
2900305	PLC-RPT-230UC/21	114
2900316	PLC-RPT- 12DC/21	114
2900330	PLC-RPT- 24DC/21-21	114
2900332	PLC-RPT-24UC/21-21	114
2900335	PLC-RPT-120UC/21-21	114
2900336	PLC-RPT-230UC/21-21	114
2900352	PLC-OPT-24DC/48DC/100	116
2900364	PLC-OPT- 24DC/24DC/2	116
2900367	PLC-OPT-120UC/24DC/2	116
2900368	PLC-OPT-230UC/ 24DC/2	116
2900369	PLC-OPT- 24DC/230AC/1	116
2900372	PLC-OPT-120UC/230AC/1	116
2900374	PLC-OPT-230UC/230AC/1	116
2900414	ELR H5-IES-SC- 24DC/500AC-2	122
2900420	ELR H5-IES-SC-230AC/500AC-2	122
2900421	ELR H5-IES-SC- 24DC/500AC-9	122
2900422	ELR H5-IES-SC-230AC/500AC-9	122
2900444	PLC-BPT-12DC/21	117
2900445	PLC-BPT-24DC/21	117
2900446	PLC-BPT- 24UC/21	117
2900453	PLC-BPT-120UC/21/SO46	117
2900455	PLC-BPT-230UC/21/SO46	117
2900509	PSR-SCP- 24UC/ESAM4/3X1/1X2/B	110
2900525	PSR-SCP- 24UC/ESAM4/2X1/1X2	110
2900538	ELR H5-SC- 24DC/500AC-9	122
2900539	ELR H5-SC-230AC/500AC-9	122
2900542	ELR H3-I-SC- 24DC/500AC-0,6	122
2900543	ELR H3-I-SC- 24DC/500AC-2	122
2900544	ELR H3-I-SC-230AC/500AC-2	122
2900545	ELR H3-I-SC- 24DC/500AC-9	122
2900546	ELR H3-I-SC-230AC/500AC-9	122
2900566	ELR H3-IES-SC- 24DC/500AC-0,6	122
2900567	ELR H3-IES-SC- 24DC/500AC-2	122
2900568	ELR H3-IES-SC-230AC/500AC-2	122
2900569	ELR H3-IES-SC- 24DC/500AC-9	122
2900570	ELR H3-IES-SC-230AC/500AC-9	122
2900573	ELR H5-I-SC- 24DC/500AC-0,6	122
2900574	ELR H5-I-SC- 24DC/500AC-2	122
2900575	ELR H5-I-SC-230AC/500AC-2	122
2900576	ELR H5-I-SC- 24DC/500AC-9	122
2900578	ELR H5-I-SC-230AC/500AC-9	122
2900582	ELR H5-IES-SC- 24DC/500AC-0,6	122
2900685	ELR H3-I-SC-230AC/500AC-0,6	122
2900689	ELR H3-IES-SC-230AC/500AC-0,6	122
2900691	ELR H5-I-SC-230AC/500AC-0,6	122
2900692	ELR H5-IES-SC-230AC/500AC-0,6	122
2901362	EEM-MA200	143
2901363	EEM-MA250	143
2901364	EEM-MA400	143
2901365	EEM-RS485-MA400	143
2901366	EEM-MA600	143
2901367	EEM-RS485-MA600	143
2901368	EEM-PB-MA600	143
2901370	EEM-MEMO-MA600	143
2901371	EEM-2DIO-MA600	143
2901373	EEM-ETH-MA600	143
2901374	EEM-ETH-RS485-MA600	143
2901418	EEM-PB12-MA600	143
2901428	PSR-SCP-230UC/ESAM4/3X1/1X2/B	110
2901430	PSR-SCP-230AC/ESAM2/3X1/1X2/B	110
2901475	EEM-2AO-MA600	143
2901533	RAD-DAIO6-IFS	160
2901535	RAD-DI4-IFS	160
2901536	RAD-DOR4-IFS	160
2901537	RAD-AI4-IFS	160
2901538	RAD-AO4-IFS	160
2901541	RAD-2400-IFS	160
2901949	EEM-TEMP-MA600	143
2902078	EEM-MKT-DRA	143
2902744	ELR H51-IESSC-24DC500AC-2	124
2902745	ELR H51-IESSC-24DC500AC-9	124
2902746	ELR H51-IESSC-24DC500AC-06	124
2902747	EM RD-ADAPTER	124

SİP. NO.	TİP	SAYFA
2902748	EM RI-ADAPTER COMPACT	124
2902776	EM SWD-ADAPTER	123
2902814	RAD-CONF-RF3	160
2902815	RAD-CONF-RF5	160
2902816	RAD-CONF-RF7	160
2902822	MINI MCR-SL-CVS-24-5-10-NC	135
2902828	RAD-MEMORY	160
2902829	MINI MCR-SL-UI-I-LP-NC	135
2902831	EM RI-ADAPTER CLASSIC	124
2902952	ELR H51-0.6-DIN-RAIL-SET	124
2902953	ELR H51-2.4-DIN-RAIL-SET	124
2902954	ELR H51-9-DIN-RAIL-SET	124
2903098	EU5C-SWD-CAN PXC	123
2903100	EU5C-SWD-DP PXC	123
2903101	EU5E-SWD-4D4D PXC	123
2903102	EU5E-SWD-4DX PXC	123
2903103	EU5E-SWD-X8D PXC	123
2903104	EU5E-SWD-2A2A PXC	123
2903106	SWD4-RC8-10 PXC	123
2903107	SWD4-8SF2-5 PXC	123
2903108	SWD4-8MF2 PXC	123
2903109	SWD4-8SF2-5 PXC	123
2903110	SWD4-CRP-1 PXC	123
2903111	SWD4-100LF-8-24 PXC	123
2903112	SWD4-3LF8-24-2S PXC	123
2903113	EU5C-SWD-PF2-1 PXC	123
2903114	SWD4-CRP-2 PXC	123
2903116	ELR H5-IES-SC-SWD/500AC-0.6	123
2903117	ELR H5-IES-SC-SWD/500AC-2	123
2903118	ELR H5-IES-SC-SWD/500AC-9	123
2903119	FUSE-10X38-30A-GR	124
2903126	FUSE-10X38-16A-GR	124
2903182	RAD-TAPE-SV-19-3	163
2903219	RAD-2400-ANT-OMNI-6-0-SW	163
2903244	EU5C-SWD-EIP-MODTCP PXC	123
2903263	RAD-PIG-RSMA/N-0.5	163
2903264	RAD-PIG-RSMA/N-1	163
2903265	RAD-PIG-RSMA/N-2	163
2903266	RAD-PIG-RSMA/N-3	163
2903384	FUSE-10X38-20A-GR	124
2903447	RAD-CABLE-USB	160
2906212	UM108-PROFIL 200CM	74
2906225	UM 72-PROFIL 200CM	74
2907130	ME 22.5 UT GN	73
2907444	ME 22.5 OT-MSTBO SET	73
2907473	ME 22.5 OT-MKDSO SET	73
2913108	Value Line IPC	187
2913632	WP 04T	185
2916493	IB IL 24 PSDO 4/4-PAC	113
2916532	ILC 170 ETH 2TX**	171
2916545	ILC 150 GSM/GPRS *	171
2916600	RFC 470 PN 3TX	173
2916794	RFC 470S PN 3TX	173
2917036	RAD-ADP-N/M-SMA/F	163
2917379	ETD-BL-1T-ON-10S	146
2917382	ETD-BL-1T-ON-300S	146
2917395	ETD-BL-1T-ON-30MIN	146
2917405	ETD-BL-1T-ON-300MIN	146
2917418	ETD-BL-1T-ON-CC-10S	146
2917421	ETD-BL-1T-ON-CC-300S	146
2917434	ETD-BL-1T-ON-CC-30MIN	146
2917447	ETD-BL-1T-ON-CC-300MIN	146
2917722	RAD-SOL-SET-24-200	163
2920502	VAL-MS 1000DC/2+V-FM	106
2920612	DT-UB-485/BS	106
2924346	MACX MCR-SL-TC-I-NC	137
2924825	MACX MCR-SL-RPSSI-2I	137
2938196	QUINT-PS-ADAPTERS/7/1	149
2938206	QUINT-PS-ADAPTERS/7/2	149
2938219	QUINT-PS-3X400-500AC/48DC/10	149
2938222	QUINT-PS-3X400-500AC/48DC/20	149
2938235	UWA 185/52	149
2938248	QUINT-PS-100-240AC/48DC/10	149
2938578	QUINT-PS-100-240AC/24DC/2.5	149
2938581	QUINT-PS-100-240AC/24DC/5	149
2938594	QUINT-PS-3X400-500AC/24DC/5	149
2938604	QUINT-PS-100-240AC/24DC/10	149
2938617	QUINT-PS-3X400-500AC/24DC/10	149
2938620	QUINT-PS-100-240AC/24DC/20	149
2938633	QUINT-PS-3X400-500AC/24DC/30	149

SİP. NO.	TİP	SAYFA
2938646	QUINT-PS-3X400-500AC/24DC/40	149
2938714	MINI-PS-100-240AC/5DC/3	148
2938727	QUINT-PS-3X400-500AC/24DC/20	149
2938730	MINI-PS-100-240AC/24DC/2	148
2938743	MINI-PS-100-240AC/2X15DC/1	148
2938756	MINI-PS-100-240AC/10-15DC/2	148
2938811	QUINT-PS-100-240AC/12DC/10	149
2938837	MINI-PS-100-240AC/24DC/4	148
2938840	MINI-PS-100-240AC/24DC/1	148
2938853	QUINT-PS-100-240AC/24DC/5/Ex	149
2938866	QUINT-PS-100-240AC/24DC/10/Ex	149
2938879	QUINT-PS-100-240AC/24DC/40	149
2938963	QUINT-DIODE/40	149
2938976	QUINT-PS-100-240AC/48DC/20	149
2940252	EMG 30-SP- 4K7LIN	139
2942124	EMG 30-SP/10K LIN	139
2950048	EMG 22-DIOE4E	153
2950103	EMG 45-DIO8E	153
2950132	EMG 45-DIO14M/LP	153
2954785	EMG 90-DIO 32M/LP	153
2954798	EMG 45-DIO 8E/LP	153
2954808	EMG 90-DIO 16E/LP	153
2954895	EMG 90-DIO17E	153
2959337	UM 72-SE	74
2959340	UM 72-SEFE/L	74
2959353	UM 72-SEFE/R	74
2959382	UM 72-SE	74
2959463	UM108-SE	74
2959476	UM108-SE	74
2959683	UM108-SEFE/R	74
2959696	UM108-SEFE/L	74
2961105	REL-MR-24DC/21	116
2961118	REL-MR-60DC/21	116
2961150	REL-MR-12DC/21	116
2961192	REL-MR-24DC/21-21	116
2961192	REL-MR-24DC/21-21	119
2961202	REL-MR-110DC/21-21	116
2961202	REL-MR-110DC/21-21	119
2961257	REL-MR- 12DC/21-21	119
2961273	REL-MR- 60DC/21-21	116
2961309	REL-MR-12DC/21HC	116
2961309	REL-MR- 12DC/21HC	119
2961312	REL-MR-24DC/21HC	116
2961312	REL-MR-24DC/21HC	119
2961338	REL-MR-110DC/21HC	116
2961338	REL-MR-110DC/21HC	119
2961367	REL-MR-4.5DC/21	116
2961406	REL-MR-24AC/21HC	119
2961419	REL-MR-120AC/21HC	119
2961422	REL-MR-230AC/21HC	116
2961422	REL-MR-230AC/21HC	119
2961435	REL-MR-24AC/21-21	119
2961448	REL-MR-120AC/21-21	119
2961451	REL-MR-230AC/21-21	116
2961451	REL-MR-230AC/21-21	119
2962476	UM 45-FLK14/PLC	130
2962489	UM 45-FLK50/PLC	130
2962492	UM 45-FLK14/LA/PLC	130
2962502	UM 45-FLK50/LA/PLC	130
2962544	UM 45-FLK10	130
2962557	UM 45-FLK14	130
2962573	UM 45-FLK20	130
2962609	UM 45-FLK40	130
2962612	UM 45-FLK50	130
2962890	UM 45-FLK50/32IM/PLC	130
2963310	SD-D/SC	32
2963404	SD-D/SC/LA/YE	32
2963459	SD-D/SC/YE	32
2963718	PSR-SCP-24UC/ESM4/2X1/1X2	110
2963721	PSR-SCP-24UC/THC4/2X1/1X2	111
2963734	PSR-SCP-24UC/URM4/5X1/2X2	111
2963750	PSR-SCP-24UC/ESA4/2X1/1X2	110
2963763	PSR-SCP-24UC/ESA4/3X1/1X2/B	110
2963776	PSR-SCP-24UC/ESM4/3X1/1X2/B	110
2963802	PSR-SCP-24UC/ESA2/4X1/1X2/B	110
2963912	PSR-SCP-24UC/ESAM4/8X1/1X2	111
2964270	DEK-OE- 5DC/ 24DC/100KHZ	115
2964283	DEK-OE- 24DC/ 24DC/100KHZ	115
2964319	DEK-TR/INV	115
2964898	SD-D/SC/LA	32

SİP. NO.	TİP	SAYFA
2965143	UM 45- 2FLK14/S7	130
2965156	UM 45- 2FLK14/ZFKDS/S7	130
2965172	UM 45-FLK14/ZFKDS/PLC	130
2965198	UM 45-FLK50/ZFKDS/PLC	130
2965224	UM 45-FLK50/32IM/ZFKDS/PLC	130
2965334	UM 45-FLK14/LA/ZFKDS/PLC	130
2965347	UM 45-FLK50/LA/ZFKDS/PLC	130
2966016	PLC-BSC-24DC/21	117
2966029	PLC-BSC- 24UC/21	117
2966032	PLC-BSC-120UC/21	117
2966045	PLC-BSC-230UC/21	117
2966171	PLC-RSC-24DC/21	112
2966184	PLC-RSC-24UC/21	112
2966197	PLC-RSC-120UC/21	112
2966207	PLC-RSC-230UC/21	112
2966210	PLC-RSC-24DC/1/ACT	115
2966223	PLC-RSC-24DC/1/SEN	115
2966236	FBST 6-PLC RD	117
2966508	PLC-ESK GY	117
2966595	OPT-24DC/24DC/2	117
2966634	PLC-OSC- 24DC/24DC/2	115
2966650	PLC-OSC-120UC/24DC/2	115
2966663	PLC-OSC-230UC/24DC/2	115
2966692	FBST 500-PLC BU	117
2966728	PLC-OSC-24DC/48DC/100	115
2966786	FBST 500-PLC RD	117
2966812	FBST 6-PLC BU	117
2966825	FBST 6-PLC GY	117
2966838	FBST 500-PLC GY	117
2966841	PLC-ATP BK	117
2966896	PLC-BSC-12DC/21	117
2966906	PLC-RSC-12DC/21	112
2967015	PLC-BSC-24DC/21-21	117
2967031	PLC-BSC-120UC/21-21	117
2967044	PLC-BSC-230UC/21-21	117
2967060	PLC-RSC- 24DC/21-21	112
2967073	PLC-RSC-24UC/21-21	112
2967086	PLC-RSC-120UC/21-21	112
2967099	PLC-RSC-230UC/21-21	112
2967251	PLC-BSC-12DC/21-21	117
2967604	PLC-RSC-24DC/11C/ACT	114
2967620	PLC-RSC-24DC/21HC	114
2967662	PLC-RSC-120UC/21HC	114
2967675	PLC-RSC-230UC/21HC	114
2967688	FBST 8-PLC GY	117
2967691	FBST 14-PLC BK	117
2967772	PLC-BSC-24DC/21HC	117
2967811	PLC-BSC-120UC/21HC	117
2967824	PLC-BSC-230UC/21HC	117
2967840	PLC-OSC- 24DC/230AC/1	115
2967879	PLC-OSC-120UC/230AC/1	115
2967882	PLC-OSC-230UC/230AC/1	115
2967989	OPT-5DC/24DC/2	117
2968111	UM 45-FLK50/ZFKDS/S7-300	130
2969401	ME 6.2 TBUS-2 1,5/5-ST-3,81KMGY	73
2980319	PLC-BSC-120UC/21/SO46	117
2980335	PLC-BSC-230UC/21/SO46	117
2980416	PLC-BSC-120UC/21-21/SO46	117
2980429	PLC-BSC-230UC/21-21/SO46	117
2980432	PLC-BSC-120UC/21HC/SO46	117
2980445	PLC-BSC-230UC/21HC/SO46	117
2980636	PLC-OSC-24DC/48DC/500/W	115
2980678	PLC-OSC- 24DC/300DC/1	115
2981020	PSR-SCP-24DC/ESP4/2X1/1X2	110
2981033	PSR-SCP-24UC/URM4/5X1/2X2/B	111
2981059	PSR-SCP-24UC/ESL4/3X1/1X2/B	111
2981114	PSR-SCP-24-230UC/ESAM4/3X1/1X2	110
2981428	PSR-SCP-24DC/ESD/5X1/1X2/300	110
2981538	PSR-SCP-24DC/RSMA4/4X1	111
2981567	PSR-SCP-24DC/SSM/2X1	111
2981800	PSR-SCP- 24DC/ESD/4X1/30	110
2981978	PSR-SCP- 24DC/FSP/1X1/1X2	111
2982100	OPT-24DC/24DC/5	117
2982171	OPT-24DC/230AC/2	117
2982702	PLC-OSC-24DC/24DC/10/R	115
2982728	PLC-OSC- 24DC/TTL	115
2982760	PLC-OSC- 24DC/230AC/ 2/ACT	116
2982786	PLC-OSC- 24DC/ 24DC/ 5/ACT	116
2985071	FL NP PND-4TX PB*	173
2985259	PC WORX BASIC-PRO LIC	181

SİP. NO.	TİP	SAYFA
2985262	PC WORX BASIC UPD	181
2985275	PC WORX BASIC LIC	181
2985314	I/LC 390 PN 2TX-IB	173
2985330	I/LC 150 ETH	171
2985372	PC WORX PRO UPD	181
2985385	PC WORX PRO LIC	181
2985631	IB IL 24 PSDO 8-PAC	113
2985688	IB IL 24 PSDI 8-PAC	113
2985864	IB IL 24 PSDOR 4-PAC	113
2985929	FL NP PND-4TX IB-LK	173
2985945	AX OPC SERVER	182
2985974	FL NP PND-4TX IB	173
2986012	PSR-SCP- 24DC/TS/M	112
2986038	PSR-SCP- 24DC/TS/SDI8/SDIO4	112
2986122	IFS-CONFSTICK	151
2986229	PSR-SCP- 24DC/TS/S	112
2986575	PSR-SCP- 24DC/FSP2/2X1/1X2	111
2986960	PSR-SCP- 24DC/FSP/2X1/1X2	111
2987888	REL-MR-24DC/21HC/MS	119
2987891	REL-MR-24AC/21HC/MS	119
2987901	REL-MR-120AC/21HC/MS	119
2987914	REL-MR-230AC/21HC/MS	119
2987943	REL-MR-24DC/21-21/MS	119
2987956	REL-MR-24AC/21-21/MS	119
2987969	REL-MR-120AC/21-21/MS	119
2987972	REL-MR-230AC/21-21/MS	119
2988120	SD FLASH 256MB	173
2988162	SD FLASH 2GB	162
2988162	SD FLASH 2 GB	173
2988188	I/LC 155 ETH	171
2988191	I/LC 330 PN	173
2988395	PROFINET STARTERKIT 3.0	173
2988515	I/LC 130 STARTERKIT	173
2988528	VISU+ 2.x RT 2048	183
2988531	VISU+ 2.x RT 4096	183
2988544	VISU+ 2.x	183
2988557	VISU+ 2.x RT 8192	183
2988573	VISU+ 2.x RT-D 8192	183
2988586	VISU+ 2.x RT 128	183
2988609	VISU+ 2.x RT 256	183
2988612	VISU+ 2.x RT 512	183
2988641	VISU+ 2.x RT 1024	183
2988654	VISU+ 2.x RT UNLIMITED	183
2988683	VISU+ 2.x RT 64	183
2988696	VISU+ 2.x RT-D 128	183
2988719	VISU+ 2.x RT-D 256	183
2988722	VISU+ 2.x RT-D 512	183
2988735	VISU+ 2.x RT-D 1024	183
2988748	VISU+ 2.x RT-D unlimited	183
2988751	VISU+ 2.x RT-D 64	183
2988764	VISU+ 2.x RT-D 2048	183
2988780	CF FLASH 256MB	173
2988780	CF FLASH 256MB	185
2988793	CF FLASH 256 MB APPLIC A	173
2988803	I/LC 130 ETH	171
2988816	SD FLASH 256MB APPLIC A	173
2988913	VISU+ 2.x RT-D 4096	183
2989132	FL SWITCH LM 4TX/2FX ST	158
2989239	FL SWITCH LM 4TX/2FX SM ST	158
2989365	FL NAT SMN 8TX	158
2989527	FL SWITCH LM 5TX	158
2989624	FL SWITCH LM 4TX/1FX	158
2989721	FL SWITCH LM 4TX/1FX ST	158
2989828	FL SWITCH LM 4TX/1FX SM	158
2989925	FL SWITCH LM 4TX/1FX SM ST	158
3000191	FBRI 4-5 N	30
3000201	FBRI 3-5 N	30
3000227	FBRI 2-5 N	30
3001022	D-UK 2,5	29
3001394	D-UKKB 10	29
3001433	UK 10-TWIN-PE	14
3001501	UK 3 N	14
3001514	UK 3 N BU mavi	14
3001938	UK 6-FSI/C-LED24	16
3002034	UK 3-MSTB-5,08	17
3002047	D-UK 3-MSTB	29
3002076	UK 3-MVSTB-5,08	17
3002089	D-UK 3-MVSTB	29
3002225	UK 3-TWIN	14
3002908	UK 5 N OG	14

SİP. NO.	TİP	SAYFA
3003020	D-UK 4/10	29
3003224	ATP-UK	28
3003347	UK 2,5 N	14
3003350	UK 2,5 N BU mavi	14
3003923	USLKG10 N	14
3003952	UK 5 N YE	14
3003965	UK 5 N GN	14
3004032	UK 5-MTK-P/P	16
3004100	UK 5-HESI*	16
3004126	UK 5-HESILED 24*	16
3004142	UK 5-HESILA 250*	16
3004362	UK 5 N	14
3004388	UK 5 N BU mavi	14
3004524	UK 6 N	14
3004977	UK 6 N BU mavi	14
3005073	UK 10 N	14
3005086	UK 10 N BU mavi	14
3005109	UK 10-DREHSI (5x20)	16
3005138	UK 10-DREHSILED 24 (5x20)	16
3005170	UK 10-DREHSILA 250 (5x20)	16
3005196	UK 10-TWIN	14
3005235	UK 10-TWIN BU mavi	14
3005947	FBS 2-10	30
3005950	FBS 2-12	30
3005963	FBS 2-16	30
3006027	D-UK 16	29
3006043	UK 16 N	14
3006056	UK 16 N BU mavi	14
3006182	UIK 35	14
3006302	UIK 35 BU mavi	14
3007042	UKK 5-TG	16
3007204	UKK 5-HESI (5x20)	16
3007327	UK 5 N WH	14
3008012	UK 35	14
3008025	UK 35 BU mavi	14
3009105	UKH 50 BU mavi	12
3009118	UKH 50	12
3010013	UKH 95	12
3010110	UKH 150	12
3010123	UKH 150 BU mavi	12
3010136	UKH 95 BU mavi	12
3010217	UKH 240	12
3011041	DLK 2,5-PE	14
3011054	DOKD 1,5-TG	16
3011999	DLK 4-PE	14
3022218	CLIPFIX 35	32
3022263	CLIPFIX 15	32
3022276	CLIPFIX 35 -5	32
3024177	D-MZB 1,5	23
3024180	D-MZB 1,5-F	23
3025163	SK 8	33
3025176	SK 14	33
3025189	SK 20	33
3025338	SK 5	33
3025341	AB-SK	33
3026272	URTK 6	16
3026340	D-URTK 6	29
3026463	SK 35	33
3026476	AB-SK/E	33
3026654	UKK 5-HESILED 24 (5X20)	16
3026696	UK 5 N RD	14
3026780	UK 2,5 N OG	14
3029703	ESB 2-MZDB	23
3030116	FBS 2-4	30
3030129	FBS 3-4	30
3030132	FBS 4-4	30
3030145	FBS 5-4	30
3030158	FBS 10-4	30
3030161	FBS 2-5	30
3030174	FBS 3-5	30
3030187	FBS 4-5	30
3030190	FBS 5-5	30
3030213	FBS 10-5	30
3030226	FBS 20-5	30
3030242	FBS 3-6	30
3030255	FBS 4-6	30
3030271	FBS 10-6	30
3030284	FBS 2-8	30
3030297	FBS 3-8	30
3030307	FBS 4-8	30

SİP. NO.	TİP	SAYFA
3030310	FBS 5-8	30
3030323	FBS 10-8	30
3030336	FBS 2-6	30
3030349	FBS 5-6	30
3030352	FBS 20-4	30
3030365	FBS 20-6	30
3030417	D-ST 2,5	29
3030420	D-ST 4	29
3030433	D-ST 6	29
3030459	D-STTB 2,5	29
3030462	D-STTB 4	29
3030488	D-ST 2,5-TWIN	29
3030491	D-ST 4-TWIN	29
3030514	D-ST 2,5-QUATTRO	29
3030527	D-ST 4-QUATTRO	29
3030721	ATP-ST 4	28
3030747	ATP-STTB 4	28
3030789	ATP-ST-TWIN	28
3030815	ATP-ST QUATTRO	28
3030844	D-STI/3	29
3030860	RB ST 6-(2,5/4)	30
3030873	RB ST 10-(2,5/4)	30
3030886	RB ST 16-(2,5/4)	30
3030925	PAI-4	31
3031076	ST 1,5	19
3031089	ST 1,5 BU mavi	19
3031128	ST 1,5-TWIN	19
3031131	ST 1,5-TWIN BU mavi	19
3031144	ST 1,5-TWIN-PE	20
3031157	STTB 1,5	19
3031160	STTB 1,5 BU mavi	19
3031186	ST 1,5-QUATTRO	19
3031199	ST 1,5-QUATTRO BU mavi	19
3031209	ST 1,5-QUATTRO-PE	20
3031212	ST 2,5	19
3031225	ST 2,5 BU mavi	19
3031238	ST 2,5-PE	20
3031241	ST 2,5-TWIN	19
3031254	ST 2,5-TWIN BU mavi	19
3031267	ST 2,5-TWIN-PE	20
3031270	STTB 2,5	19
3031283	STTB 2,5 BU mavi	19
3031306	ST 2,5-QUATTRO	19
3031319	ST 2,5-QUATTRO BU mavi	19
3031322	ST 2,5-QUATTRO-PE	20
3031364	ST 4	19
3031377	ST 4 BU mavi	19
3031380	ST 4-PE	20
3031393	ST 4-TWIN	19
3031403	ST 4-TWIN BU mavi	19
3031416	ST 4-TWIN-PE	20
3031429	STTB 4	19
3031432	STTB 4 BU mavi	19
3031445	ST 4-QUATTRO	19
3031458	ST 4-QUATTRO BU mavi	19
3031461	ST 4-QUATTRO-PE	20
3031487	ST 6	19
3031490	ST 6 BU mavi	19
3031500	ST 6-PE	20
3031513	ST 1,5-PE	20
3031563	STTB 2,5-DIO/U-O	20
3031597	STTB 2,5-2DIO/O-UL/O-UR	20
3031827	STI 2,5-PE/L/NT	20
3031843	STI 2,5-PE/L/N	20
3032114	FBS 50-5 BU	30
3032729	PAI-4-FIX BU	31
3032732	PAI-4-FIX RD	31
3032745	PAI-4-FIX YE	31
3032774	PAI-4-FIX BK	31
3033126	STU 35/ 4X10	23
3033139	STU 10/ 4X2,5	23
3033142	STU 10/ 4X2,5 BU	23
3033197	D-STU 10/4x25	29
3034426	D-DTME 6	29
3035140	ST 4-HEDI	20
3035483	STTBS 4-TG*	20
3035548	D-STTBS 4-MT	29
3035691	STME 6-DIO/L-R HV	20
3035755	SB-ME 2-6	31
3035756	SB-ME 3-6	31



SİP. NO.	TİP	SAYFA
3035757	SB-ME 4-6	31
3035975	PAI-4-FIX-5/6 BU	31
3035976	PAI-4-FIX-5/6 RD	31
3035977	PAI-4-FIX-5/6 YE	31
3035980	PAI-4-FIX-5/6 BK	31
3036026	STTB 2,5-PE	20
3036039	STTB 4-PE	20
3036042	ST 2,5-3L	19
3036055	ST 2,5-PE/3L	19
3036084	ST 2,5-PE/L/N	19
3036097	ST 2,5-PE/L/L	19
3036110	ST 10	19
3036123	ST 10 BU mavi	19
3036136	ST 10-PE	20
3036149	ST 16	19
3036152	ST 16 BU mavi	19
3036165	ST 16-PE	20
3036262	ST 2,5-DIO/L-R	20
3036327	STTB 2,5-PE/N	19
3036330	STTB 2,5-L/N	19
3036343	ST 2,5-MT	20
3036369	ST 4 HESI (5x20)	20
3036518	ST 2,5-DIO/R-L	20
3036547	ST 4-HESILED 24	20
3036563	ST 4-HESILA 250	20
3036644	D-ST 10	29
3036657	D-ST 16	29
3036660	D-ST 2,5-3L	29
3036673	D-ST 2,5-PE/3L	29
3036783	P-DI	31
3036796	P-CO	31
3036806	P-FU 5x20	31
3036819	P-FU 5x20 LED 24	31
3036835	P-FU 5x20 LA 250	31
3036916	FBS 10-5 BU	30
3038011	UK 2,5 N YE	14
3038338	ST 4-PE/3L	19
3038367	ST 4-TG*	20
3038435	ST 2,5-TG*	20
3038590	D-ST 2,5-QUATTRO-MT	29
3038875	ST 4-MT	20
3038930	FBS 50-5	30
3040012	ST 2,5/1P	21
3040025	ST 2,5/1P-PE	21
3040038	ST 2,5-QUATTRO/2P	21
3040054	STTB 2,5/2P	21
3040083	D-ST 2,5 QUATTRO/2P	29
3040096	D-STTB 2,5/2P	29
3040258	SP 2,5/1	21
3040261	SP 2,5/2	21
3040274	SP 2,5/3	21
3040287	SP 2,5/4	21
3040290	SP 2,5/5	21
3040300	SP 2,5/6	21
3040326	SP 2,5/8	21
3040342	SP 2,5/10	21
3040559	PR	22
3040588	PC	22
3040614	PRZ	22
3040627	PZ/2	22
3040630	PR/2	22
3040643	PZ/4	22
3040656	ST 2,5/1P BU	21
3041312	SC 2,5/2	22
3042117	ST 2,5-TWIN/1P	21
3042159	ST 2,5-QUATTRO/4P	21
3042188	SC 2,5/ 1-L	22
3042191	SC 2,5/ 1-L BU	22
3042201	SC 2,5/ 1-L GNYE	22
3042243	D-SC 2,5	22
3042269	SC 2,5/3	22
3042272	SC 2,5/4	22
3042285	SC 2,5/5	22
3042298	SC 2,5/6	22
3042308	SC 2,5/8	22
3042311	SC 2,5/10	22
3042340	SC 2,5-NS/1-L	22
3042450	SC 4/2	22
3042463	SC 4/3	22
3042476	SC 4/4	22

SİP. NO.	TİP	SAYFA
3042489	SC 4/5	22
3042599	SC 4/ 1-L	22
3042609	SC 4/ 1-L BU	22
3042612	SC 4/ 1-L GNYE	22
3042719	ST 4/1P	21
3042722	ST 4/1P-PE	21
3042751	SP 4/ 1-L	21
3042764	SP 4/ 1-L BU	21
3042777	SP 4/ 1-L GNYE	21
3042780	SP 4/ 1-M	21
3042793	SP 4/ 1-M BU	21
3042803	SP 4/ 1-M GNYE	21
3042816	SP 4/ 1-R	21
3042829	SP 4/ 1-R BU	21
3042832	SP 4/ 1-R GNYE	21
3042874	ST 4/1P BU	21
3042887	SP 4/1	21
3042890	SP 4/2	21
3042900	SP 4/3	21
3042926	SP 4/4	21
3042939	SP 4/5	21
3043019	SP 2,5/ 1-L	21
3043022	SP 2,5/ 1-L BU	21
3043035	SP 2,5/ 1-L GNYE	21
3043043	SP 2,5/ 1-M	21
3043051	SP 2,5/ 1-M BU	21
3043064	SP 2,5/ 1-M GNYE	21
3043077	SP 2,5/ 1-R	21
3043080	SP 2,5/ 1-R BU	21
3043093	SP 2,5/ 1-R GNYE	21
3043307	D-SC 4	22
3043404	SC 4-NS/1-L	22
3043815	SSL 2,5	22
3044076	UT 2,5	10
3044089	UT 2,5 BU	10
3044092	UT 2,5 PE	11
3044102	UT 4	10
3044115	UT 4 BU	10
3044128	UT 4 PE	11
3044131	UT 6	10
3044144	UT 6 BU	10
3044157	UT 6 PE	11
3044160	UT 10	10
3044173	UT 10 PE	11
3044188	UT 10 BU	1
3044199	UT 16	10
3044209	UT 16 BU	10
3044212	UT 16 PE	11
3044225	UT 35	10
3044238	UT 35 BU	10
3044241	UT 35-PE	11
3044364	UT 4-TWIN	11
3044380	UT 4-TWIN-PE	11
3044513	UT 2,5-TWIN	11
3044539	UT 2,5-TWIN-PE	11
3044636	UTTB 2,5	11
3044649	UTTB 2,5 BU mavi	11
3044665	UTTB 2,5-PE	11
3044720	UTTB 4-TG*	11
3044759	UTTB 4-PE	11
3044791	UTTB 4 BU mavi	11
3044814	UTTB 4	11
3045046	UT 2,5 OG	10
3045059	UT 2,5 YE	10
3045062	UT 2,5 RD	10
3045075	UT 2,5 WH	10
3045088	UT 2,5 BK	10
3045091	UT 2,5 GN	10
3045101	UT 4 OG	10
3045114	UT 4 YE	10
3045127	UT 4 RD	10
3045130	UT 4 WH	10
3045143	UT 4 BK	10
3045156	UT 4 GN	10
3046032	UT 4 HESI (5x20)	11
3046090	UT 4 HESILED 24 (5x20)	11
3046100	UT 4 HESILA 250 (5x20)	11
3046139	UT 4 MT	11
3046142	UT 4-TG*	11
3046171	UT 4-MT-P/P	11

SİP. NO.	TİP	SAYFA
3046184	UT 4-MTD	11
3046210	UT 4-MTD-DIO/L-R	11
3046236	UT 4-MTD-DIO/R-L	11
3047028	D-UT 2,5/10	29
3047060	RB UT 10-(2,5/4)	30
3047073	RB UT 16-(2,5/4)	30
3047141	D-UT 2,5/4-TWIN	29
3047206	D-UT 16	29
3047251	RB UT 6-(2,5/4)	30
3047293	D-UTTB 2,5/4	29
3047400	UTME 6	12
3047452	UTME 4	12
3047453	UTME 4-P/P	12
3047465	UTMED 4	12
3047478	UTMED 4-PE	12
3047491	D-UTME 4	29
3048386	UK 10,3-HESI N	16
3056129	RWO 5/S	72
3056145	RWO 8/S	72
3056284	RWOV 5/S	72
3056307	RWOV 8/S	72
3057432	UTME 4-CT/1P	12
3057445	D-UTME 4-CT/1P	29
3057458	UPCT 4/3	12
3057461	UPCT 4/2	12
3058020	D-RSC 5	29
3058059	RBO 5	28
3058062	RBO 5-F	28
3058127	RSC 4	28
3058130	RSC 4-F	28
3058143	RSC 5	28
3058156	RSC 5-F	28
3058350	UK 35 N BU mavi	14
3059647	D-RSC 5-F	29
3059812	D-TB 4-HESI	29
3061541	PP-H 6/1	27
3061570	PP-H 6/2	27
3061583	PP-H 6/3	27
3061596	PP-H 6/4	27
3061606	PP-H 6/5	27
3061664	PP-H 6/ 1-L	27
3061677	PP-H 6/ 1-L BU	27
3061680	PP-H 6/ 1-L GNYE	27
3061693	PP-H 6/ 1-M	27
3061703	PP-H 6/ 1-M BU	27
3061716	PP-H 6/ 1-M GNYE	27
3061729	PP-H 6/ 1-R	27
3061732	PP-H 6/ 1-R BU	27
3061745	PP-H 6/ 1-R GNYE	27
3061758	PT 6/1P	27
3061761	PT 6/1P BU	27
3061774	PT 6/1P-PE	27
3064137	UT 2,5-MTD-DIO/L-R	11
3064140	UT 2,5-MTD-DIO/R-L	11
3073319	UW 4/S	72
3073335	UW 10/S	72
3073351	UW 16/S	72
3073377	UW 25/S	72
3073393	UWV 4/S	72
3073416	UWV 10/S	72
3073432	UWV 16/S	72
3073458	UWV 25/S	72
3073597	RW 5/S	72
3073610	RW 8/S	72
3073759	RWV 5/S	72
3073775	RWV 8/S	72
3074130	UK 35 N	14
3075870	RSC 6	28
3075896	RBO 6	28
3075919	RSC 6-F	28
3075935	RBO 6-F	28
3100046	MTKD-FE/CUNI	17
3100062	MTKD-NICR/NI	17
3100224	HCC 4-SR	17
3101016	MTK	16
3101029	D-MTK	29
3101087	UDMTK 5-P/P	16
3101126	UDMTK 5 TWIN-P/P	16
3101223	ATS-MTK	28
3104013	MTK-P/P	16

SİP. NO.	TİP	SAYFA
3118135	EBS 10-8	31
3118203	UK 6-FSI/C	16
3200027	AI 0,75- 8 BU	55
3200030	AI 1-8 RD	55
3200043	AI 1,5-8 BK	55
3200072	AI 2,5-18 GY	55
3200522	AI 2,5-8 BU	55
3200535	AI 4-10 GY	55
3200807	AI-TWIN 2X 0,75- 8 GY	55
3200836	AI-TWIN 2X 2,5-10 BU	55
3200933	AI-TWIN 2X 0,5-8 WH	55
3200988	AI-TWIN 2X 1-10 RD	55
3200991	AI-TWIN 2X 1,5-12 BK	55
3201000	AI-TWIN 2X 4-12 GY	55
3201013	AI-TWIN 2X 6-14 YE	55
3201026	AI-TWIN 2X10-14 RD	55
3201068	AI 10-12 IV	55
3201097	AI 1-8 YE	55
3201107	AI 6-12 BK	55
3201110	AI 0,75-8 WH	55
3201123	AI 0,5-8 OG	55
3201136	AI 1,5-8 RD	55
3201152	AI 16-12 GN	55
3201851	STI 2,5-L/N	20
3208100	PT 1,5/S	24
3208126	PT 1,5/S BU	24
3208139	PT 1,5/S-PE	25
3208142	D-PT 1,5/S	29
3208155	PT 1,5/S-TWIN	25
3208168	PT 1,5/S-TWIN BU	25
3208171	PT 1,5/S-TWIN-PE	25
3208184	D-PT 1,5/S-TWIN	29
3208208	PT 1,5/S-QUATTRO BU	25
3208333	PT 1,5/S-QUATTRO-PE	25
3208511	PTTB 1,5/S	25
3208524	PTTB 1,5/S BU	25
3208579	D-PTTB 1,5/S	29
3208582	PT 1,5/S/1P	27
3208595	PT 1,5/S/1P BU	27
3208943	PT 4-FSI/F	25
3208964	PT 4-FSI/F-LED 24	25
3208977	D-PT 4-TWIN	29
3208979	D-PT 4-QUATTRO	29
3209015	STIO 2,5/3-2B/L	20
3209028	STIO 2,5/3-2B/L-LA24RD/O-M	20
3209044	STIO 2,5/3-PE/B/L	20
3209086	STIO-IN 2,5/3-PE	20
3209112	D-STIO 2,5/3	29
3209138	STIO 2,5/3-PE/B/L-LA24RD/O-M	20
3209196	STIO-IN 2,5/3 OG	20
3209235	P-FU 5X20-5	31
3209248	P-FU 5X20 LED 24-5	31
3209264	P-FU 5X20 LED 250-5	31
3209510	PT 2,5	24
3209523	PT 2,5 BU	24
3209536	PT 2,5-PE	25
3209549	PT 2,5-TWIN	25
3209552	PT 2,5-TWIN BU	25
3209565	PT 2,5-TWIN-PE	25
3209578	PT 2,5-QUATTRO	25
3209581	PT 2,5-QUATTRO BU	25
3209594	PT 2,5-QUATTRO-PE	25
3210156	PT 2,5-MT	26
3210185	PT 2,5-TG*	26
3210499	PT 2,5-3L	25
3210538	PT 2,5-PE/L/N	25
3210541	PT 2,5-PE/L/L	25
3210567	PTTB 2,5	25
3210570	PTTB 2,5 BU	25
3210596	PTTB 2,5-PE	25
3210994	PTTB 2,5-L/N	25
3211003	D-PT 2,5-MT	26
3211236	UK 10,3-HESI 1000V	19
3211634	D-PTTB 2,5	29
3211647	D-PT 2,5-3L	29
3211757	PT 4	24
3211760	PT 4 BU	24
3211766	PT 4-PE	25
3211771	PT 4-TWIN	25
3211775	PT 4-TWIN BU	25

SİP. NO.	TİP	SAYFA
3211780	PT 4-TWIN-PE	25
3211786	PTTB 4	25
3211793	PTTB 4 BU	25
3211797	PT 4-QUATTRO	25
3211802	PT 4-QUATTRO BU	25
3211809	PT 4-QUATTRO-PE	25
3211813	PT 6	24
3211819	PT 6 BU	24
3211822	PT 6-PE	25
3211854	PTTB 4-PE	25
3211861	PT 4-HESI (5x20)	25
3211903	PT 4-HESILED 24 (5x20)	25
3211907	PT 4-HESILA 250 (5x20)	25
3211922	PT 4-TG*	26
3211933	PT 4-MT	26
3212057	D-PT 10	29
3212120	PT 10	24
3212123	PT 10 BU	24
3212131	PT 10-PE	25
3212332	PT 1,5/S/1P-PE	27
3212358	PT 1,5/S-TWIN/1P	27
3212390	PT 1,5/S-QUATTRO/2P	27
3212484	PP-H 1,5/S/1	27
3212510	PP-H 1,5/S/2	27
3212523	PP-H 1,5/S/3	27
3212536	PP-H 1,5/S/4	27
3212549	PP-H 1,5/S/5	27
3212552	PP-H 1,5/S/6	27
3212578	PP-H 1,5/S/8	27
3212594	PP-H 1,5/S/10	27
3212659	PP-H 1,5/S/1-L	27
3212662	PP-H 1,5/S/1-L BU	27
3212675	PP-H 1,5/S/1-L GNYE	27
3212688	PP-H 1,5/S/1-M	27
3212691	PP-H 1,5/S/1-M BU	27
3212701	PP-H 1,5/S/1-M GNYE	27
3212714	PP-H 1,5/S/1-R	27
3212727	PP-H 1,5/S/1-R BU	27
3212730	PP-H 1,5/S/1-R GNYE	27
3212882	PR 1,5/S	27
3212895	PR 1,5/S/2	27
3212905	PRZ 1,5/S	27
3213014	FBS 2-3,5	30
3213027	FBS 3-3,5	30
3213030	FBS 4-3,5	30
3213043	FBS 5-3,5	30
3213056	FBS 10-3,5	30
3213069	FBS 20-3,5	30
3213098	D-RSC 6	29
3213108	D-RSC 6-F	29
3213125	FBS 10-3,5 BU	30
3213137	RBO 8	28
3213138	FBS 20-3,5 BU	30
3213140	UKH 70	12
3213357	PPC 1,5/S/1-L	27
3213360	PPC 1,5/S/1-L BU	27
3213373	PPC 1,5/S/1-L GNYE	27
3213386	PPC 1,5/S/2	27
3213399	PPC 1,5/S/3	27
3213409	PPC 1,5/S/4	27
3213412	PPC 1,5/S/5	27
3213425	PPC 1,5/S/6	27
3213441	PPC 1,5/S/8	27
3213467	PPC 1,5/S/10	27
3213690	D-PPC-H 1,5/S	27
3213700	PPC 1,5/S-NS/1-L	27
3213713	PT 1,5/S-3L	25
3213726	PT 1,5/S-3L BU	25
3213739	PT 1,5/S-3PE	25
3213755	PT 1,5/S-PE/L/N	25
3213768	PT 1,5/S-PE/L/L	25
3213946	PTI 2,5-PE/L/NT	26
3213947	PTI 2,5-L/NT	26
3213950	PTI 2,5-PE/L/N	26
3213953	PTI 2,5-L/L	26
3213954	PTI 2,5-L/N	26
3213955	PTI 2,5-PE/L/NTB	26
3213956	PTI 2,5-L/NTB	26
3213963	PTN 2,5	26
3213965	PTN 4	26

SİP. NO.	TİP	SAYFA
3213967	PTN 6	26
3213968	PTI 2,5	26
3213969	PTI 2,5 BU	26
3213970	PTI 4	26
3213971	PTI 4 BU	26
3213972	PTI 6	26
3213973	PTI 6 BU	26
3214014	PTU 16/14X2,5 BU	28
3214016	PTU 16/14X2,5 GY	28
3214314	D-UT 2,5-3L	29
3240164	JBC 2,5/3	33
3240165	JBC 2,5/5	33
3240166	JBC 2,5/8	33
3240167	EC 2,5 P TR	33
3240168	EC 4	33
3240169	EC 4 BK	33
3240170	EC 4 TR	33
3240171	EC 4 P TR	33
3240172	EC 6	33
3240173	EC 6 BK	33
3240174	EC 6 TR	33
3240175	EC 6 P TR	33
3240176	EC 10	33
3240177	EC 10 BK	33
3240178	EC 10 TR	33
3240187	CD 25X25	56
3240188	CD 25X40	56
3240189	CD 40X40	56
3240190	CD 60X40	56
3240191	CD 25X60	56
3240192	CD 40X60	56
3240193	CD 60X60	56
3240194	CD 80X60	56
3240195	CD 100X60	56
3240196	CD 120X60	56
3240198	CD 40X80	56
3240199	CD 60X80	56
3240200	CD 80X80	56
3240201	CD 100X80	56
3240252	WCC 14	32
3240253	WCC 18	32
3240254	WCC 22	32
3240255	WCC 26	32
3240256	WCC 30	32
3240262	NS 30/15 PERF 2000 mm	32
3240284	CD WR	56
3240285	CD COVER 25	56
3240286	CD COVER 40	56
3240287	CD COVER 60	56
3240288	CD COVER 80	56
3240289	CD COVER 100	56
3240290	CD COVER 120	56
3240498	RVT-PA 4	56
3240499	RVT-PA 6	56
3240706	WT-BASE LS HF 4	56
3240708	WT-BASE LS HF 6	56
3240732	WT-HF 2,5X98	56
3240736	WT-HF 2,6X160	56
3240740	WT-HF 2,6X200	56
3240744	WT-HF 3,6X140	56
3240748	WT-HF 3,6X200	56
3240752	WT-HF 3,6X290	56
3240760	WT-HF 4,5X200	56
3240768	WT-HF 4,5X360	56
3240774	WT-HF 7,8X365	56
3240807	WT-STEEL S 4,6X150	56
3240808	WT-STEEL S 4,6X201	56
3240810	WT-STEEL S 4,6X360	56
3244012	MSB 2,5	23
3244025	MSB 2,5 BU	23
3244041	MSB 2,5-F	23
3244054	MSB 2,5-F BU	23
3244067	MSB 2,5-M	23
3244070	MSB 2,5-M BU	23
3244216	MSDB 2,5	23
3244229	MSDB 2,5 BU	23
3244232	MSDB 2,5-F	23
3244245	MSDB 2,5-F BU	23
3244258	MSDB 2,5-M	23
3244261	MSDB 2,5-M BU	23

SİP. NO.	TİP	SAYFA
3244601	UKH 70 BU mavi	12
3244614	RBO 10	28
3244627	RBO 12	28
3244630	RBO 16	28
3246418	TB 4-HESI (5X20) I	17
3246434	TB 4-HESILED 24 (5X20) I	17
3246450	TB 4-HESILA 250 (5X20) I	17
3247967	HC-RBO 8	28
3247970	HC-RBO 10	28
3247983	HC-RBO 12	28
3247996	HC-RBO 16	28
5031171	SS-ZB	50
5032138	BMKL 20x8 YE	48
5032170	BMKL 18x8 YE	48
5032280	BMKL 20x8 WH	48
5032497	BMKL 15x9 YE	48

SİP. NO.	TİP	SAYFA
5036150	KML 12x9 WH	44
5036163	KML 25x12 WH	44
5036228	FKML 35x25 WH	44
5036231	FKML 47x25 WH	44
5061222	ZBM 6/WH	38
5061549	ZBM 5/WH	38
5067815	CMS-PEN 0,25	52
5067828	CMS-PEN 0,35	52
5067831	CMS-PEN 0,50	52
5144615	CMS-P1-PLOTTER	52
5144819	CMS-P1-PAD	52
5145384	THERMOMARK RIBBON 110	52
5145478	P1 GRAVER 0.2	52
5145481	P1 GRAVER 0.3	52
5145494	P1 GRAVER 0.4	52
5145504	P1 GRAVER 0.5	52

SİP. NO.	TİP	SAYFA
5145517	P1 GRAVER 0.7	52
5145520	P1 GRAVER 1.0	52
5145533	P1 GRAVER SET	52
5145546	P1 ENGRAVING UNIT	52
5145711	CMS-P1-M/GPE ENGRAVING	52
5146464	THERMOMARK CARD	52
5146477	THERMOMARK ROLL	52
5146684	CMS-INK-TR-C5	52
5146686	CMS-DISPOSABLE-PEN 0,35 TR	52
5146751	CMS-R-SET-TR	52
5146752	CMS-R-FLUID-TR-C2	52
5147421	BLUEMARK FLUID-CARTRIDGE	52
5147999	BLUEMARK CLED	52

## KALİTE SERTİFİKALARI

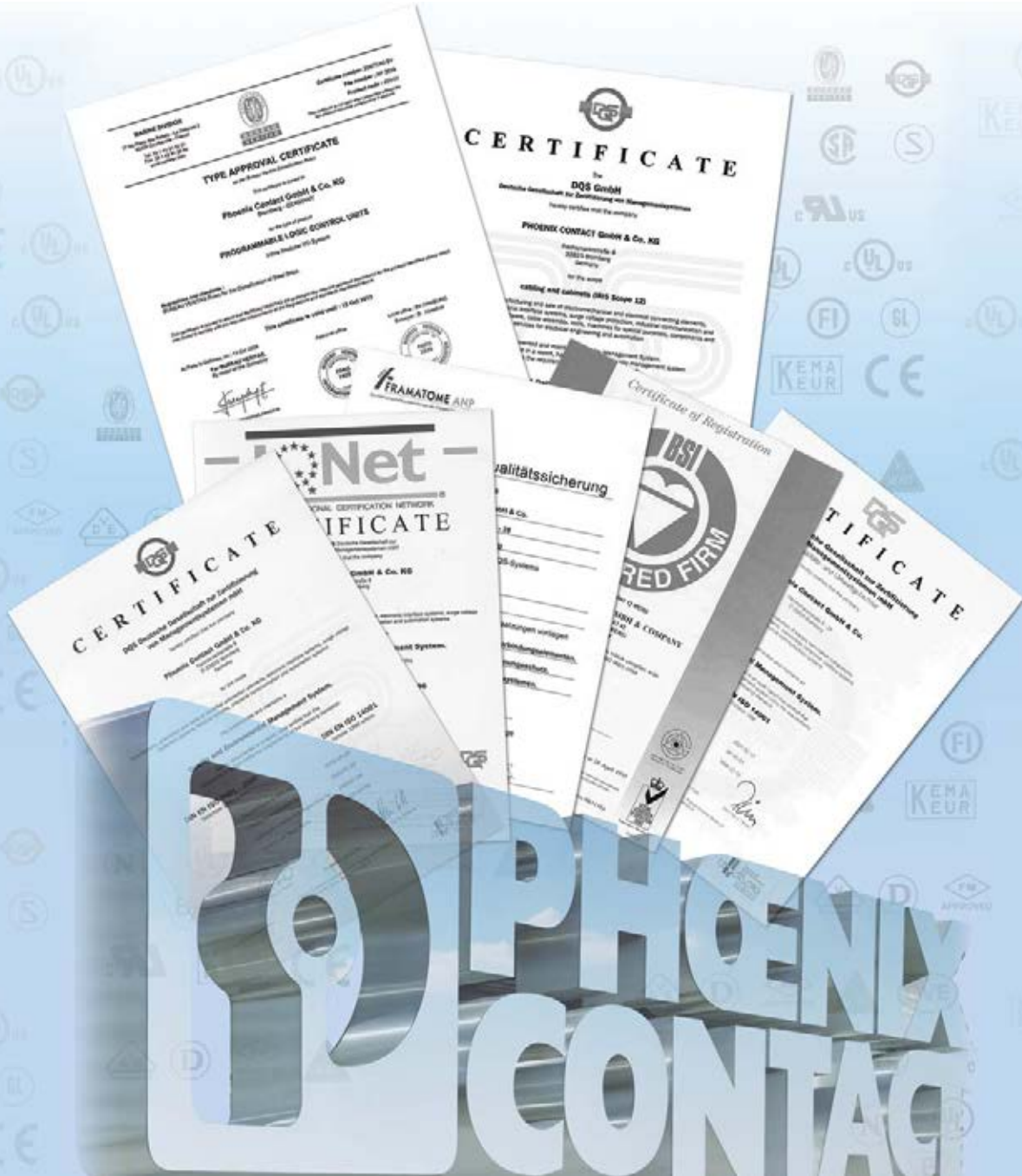



- Bu fiyat listesi Ocak 2013 tarihinden itibaren geçerli olan liste fiyatlarımızı içermektedir.
- Fiyatlarımızda önceden herhangi bir ihbara gerek duymaksızın değişiklik yapma hakkımız saklıdır.
- Fiyatlarımıza KDV dahil değildir.
- Fiyat listesinde oluşabilecek baskı hatalarından firmamız sorumlu değildir.
- Euro bazında verilen fiyatlar sipariş giriş tarihindeki T.C.M.B. döviz satış kuru üzerinden Türk Lirasına (TL) çevrilerek fatura edilir.
- Listemizde bulamadığımız ürünler için, lütfen satış birimlerimiz ile irtibata geçiniz.
- Teslimatlarımız, teslim tarihinde geçerli olan fiyat listemize göre yapılmaktadır.
- Nakliye ücreti alıcıya aittir.

## TEKLİF KOŞULLARI

1. Fiyat : Teklifimizde belirtilen fiyatlar, iskonto oranları önceden hesaplanmış ve kesinlik arz eden net fiyatlardır. Teklif tutarına ait Katma Değer Vergisi teklifimizde ayrıca belirtilmektedir.
2. Döviz Kuru : EURO kurlu tekliflerimize ait siparişleriniz, aksi belirtilmediği sürece sipariş giriş tarihindeki TCMB Döviz Satış Kuru karşılığı TÜRK LİRASI olarak fatura edilir.
3. Ödeme : İş bu teklife konu olan ürünler satışa dönüşüp, vadesinde ödenmediği takdirde ihtara gerek kalmaksızın temerrüde düşmüş sayılır ve aylık %3 "akdi ticari temerrüt faizi" uygulanır. Müşteri tarafından verilecek siparişlerde, siparişin verildiği tarihte sektörde ve/veya ülke genelinde hakim bulunan olağan ve/veya olağanüstü nitelikteki güncel ekonomik ve siyasi koşulların yarattığı gelişmeler göz önüne alınarak iş bu ödeme koşulları bu aşamada şirketimizce değiştirilip güncel koşullara tek taraflı olarak uyarlanabilir.
4. Opsiyon : Teklifimiz 10 (on) gün süre ile geçerlidir. Teklifimizin opsiyon süresi teklifimizde yer alan fiyatlar için geçerli olup, teklifimizde belirtilmekte olan teslim süresini sipariş anında revize etme hakkımız saklıdır. Teklifimiz, teklif anındaki güncel stoklar ile sınırlıdır.
5. Teslim Süresi : Güncel stok bilgisi ve malzeme teslimatları ile ilgili teyit işlemleri müşteri talebine bağlı olarak şirketimiz Satış Destek Sorumluları Nilgün Demiryumruk'un ndemiryumruk@phoenixcontact.com.tr e-posta adresi, Ayşegül Çııkla'nın acikla@phoenixcontact.com.tr e-posta adresi ve Arman Osebyan'ın aosebyan@phoenixcontact.com.tr e-posta adresi üzerinden yapılacak yazışmalar ile yürütülecektir. İş bu teyit yazışmaları adi yazılı belge hükmündedir. Teklifimizde belirtilen ve sipariş anında talep edildiği takdirde teyit edilen teslim sürelerine uygun teslimat yapılması için azami özen ve dikkat gösterilecektir. Ancak mücbir sebep hallerinden veya firmamızın yetki ve kontrolü dışında oluşabilecek sair nedenlerden dolayı teslimat gecikmelerinden firmamız sorumlulu tutulamaz.
6. Teslim Şekli : Parsiyel teslimat yapma hakkımız saklıdır.
7. Garanti : Teklif konusu ürünlerimiz ürün talimatnamelerine uygun olarak monte edilmiş ve amacı dahilinde kullanılması kaydı ve şartı ile fatura tarihinden itibaren 24 (yirmidört) ay süre ile imalat hatalarına karşı garantimiz altındadır. Kullanıcı ve/veya şebeke/tesisat kaynaklı hasarlar garanti kapsamı dışındadır.
8. Sipariş İptali : Müşteri teklife konu olan ürünlerin, yapacağı uygulamada teknik olarak yeterli olduğunu teyid etmektedir. Sipariş verilen ürünler müşteri için özel ithal edildiğinden müşteri ürünü almaktan kaçınamaz, iade edemez, değiştiremez.
9. Ekspres Teslimat Ücreti : Uçak, özel kurye, ekspres kargo, v.b ile erken teslimat talep edilmesi durumunda her türlü ekspres teslimat ücreti faturamıza yansıtılacaktır. Teklif ve siparişe konu ürünlerin ekspres teslimat ücretleri ile ilgili bilgi şirketimizin Satış Destek Sorumluları'ndan alınmalıdır.
10. Sipariş ve sipariş teyit işlemleri : Sipariş ve sipariş teyit işlemleri, şirketimizin Satış Destek Sorumluları Nilgün Demiryumruk'un ndemiryumruk@phoenixcontact.com.tr e-posta adresi, Ayşegül Çııkla'nın acikla@phoenixcontact.com.tr e-posta adresi ve Arman Osebyan'ın aosebyan@phoenixcontact.com.tr e-posta adresleri veya şirketimizin +90.216.481 76 78 ve +90.216.481 83 00 numaralı faksları üzerinden yazılı olarak yapılır. Şirket tüzel kişiliğini haiz müşteriler yönünden faks yolu ile yapılan sipariş yazışmalarında, şirket kaşesi altında isim ve imzası yer alan gerçek kişilerin müşteri şirketi temsile yetkili şahıs olması gerekmeyip müşteri kaşesi altında isim ve imzası bulunan gerçek kişiler, ticari vekil ve/veya ticari temsilci olarak kabul edilir ve işlem bağlayıcı hale gelir. E-posta yolu ile yapılan sipariş yazışmaları yönünden firmamız e-posta adreslerine gönderilen sipariş ve sipariş teyitlerinde isimleri geçen gerçek kişiler, siparişi verenin şirket tüzel kişisi olması halinde doğrudan ticari vekil ve/veya ticari temsilci olarak kabul edilir ve işlem bağlayıcı hale gelir. İş bu maddede yer alan sipariş yazışma içerikleri adi yazılı belge hükmündedir. Sipariş ve sipariş teyit işlemlerinin müşteri tarafından teklif koşullarında belirtilen usule uygun olarak yapılmış olması, hukuki ilişkinin taraflar arasında tüm unsurları ile kurulmuş sayılması için yeterli olup müşteri tarafından satıcıya yapılan sipariş ve sipariş teyidinin ayrıca satıcı tarafından da kabul edildiği yönünde müşteriye hitaben yazılı bir kabul beyanında bulunması koşulu taraflarca aranmaz.
11. Minimum Sipariş Tutarı : KDV hariç, net 250.- TL altındaki siparişlerde KDV hariç, 25.- TL minimum sipariş işlem ücreti uygulanır.
12. Bu teklif ile sunulan fiyatlar iş bu teklif kapsamında geçerli olup, ileride oluşacak talepler için bağlayıcı değildir.
13. İade Koşulları : Orjinal ambalajı içerisinde bulunan, ambalajı açılmamış, bozulmamış, üzerinde herhangi bir tahrifat yapılmamış ve firmamız tarafından stokta bulundurulmuş ürünler, iade alıp almama konusunda nihai değerlendirme hakkı firmamızda saklı olmak koşulu ile net satış fiyatı üzerinden %5 iskonto ile; firmamız tarafından stokta bulundurulmayıp müşteri siparişi üzerine özel olarak ithalatı yapılan ve satım ilişkisine konu olan ürünler ise ancak firmamız tarafından değerlendirme yapılmak ve uygun bulunmak koşulu ile %20 iskonto uygulanarak iade alınır. Bu düzenlemeye uyulması, firmamız yönünden sözleşmenin geçerlilik şartı ve esaslı unsurdur.
14. Otomasyon Ürünleri (PLC, SCADA ve I/O Network ürünleri) Teknik Destek : Türkiye sınırları içerisinde müşterinin belirteceği adreste Phoenix Contact PLC, SCADA ve I/O Network ürünleri (Phoenix Contact Türkiye Ocak 2013 Fiyat Listesi 168 ile 188 ci sayfalar arasında yer alan ürünler) ile ilgili ürün, yazılım ve konfigürasyon satış sonrası eğitim ve teknik desteği müşterinin talebine bağlı olarak 1 (bir) kez ve 2 (iki) iş gününü geçmeyecek şekilde ücretsiz olarak sağlanır. Satış sonrası ücretsiz eğitim ve teknik destek KDV hariç, minimum net 4.000 (Dörtbin) EURO siparişler için geçerlidir. Bu tutarın altındaki siparişlerde veya sonraki eğitim ve teknik destek talepleri ücrete tabidir. Yurt dışında satış öncesi veya sonrasında teknik destek veya eğitim sağlanmamaktadır.
15. Şirketimiz teklif koşullarını değiştirme hakkını saklı tutar.
16. Hukuki ihtilaf halinde İstanbul Mahkemeleri ile icra iflas daire ve müdürlükleri münhasıran ve tam yetkili kılınmıştır.

## ADANA

ENDOSİS ENDÜSTRİYEL OTOMASYON SİSTEMLERİ  
Döşeme Mah. 60064 Sok. Emlak Bankası  
Konutları No:23/E. Seyhan  
Tel : (0322) 435 45 02  
Faks: (0322) 435 45 03  
info@endosis.com.tr

## ANKARA

EMOSAN ANKARA ELK. MAK. OTM. LTD. ŞTİ.  
İvedik Org. San. Böl. 1354. Caddede  
(Eski 21.Cad) No: 65 Ostim  
Tel : (0312 ) 354 66 07  
Faks: (0312) 354 48 99  
info@emosan.com.tr

## SİSTEK ELEKTRONİK SİSTEMLERİ

SAN. ve TİC. LTD. ŞTİ.  
İvedik Org. Sanayi Bölgesi  
Ağaç İşleri Yapı Koop. 21. Cad. No: 98 Ostim  
Tel : (0312) 394 59 83  
Faks: (0312) 394 59 87  
satis@sistelektronik.com

## ÜNKO ELEKTRİK MAKİNA İNŞAAT

SAN. ve TİC. A.Ş.  
100. Yıl Bulvarı Kosava İş Merkezi  
No: 137/G Ostim  
Tel : (0312) 354 86 56  
Faks: (0312) 354 41 45  
satis@unko.com.tr

## ANTALYA

HAMAMCIOĞLU AYDINLATMA  
SAN. ve TİC. A.Ş.  
Etiler Mah. Evliya Çelebi Cad.  
Koçak Apt. No: 22 /B  
Tel : (0242) 311 22 00  
Faks: (0242) 311 01 00  
info@hamamcioglu.com.tr

## BALIKESİR

KRC ELEKTROMARKET LTD. ŞTİ.  
Sunullah Mh. Ordu Cd. No:117 Bandırma  
Tel : (0266) 718 10 33  
Tel : (0226) 718 10 44

## TEKNOPAN PANO ELEK ve ELEKTRONİK MALZ. TİC. LTD. ŞTİ.

Paşabayır Mah. Ordu Cad. No:120 Bandırma  
Tel : (0266) 715 33 22  
Faks: (0266) 715 00 72  
info@teknopanltd.com

## BURSA

BOTEK ELEKTRİK ELEKTRONİK OTOMASYON SAN. ve TİC. LTD. ŞTİ.  
Alaaddin Mah. 636 Sok. No: 20 Nilüfer  
Tel : (0224) 441 15 45  
Faks: (0224) 441 28 80  
basak@botekotomasyon.com

FRM OTOMASYON ELEKTRO MÜH. İTH. İHR. SAN.ve TİC. LTD. ŞTİ.  
Alaattinbey Mah. 635 Sok. Otomasyon Plaza  
No:11 nilüfer  
Tel : (0224) 4410511  
Faks: (0224) 4410515  
info@frmotomasyon.com.tr

KRC ELEKTROMARKET LTD. ŞTİ.  
Nilüfer Ticaret Merkezi 66. Sk.  
No: 23-25 Nilüfer  
Tel : (0224) 443 45 00 (pbx)  
Faks: (0224) 443 45 88  
bursa@krcelektromarket.com

R.Ö. ÖZTÜRK ELEKTRİK ELEKTRONİK MAK. SAN. TİC. LTD. ŞTİ.  
Nilüfer Ticaret Merkezi 66. Sk.  
No: 18 Nilüfer  
Tel : (0224) 443 43 25 (pbx)  
Faks: (0224) 443 41 63  
info@ozturkelektrik.com

## DENİZLİ

VEGA OTOMASYON MAK. TAAH. SAN. ve TİC. LTD. ŞTİ.  
Saraylar Mah. Yeni Kaleiçi Çarşısı  
158. Sk. No: 14  
Tel : (0258) 242 58 93  
Faks: (0258) 242 09 07  
vega@vegaotomasyon.com

## ESKİŞEHİR

KIRAC ELEKTRİK İNŞ. MÜH. SAN. ve TİC. LTD. ŞTİ.  
Hasan Polatkan Cad. No: 3/C  
Tel : (0222) 236 15 00  
Faks: (0222) 236 15 01  
kircak@kircacelektrik.com

## KRC ELEKTROMARKET LTD. ŞTİ.

Hasan Polatkan Cad.  
(Atalar Cad.) No: 6/B  
Tel : (0222) 234 34 04  
Faks: (0222) 234 35 45  
eskisehir@krcelektromarket.com

## GAZİANTEP

AN-EL ELEKTRO TEKNİK SAN. ve TİC. LTD. ŞTİ.  
İncilipınar Mah. Kıbrıs Cad. No: 10/A  
Tel : (0342) 220 56 85 (pbx)  
Faks: (0342) 230 40 89  
anel@anelelektroteknik.com

## İÇEL

ER ELEKTRİK SANAYİ ve TİC. ŞTİ.  
Mustafa Kemal Mah. H. Okanlar Merzeci Bulv.  
No: 396/A Mersin  
Tel : (0324) 226 36 37  
Faks: (0324) 226 36 36  
info@erelektrik.com.tr

## İSTANBUL Anadolu

ANKA ELEK. ELEKTR. MÜH. SAN. TİC. LTD. ŞTİ.  
Ferhatpaşa Mah. G 12 Sok. No.13 Ataşehir  
Tel : (0216) 660 16 16  
Faks: (0216) 660 03 09  
umitertan@ankamuh.com

BOTEK ELEKTRİK ELEKTRONİK OTOMASYON SAN. ve TİC. LTD. ŞTİ.  
Keyap Çarşısı F1 Blok No: 89  
Yukarı Dudullu - Ümraniye  
Tel : (0216) 527 75 31  
Faks: (0216) 527 75 35  
info@botekotomasyon.com

VEKMAR ELEKTRİK SİSTEMLERİ YATIRIM ve TİC. LTD. A.Ş.  
Boya Vernik Organize San. Bölge.  
Tem Yan Yol Üzeri Batı Yan Cad. No: 3  
Orhanlı - Tuzla  
Tel : (0216) 593 11 00  
Faks: (0216) 593 11 12  
vekmar@vekmar.com.tr

## İSTANBUL Avrupa

ANKA ELEK. ELEKTR. MÜH. SAN. TİC. LTD. ŞTİ.  
Perpa Tic. Merkezi A Blok  
Kat: 5 No: 182-184 Okmeydanı  
Tel : (0212) 222 00 61  
Faks: (0212) 222 01 70  
umitertan@ankamuh.com

## BOTEK ELEKTRİK ELEKTRONİK OTOMASYON SAN. ve TİC. LTD. ŞTİ.

Perpa Tic. Merkezi A Blok  
Kat: 2 No: 24 Okmeydanı  
Tel : (0212) 210 94 27  
Faks: (0212) 210 94 43  
tolga@botekotomasyon.com

## İBAY ELEKTRİK

SAN. ve TİC. LTD. ŞTİ.  
Tenha Sok. Yusuf Mutlu İş hanı  
No:2 Kat: 1 Karaköy  
Tel : (0212) 253 11 75  
Faks: (0212) 235 90 06  
info@ibayelektrik.com.tr

## KARDEŞ ELEKTRİK SAN. TİC. A.Ş.

Eski Londra Asfaltı No: 6 Sefaköy  
Tel : (0212) 624 92 04  
Faks: (0212) 592 48 10  
info@kardeselektrik.com

## OTS ELEKTRONİK SAN. TİC. LTD. ŞTİ.

İkitelli Organize Sanayi Bölgesi, Marmara Sanayi Sitesi, R-Blok, No:453, İkitelli  
Tel : (0212) 444 14 19  
Faks: (0212) 494 28 29  
Info@otselektronik.com

## PINAR ELEKTRİK MLZ. SAN. ve TİC. PAZ. LTD. ŞTİ.

Orta Mah. Çevre Yolu Cad.  
No: 1 Bayrampaşa  
Tel : (0212) 613 47 11  
Faks: (0212) 567 57 03  
info@pinarelektrik.com

## TEKNO ELEKTRİK İNŞAAT MÜHENDİSLİK SAN. ve TİC. LTD. ŞTİ.

PERPA Ticaret Merkezi A Blok Kat:8  
No: 713 Okmeydanı Şişli / İSTANBUL  
Tel: 212 222 78 65 pbx  
Fax: 212 222 78 17  
info@teknolek.com

## ÜNPA ELEKTROTEKNİK PAZ. SAN. ve TİC. LTD. ŞTİ.

Okçumusa Cad. No: 32/A  
Tel : (0212) 256 97 82  
Faks: (0212) 237 36 34  
unpa@unpaelektrik.com.tr

## İZMİR

PROMEDA ELEK. VE AYDINLATMA SAN. TİC. LTD. ŞTİ.  
1376 Sok. No.3 Boran Plaza Halkapınar  
Tel : (0232) 459 22 22  
Faks: (0232) 459 22 90  
levent.karaoglu@promeda.net

TEKNOPAN PANO-ELEK. ve ELEKTRONİK MALZ. TİC. LTD. ŞTİ.  
1203/5 Sok. No: 3/B İkiz Çarşısı-2 Yenışehir  
Tel : (0232) 459 41 41  
Faks: (0232) 459 20 84  
info@teknopanltd.com

## KARAMAN

KONYA ENERJİ ELEKTRİK MLZ. TİC. ve SAN. LTD. ŞTİ.  
Sekiçeşme Mah. Atatürk Bulvarı No:94 /A  
Tel : (0338) 214 99 29  
Faks: (0338) 214 99 28  
konyaenerji@konyaenerji.com.tr

## KAYSERİ

MESA ENERJİ TAAH. ELEK. MÜH. MAK. SAN.TİC.LTD. ŞTİ.  
1.Organize San. Böl. 12. Caddede No. 5/9  
Tel : (0352) 321 30 00  
Faks: (0352) 321 30 01  
fatih.lazoglu@mesaenerji.com.tr

## KOCAELİ

ALP ELEKTROMARKET  
Sakıp Sabancı Cad. Ulus Mah.  
No: 28 Köseköy, Kartepe  
Tel : (0262) 373 64 60  
Faks: (0262) 373 64 62  
alpelektro@alpelektromarket.com

## KONYA

KONYA ENERJİ ELEKTRİK MLZ. TİC. ve SAN. LTD. ŞTİ.  
Fevzi Çakmak Mah. Büsan Org. San.  
Kosgeb Cad. No: 66  
Tel : (0332) 345 09 00  
Faks: (0332) 345 09 09  
konyaenerji@konyaenerji.com.tr

## RİZE

YILMAZ ELEKTRİK İNŞAAT HIRD. GID. SAN. PAZ. DIŞ. TİC. LTD. ŞTİ.  
Meydan Caddesi No:11  
Tel : (0464) 217 11 48  
Faks: (0464) 217 79 61  
bilgi@yilmazelektrik.com.tr

## SAKARYA

ELPİM MAK. İNŞ. ELEK. MAL. PAZ. TİC. SAN. A.Ş.  
Erenler Mah. 201. Sok.  
Tel : (0264) 276 00 83  
Faks: (0264) 275 19 00  
elpim@elpim.com.tr

## TEKİRDAĞ

POWER ELEKTRONİK VE OTOMASYON  
G.O.P. Mah. Aliağa Sok.No:20-22 çerkezköy  
Tel : (0282) 725 02 82  
Faks : (0282) 726 46 52

## TRAKYA ENDÜSTRİ FABR. MLZ. PAZ. SAN. ve TİC. LTD. ŞTİ.

Fevzipaşa Cad. No: 5 Çerkezköy  
Tel : (0282) 726 90 45  
Faks : (0282) 726 24 02  
info@trakyaendustri.com.tr

## TRABZON

AREMES END. OTOMASYON LTD. ŞTİ.  
Sanayi Sitesi 13.Blok 31. Nolu Sok. No.19  
Tel : (0462) 325 40 60  
Faks : (0462) 325 30 66  
m.kocver@aremes.com.tr

**KONTROL VE ENDÜSTRİ ÇÖZÜMLERİ PROJE VE UYGULAMA FİRMALARI****ANKARA**

EVOSIS ELEKTRİK VE OTOMASYON SIS.  
MÜH. TAAH. SAN. TİC. LTD. ŞTİ.  
İvedik OSB Gümüşel Sitesi 1470 Sk.  
No:60 OSTİM, Yenimahalle  
Tel : (0312) 395 69 75  
Faks : (0312) 395 69 76  
info@evosis-electric.com.tr

**DENİZLİ**

BEMOS OTOMASYON ELK. MAK.  
TAAH. SAN. TİC. LTD. ŞTİ.  
Saraylar Mah. 1. Sanayi Sitesi  
160. Sk. No:26  
Tel : (0258) 241 91 49  
Faks : (0258) 241 19 67  
info@bemosotomasyon.com

**İSTANBUL**

BYTE ELEKTRİK ELEKTRONİK OTOMASYON  
Namık Kemal Mah. Cengiz Topel Cad.  
Sabah Sk. No:7 Ümraniye  
Tel : (0216) 335 01 42  
Faks : (0216) 335 69 06  
kaner@byteotomasyon.com

**İZMİR**

DEDEM ELEKTRİK TAAHHÜT OTOMASYON  
ELEKTRONİK SAN. ve TİC. LTD. ŞTİ.  
İTOB O.S.B. 10023 Sok. No: 5 Menderes  
Tel : (0232) 472 18 48 - 472 17 01  
Faks : (0232) 472 17 03  
info@dedemotomasyon.com

TURUNÇU MÜHENDİSLİK ELEKTRİK TAAH.  
SAN. DIŞ. TİC. LTD. ŞTİ.  
Perpa Ticaret Merkezi A Blok Kat:13  
No:2131 Okmeydanı  
Tel : (0212) 210 47 60  
Faks : (0212) 210 47 62  
ali.yalcin@turuncumuhendislik.com

EMS ELEKTRO MEKANİK SİSTEMLERİ  
LTD. ŞTİ.  
Ankara Cad. Elvan Apt.  
No:201/B Bornova  
Tel : (0232) 373 01 05  
Faks : (0232) 373 01 18  
ems@emselektro.com

**YILDIRIM VE AŞIRI GERİLİME KARŞI KORUMA SİSTEMLERİ  
PROJE VE UYGULAMA FİRMALARI****İSTANBUL**

MMC MÜHENDİSLİK ELEKTRİK  
ELEKTROMEKANİK SAN. ve TİC. LTD. ŞTİ.  
Cumhuriyet Mah. Esatpaşa Cad. No 24/4  
Üsküdar  
Tel : (0216) 505 74 05  
Faks : (0216) 505 74 06

**İZMİR**

LİVA GRUP ELEKTRİK ELEKTRONİK İNŞ.  
TAAHHÜT SAN. TİC. LTD. ŞTİ.  
İTOP ORGANİZE SANAYİ BÖLGESİ  
10008 Sok. No: 7 Tekeli Menderes  
Tel : (0232) 799 03 21  
Faks : (0232) 799 03 22  
liva@livagrup.com.tr



# Sahayı Kontrol Odasına bağlıyoruz

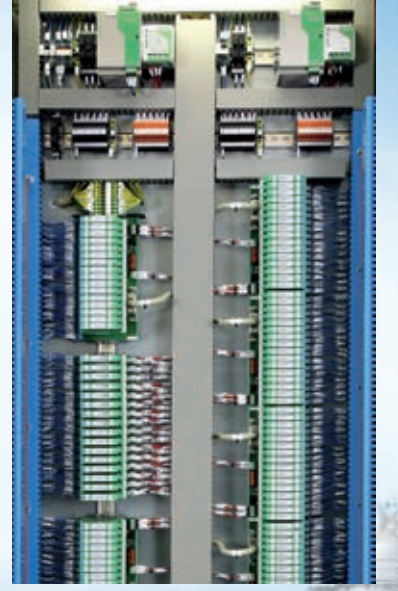

## Kimya, petrol ve gaz endüstrisi için çözümler

Phoenix Contact proses endüstrisinde lider tedarikçidir. Endüstriyel bağlantı teknolojisinde geniş bir ürün gamı sunmaktadır. Ex-i izolatörler, aşırı gerilim koruma ürünleri, arabirimler ve Ethernet sistemleri sensör ve aktüatörleri kontrol odasına bağlamanıza yardımcı olur. Ürünlerimizin çoğu patlama riskli bölgelerde ve güvenlik uygulamalarında kullanılabilir. 40 bağlı ortaklık ve 30'u aşkın satış temsilciliğinden oluşan global satış teşkilatı müşteriye yakınlığın garantisidir.



**PHOENIX CONTACT  
ELEKTRONİK TİC. LTD. ŞTİ.**

**İSTANBUL / MERKEZ**

Kısıklı Mah. Hanım Seti Sk. No: 38/A  
34692 B. Çamlıca - Üsküdar  
Tel: (0216) 481 0 300 • Faks: (0216) 481 8 300

**İSTANBUL / PERPA OFİS**

Perpa A Blok Kat: 2 No: 9/ 0018 Okmeydanı - Şişli  
Tel : (0212) 221 04 48 • Faks : (0212) 221 04 68

**ANKARA**

İvedik OSB 1122 Cad. (Eski 22. Cad.) No: 40/28  
Prestij İş Merkezi İvedik - Yenimahalle  
Tel: (0312) 395 02 64 • Faks: (0312) 395 02 65

**İZMİR**

Keremoğlu İş Merkezi 1004 Sok.  
No: 5L D: 310 35110 Yenigehir  
Tel: (0232) 459 44 78 • Faks: (0232) 459 31 68

**ADANA**

Döşeme Mah. 60. Sokak  
Baysan İş Merkezi Kat: 3 No: 73  
Tel: (0322) 453 69 69 • Faks: (0322) 453 69 95

**BURSA**

Tel: (0530) 387 15 04

**KAYSERİ**

Tel: (0530) 940 43 70

e-posta: [info@phoenixcontact.com.tr](mailto:info@phoenixcontact.com.tr)  
[www.phoenixcontact.com.tr](http://www.phoenixcontact.com.tr)

