

Alçak Gerilim Dağıtım ve Kontrol Ürünleri

Fiyat Listesi

14 Mart 2012

Acti 9

Daha fazla verimlilik



Acti 9, alçak gerilim son dağıtım alanında yeni referans noktanız.

- > Güvenliğiniz için...
- > İşiniz için...
- > Enerjiniz için...
- > Gezegenimiz için...

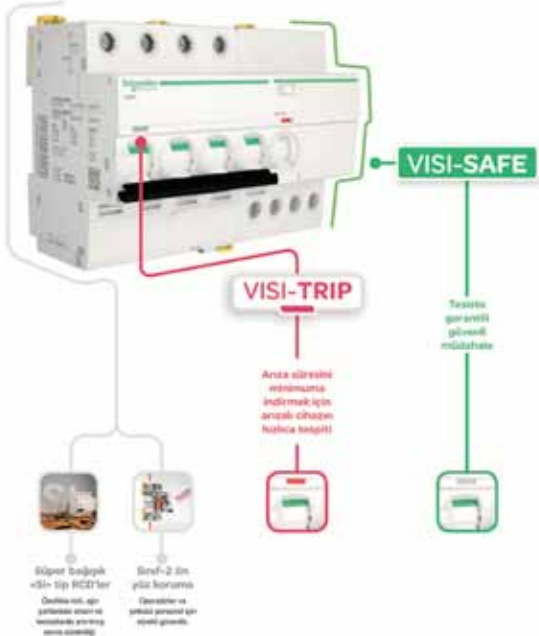

Acti 9 modüler sistemi; seçimi basit, kullanımı kolay,
100% geri dönüştürülebilir ve geri kazanılabilir bileşenleriyle çevre dostu.

Dokunduğunuz andan itibaren kaliteli bir ürün olduğunu görebilirsiniz.

444 30 30
www.schneider-electric.com.tr

Schneider
Electric

Minyatür devre kesiciler	Sayfa no.
Acti 9 serisi iK60N, 6kA, C ve B eğrileri	5
Acti 9 serisi iC60N, 6 kA, C eğrisi	6
Acti 9 serisi iC60N, 6 kA, B eğrisi	7
Acti 9 serisi iC60H, 10 kA, C eğrisi	8
Multi 9 serisi C120N/H, 10/15 kA, C eğrisi	9
Acti 9 serisi C60H-DC, 6 kA C eğrisi	9
Minyatür devre kesiciler için elektriksel yardımcı donanımlar ve aksesuarlar	12
Kaçak akım koruma röleleri	
Acti 9 serisi iIDK kaçak akım koruma röleleri	5
Acti 9 serisi iID kaçak akım koruma röleleri	10
Acti 9 serisi Vigi iC60 kaçak akım koruma modülleri	11
Acti 9 ARA otomatik kapama modülleri	11
Kaçak akım koruma röleleri için elektriksel yardımcı donanımlar ve aksesuarlar	12
Vigi toprak kaçak akım koruma modülleri	45
Vigirex kaçak akım koruma röleleri	45
Yalıtım izleme cihazı - VigiIohm serisi	45
Alçak gerilim parafudurları	
PRF1 ve PRD1 serileri	13
iPRD serisi	14
iQuick PRD serisi	15
Parafudur ve koruma kesicisi seçim tablosu	16 - 17
Kontrol ve kumanda ürünleri	
Acti 9 serisi iTL darbe akım anahtarları	18
Acti 9 serisi iCT sessiz kontaktörler	18
Acti 9 serisi iPB butonlar	19
Acti 9 serisi iIL sinyal lambaları	19
Acti 9 serisi iSW ve iSSW anahtarlar	19
Zaman saatleri	20
Astronomik zaman saati	20
Fotosel	20
Hareket dedektörü	20
Ray tipi modüler priz	20
Modüler sigorta kutuları	
Mini Pragma	21 - 22
Entegre motor yolvericiler ve koruma sistemleri	
TeSys T motor yönetim ve koruma sistemi	23
TeSys U motor yolverici-kontrol cihazı	24
TeSys U motor kontrol cihazı	25
Kontaktörler	
TeSys K Serisi kontaktörler (6 - 16 A)	26
TeSys K Serisi yardımcı kontaktörler	26
TeSys K Serisi kontaktörler için aksesuarlar	27
TeSys D Serisi kontaktörler (9 - 150 A)	28
TeSys D Serisi yardımcı kontaktörler	28
TeSys F Serisi kontaktörler (115 - 800 A)	29
TeSys D ve F Serisi kontaktörler için aksesuarlar	30
Kompanzasyon kontaktörleri	35
TeSys D serisi, 4 kutuplu kontaktörler	35

Motor koruma şalterleri.....	Sayfa no.
TeSys GV serisi motor koruma şalterleri.....	32
TeSys GV serisi motor koruma şalterleri için aksesuarlar	34
Compact NSX serisi motor koruma şalterleri.....	33
Termik röleler	
TeSys K Serisi termik röleler (0.11 - 16 A)	27
TeSys D Serisi termik röleler (0.1 - 140 A)	31
TeSys D Serisi elektronik termik röleler (0.3 - 60 A)	31
TeSys F Serisi elektronik termik röleler (60 - 630 A)	31
PTC termistör koruma rölesi.....	35
Elektromekanik yolvericiler	
Yıldız - üçgen yolvericiler	36
Kutulu motor yolvericiler	36
Kompanzasyon çözümleri	
Harmonik reaktörleri.....	55
Reaktif güç kontrol röleleri - Varlogic N.....	55
Kondansatörler - Varplus CAN	54
Kompanzasyon kontaktörleri.....	55
Enerji izleme ve yönetim sistemleri	
iEN, iME ve DM serisi	53
PM1000 Serisi.....	53
PM9 Serisi.....	53
PM700 Serisi.....	53
PM800 Serisi.....	53
EGX Serisi	53
Powerview Enerji İzleme Yazılımı	53
Kompakt tip devre kesiciler	
EasyPact Serisi (15 - 400 A)	40
EasyPact Serisi yardımcı donanımlar	41
Compact NSX Serisi (100 - 630 A)	42
Compact NSX Serisi yardımcı donanımlar	44
Compact NS Serisi (800 - 3200 A)	46
Açık tip güç devre kesicileri	
NT Serisi (630 - 1600 A)	48
NW Serisi (800 - 6300 A)	49
NT/NW Serisi yardımcı donanımlar.....	50
Enversör sistemler	
Kompakt tip devre kesiciler için	52
Açık tip devre kesiciler için	52
Yük ayırıcılar	
Vario serisi	37
Fupact serisi.....	38
Interpact serisi (40 - 2500 A)	39
Interpact serisi yardımcı donanımlar	39

- Bu fiyat listesi **14 Mart 2012** tarihinden itibaren geçerli olan birim fiyatlarımızı içermektedir.
- Fiyatlarımızda herhangi bir iş'ara lüzum kalmaksızın değişiklik yapma hakkımız mahfuzdur.
- Faturalamada teslim tarihindeki liste fiyatları geçerlidir.
- Liste dışı malzemelerimiz için Yetkili Satıcılarımız ya da Bölge Müdürlüklerimize müracaat ediniz.
- Fiyatlarımıza KDV dahil değildir.

Acti 9 - iK60N minyatür devre kesiciler ve iIDK kaçak akım koruma röleleri

Tip	In (A)	Referans	Fiyat (TL)	Minimum sip. adedi	Teslim süresi
-----	--------	----------	------------	--------------------	---------------

Acti 9 - iK60N minyatür devre kesiciler

iK60N 6kA C eğrisi

1 kutup	6	A9K24106	7,90	12	A
	10	A9K24110	7,30	12	A
	16	A9K24116	7,30	12	A
	20	A9K24120	7,30	12	A
	25	A9K24125	7,30	12	A
	32	A9K24132	8,40	12	A
	40	A9K24140	10,20	12	A

3 kutup	6	A9K24306	33,80	4	A
	10	A9K24310	32,20	4	A
	16	A9K24316	32,20	4	A
	20	A9K24320	32,20	4	A
	25	A9K24325	32,20	4	A
	32	A9K24332	35,40	4	A
	40	A9K24340	41,80	4	A

iK60N 6kA B eğrisi

1 kutup	6	A9K23106	8,70	12	A
	10	A9K23110	8,10	12	A
	16	A9K23116	8,10	12	A
	20	A9K23120	8,10	12	A
	25	A9K23125	8,10	12	A
	32	A9K23132	9,30	12	A
	40	A9K23140	11,80	12	A

3 kutup	6	A9K23306	37,00	4	A
	10	A9K23310	35,40	4	A
	16	A9K23316	35,40	4	A
	20	A9K23320	35,40	4	A
	25	A9K23325	35,40	4	A
	32	A9K23332	38,90	4	A
	40	A9K23340	46,80	4	A

Acti 9 - iIDK kaçak akım koruma röleleri

iIDK - AC sınıfı: AC kaçak akımlarına karşı

2 kutup 30mA	25	A9R50225	54,30	A
	40	A9R50240	57,40	A

4 kutup 30mA	25	A9R50425	77,40	A
	40	A9R50440	80,80	A

2 kutup 300mA	25	A9R75225	53,00	A
	40	A9R75240	55,80	A

4 kutup 300mA	25	A9R75425	72,20	A
	40	A9R75440	75,50	A

Not: iK60N ve iIDK için yardımcı donanım kullanılamaz.



A9K24116



A9K24316



A9R50225



A9R50440

Acti 9 - iC60N minyatür devre kesiciler

iC60N 6 kA, C eğrisi



A9F74116



A9F74216



A9F74316



A9F74416

Tip	In (A)	Referans	Fiyat (TL)	Minimum sip. adedi	Teslim süresi
1 kutup	0,5	A9F74170	13,00	12	A
	1	A9F74101	12,50	12	A
	2	A9F74102	12,00	12	A
	3	A9F74103	12,00	12	A
	4	A9F74104	12,00	12	A
	6	A9F74106	10,40	12	A
	10	A9F74110	10,40	12	A
	16	A9F74116	10,40	12	A
	20	A9F74120	10,40	12	A
	25	A9F74125	10,40	12	A
	32	A9F74132	11,40	12	A
	40	A9F74140	14,80	12	A
	50	A9F74150	17,20	12	A
63	A9F74163	22,40	12	A	
2 kutup	0,5	A9F74270	39,20	6	A
	1	A9F74201	37,30	6	A
	2	A9F74202	37,30	6	A
	3	A9F74203	37,30	6	A
	4	A9F74204	37,30	6	A
	6	A9F74206	32,60	6	A
	10	A9F74210	32,60	6	A
	16	A9F74216	32,60	6	A
	20	A9F74220	32,60	6	A
	25	A9F74225	32,60	6	A
	32	A9F74232	35,90	6	A
	40	A9F74240	39,20	6	A
	50	A9F74250	52,20	6	A
63	A9F74263	65,40	6	A	
3 kutup	0,5	A9F74370	59,00	4	A
	1	A9F74301	56,80	4	A
	2	A9F74302	54,40	4	A
	3	A9F74303	54,40	4	A
	4	A9F74304	54,40	4	A
	6	A9F74306	45,40	4	A
	10	A9F74310	45,40	4	A
	16	A9F74316	45,40	4	A
	20	A9F74320	45,40	4	A
	25	A9F74325	45,40	4	A
	32	A9F74332	46,30	4	A
	40	A9F74340	48,20	4	A
	50	A9F74350	69,00	4	A
63	A9F74363	77,30	4	A	
4 kutup	0,5	A9F74470	80,90	3	C
	1	A9F74401	76,80	3	C
	2	A9F74402	72,10	3	C
	3	A9F74403	72,10	3	C
	4	A9F74404	72,10	3	C
	6	A9F74406	64,70	3	C
	10	A9F74410	64,70	3	A
	16	A9F74416	64,70	3	A
	20	A9F74420	64,70	3	A
	25	A9F74425	64,70	3	A
	32	A9F74432	66,50	3	A
	40	A9F74440	74,40	3	A
	50	A9F74450	102,20	3	A
63	A9F74463	108,70	3	A	

Not: Yardımcı donanımlar ve aksesuarlar için bakınız sayfa 12.

Acti 9 - iC60N minyatür devre kesiciler

iC60N 6 kA, B eğrisi



A9F73116



A9F73216



A9F73316



A9F73416

Tip	In (A)	Referans	Fiyat (TL)	Minimum sip. adedi	Teslim süresi
1 kutup	0,5	A9F73170	13,70	12	A
	1	A9F73101	13,10	12	A
	2	A9F73102	12,60	12	A
	3	A9F73103	12,60	12	A
	4	A9F73104	12,60	12	A
	6	A9F73106	11,00	12	A
	10	A9F73110	11,00	12	A
	16	A9F73116	11,00	12	A
	20	A9F73120	11,00	12	A
	25	A9F73125	11,00	12	A
	32	A9F73132	12,00	12	A
	40	A9F73140	15,50	12	A
	50	A9F73150	18,10	12	A
63	A9F73163	23,50	12	A	
2 kutup	0,5	A9F73270	41,20	6	C
	1	A9F73201	39,00	6	A
	2	A9F73202	39,00	6	A
	3	A9F73203	39,00	6	C
	4	A9F73204	39,00	6	A
	6	A9F73206	34,20	6	A
	10	A9F73210	34,20	6	A
	16	A9F73216	34,20	6	A
	20	A9F73220	34,20	6	A
	25	A9F73225	34,20	6	A
	32	A9F73232	37,70	6	A
	40	A9F73240	41,20	6	A
	50	A9F73250	54,90	6	C
63	A9F73263	68,60	6	C	
3 kutup	0,5	A9F73370	62,00	4	C
	1	A9F73301	59,70	4	C
	2	A9F73302	57,20	4	C
	3	A9F73303	57,20	4	C
	4	A9F73304	57,20	4	C
	6	A9F73306	47,70	4	A
	10	A9F73310	47,70	4	A
	16	A9F73316	47,70	4	A
	20	A9F73320	47,70	4	A
	25	A9F73325	47,70	4	A
	32	A9F73332	48,60	4	A
	40	A9F73340	50,60	4	A
	50	A9F73350	72,50	4	A
63	A9F73363	81,10	4	A	
4 kutup	0,5	A9F73470	85,00	3	C
	1	A9F73401	80,60	3	C
	2	A9F73402	75,80	3	C
	3	A9F73403	75,80	3	C
	4	A9F73404	75,80	3	C
	6	A9F73406	67,90	3	C
	10	A9F73410	67,90	3	C
	16	A9F73416	67,90	3	C
	20	A9F73420	67,90	3	C
	25	A9F73425	67,90	3	C
	32	A9F73432	69,80	3	C
	40	A9F73440	78,20	3	C
	50	A9F73450	107,40	3	C
63	A9F73463	114,20	3	C	

Not: Yardımcı donanımlar ve aksesuarlar için bakınız sayfa 12.

Acti 9 - iC60H minyatür devre kesiciler

iC60H 10 kA, C eğrisi

Tip	In (A)	Referans	Fiyat (TL)	Minimum sip. adedi	Teslim süresi
1 kutup	0,5	A9F84170	19,10	12	C
	1	A9F84101	18,30	12	C
	2	A9F84102	17,50	12	A
	3	A9F84103	17,50	12	A
	4	A9F84104	17,50	12	A
	6	A9F84106	15,30	12	A
	10	A9F84110	15,30	12	A
	16	A9F84116	15,30	12	A
	20	A9F84120	15,30	12	A
	25	A9F84125	15,30	12	A
	32	A9F84132	16,80	12	A
	40	A9F84140	21,70	12	A
	50	A9F84150	25,20	12	A
	63	A9F84163	32,90	12	A
2 kutup	0,5	A9F84270	50,80	6	C
	1	A9F84201	48,30	6	C
	2	A9F84202	48,30	6	A
	3	A9F84203	48,30	6	A
	4	A9F84204	48,30	6	A
	6	A9F84206	42,30	6	A
	10	A9F84210	42,30	6	A
	16	A9F84216	42,30	6	A
	20	A9F84220	42,30	6	A
	25	A9F84225	42,30	6	A
	32	A9F84232	46,60	6	A
	40	A9F84240	50,80	6	A
	50	A9F84250	67,70	6	A
	63	A9F84263	84,60	6	C
3 kutup	0,5	A9F84370	83,00	4	C
	1	A9F84301	79,90	4	C
	2	A9F84302	76,60	4	C
	3	A9F84303	76,60	4	C
	4	A9F84304	76,60	4	C
	6	A9F84306	63,90	4	A
	10	A9F84310	63,90	4	A
	16	A9F84316	63,90	4	A
	20	A9F84320	63,90	4	A
	25	A9F84325	63,90	4	A
	32	A9F84332	65,10	4	A
	40	A9F84340	67,80	4	A
	50	A9F84350	97,20	4	A
	63	A9F84363	108,70	4	A
4 kutup	0,5	A9F84470	97,80	3	C
	1	A9F84401	92,90	3	C
	2	A9F84402	87,30	3	C
	3	A9F84403	87,30	3	C
	4	A9F84404	87,30	3	C
	6	A9F84406	78,30	3	C
	10	A9F84410	78,30	3	C
	16	A9F84416	78,30	3	C
	20	A9F84420	78,30	3	C
	25	A9F84425	78,30	3	C
	32	A9F84432	80,40	3	C
	40	A9F84440	90,10	3	A
	50	A9F84450	123,80	3	C
	63	A9F84463	131,50	3	C

Not: Yardımcı donanımlar ve aksesuarlar için bakınız sayfa 12.

Multi 9 - C120N/H minyatür devre kesiciler

C120N/H, 10kA / 15kA, C ve D eğrileri



18359



18369

Tip	In (A)	Referans	Fiyat (TL)	Minimum sip. adedi	Teslim süresi
C120N 10 kA minyatür devre kesiciler					
1 kutup, C eğrisi	80	18357	54,00	12	A
	100	18358	62,00	12	A
	125	18359	67,00	12	A
3 kutup, C eğrisi	80	18365	190,00	4	A
	100	18367	200,00	4	A
	125	18369	213,00	4	A
C120H 15 kA minyatür devre kesiciler					
1 kutup, C eğrisi	80	18446	61,00	1	C
	100	18447	70,00	1	C
	125	18448	75,00	1	C
3 kutup, C eğrisi	80	18468	214,00	1	C
	100	18469	224,00	1	C
	125	18470	238,00	1	C

Not: C120N/H minyatür devre kesicilerin yardımcı donanım ve aksesuarları için lütfen Müşteri Destek Merkezi'ne danışınız. 444 30 30.

Acti- 9- C60H-DC minyatür devre kesiciler

C60H-DC 6 kA C eğrisi, DC uygulamaları

yeni



A9N61511

yeni



A9N61531

Tip	In (A)	Referans	Fiyat (TL)	Minimum sip. adedi	Teslim süresi
1 kutup	0,5	A9N61500	57,20		C
	1	A9N61501	53,70		C
	2	A9N61502	52,80		C
	3	A9N61503	52,80		C
	4	A9N61504	50,10		C
	5	A9N61505	50,10		C
	6	A9N61506	50,10		A
	10	A9N61508	46,50		A
	13	A9N61509	46,50		C
	15	A9N61510	46,50		C
	16	A9N61511	46,50		A
	20	A9N61512	46,50		A
	25	A9N61513	51,00		C
	30	A9N61514	51,00		C
	32	A9N61515	51,90		C
40	A9N61517	60,80		C	
50	A9N61518	68,90		C	
63	A9N61519	71,50		C	
2 kutup	0,5	A9N61520	114,50		C
	1	A9N61521	107,30		C
	2	A9N61522	105,50		C
	3	A9N61523	105,50		C
	4	A9N61524	100,20		C
	5	A9N61525	100,20		C
	6	A9N61526	100,20		A
	10	A9N61528	93,00		A
	13	A9N61529	93,00		C
	15	A9N61530	93,00		C
	16	A9N61531	93,00		A
	20	A9N61532	93,00		A
	25	A9N61533	101,90		C
	30	A9N61534	101,90		C
	32	A9N61535	103,70		C
40	A9N61537	121,60		C	
50	A9N61538	137,70		C	
63	A9N61539	143,10		C	

Not: C60H-DC minyatür devre kesicilerin yardımcı donanım ve aksesuarları için bakınız sayfa 12.

Acti 9 - iID kaçak akım koruma röleleri

AC sınıfı ve "Si" tip



A9R41225



A9R41440



A9R61225



A9R61440

Tip	In (A)	Referans	Fiyat (TL)	Teslim süresi
iID - AC sınıfı: AC kaçak akımlarına karşı				
2 kutup 30mA	25	A9R41225	57,00	A
	40	A9R41240	60,50	A
	63	A9R41263	77,60	A
	80	A9R11280	137,50	C
	100	A9R11291	210,60	C
4 kutup 30mA	25	A9R41425	81,20	A
	40	A9R41440	84,90	A
	63	A9R41463	98,30	A
	80	A9R11480	204,70	A
	100	A9R11491	333,00	A
2 kutup 300mA	25	A9R44225	55,60	A
	40	A9R44240	58,60	A
	63	A9R44263	69,50	C
	80	A9R14280	105,70	C
	100	A9R14291	166,80	C
4 kutup 300mA	25	A9R44425	75,80	A
	40	A9R44440	79,30	A
	63	A9R44463	88,60	A
	80	A9R14480	159,10	A
	100	A9R14491	272,70	A
2 kutup 300mA seçici	63	A9R15263	118,20	C
	80	A9R15280	179,70	C
	100	A9R15291	283,60	C
4 kutup 300mA seçici	40	A9R15440	150,70	C
	63	A9R15463	168,40	C
	80	A9R15480	302,30	C
	100	A9R15491	518,20	C
2 kutup 10mA	16	A9R10216	86,00	C
	25	A9R10225	88,70	C
iID - Si tip: Elektriksel bozulmalara ve parazitlere karşı başışık, en ağır şartlarda (toz, kimyasal maddeler, nem..) dahi üstün koruma				
2 kutup 30mA	25	A9R61225	83,20	A
	40	A9R61240	88,20	A
	63	A9R61263	116,40	C
4 kutup 30mA	25	A9R61425	117,80	A
	40	A9R61440	123,00	A
	63	A9R61463	142,60	C
	80	A9R31480	296,90	C
	100	A9R31491	482,90	C
4 kutup 300mA	63	A9R34463	133,00	C
	100	A9R34491	409,20	C
2 kutup 300mA seçici	40	A9R35240	193,20	C
	63	A9R35263	217,90	C
	100	A9R35291	425,40	C
4 kutup 300mA seçici	40	A9R35440	226,10	C
	63	A9R35463	252,60	C
	80	A9R35480	453,50	C
	100	A9R35491	777,40	C
2 kutup 10mA	25	A9R30225	124,70	C

Not: Yardımcı donanımlar ve aksesuarlar için bakınız sayfa 12.

Acti 9 - Kaçak akım koruma röleleri

Vigi iC60 kaçak akım koruma modülleri

ARA otomatik kapama modülleri



A9V41263

yeni



A9C70134

Tip	Kutup	Referans	Fiyat (TL)	Teslim süresi
-----	-------	----------	------------	---------------

Vigi iC60 kaçak akım koruma modülleri, AC sınıfı - 63A'e kadar tüm iC60 minyatür devre kesiciler ile birlikte kullanılır

Vigi iC60 30mA	2	A9V41263	112,70	A
	3	A9V41363	122,60	C
	4	A9V41463	140,40	C
Vigi iC60 300mA	2	A9V44263	101,80	C
	3	A9V44363	118,60	C
	4	A9V44463	138,40	C

Vigi iC60 kaçak akım koruma modülleri, Si tip - 63A'e kadar tüm iC60 minyatür devre kesiciler ile birlikte kullanılır

Vigi iC60 30mA	2	A9V61263	157,80	C
	3	A9V61363	171,70	C
	4	A9V61463	196,50	C
Vigi iC60 300mA	2	A9V65263	142,60	C
	3	A9V65363	166,10	C
	4	A9V65463	193,80	C

Tip	Kutup	Referans	Fiyat (TL)	Teslim süresi
-----	-------	----------	------------	---------------

Acti 9 ARA Otomatik kapama modülleri

ARA iC60 YENİ	1P/2P	A9C70132	480,00	A
ARA iC60 YENİ	3P/4P	A9C70134	790,00	C

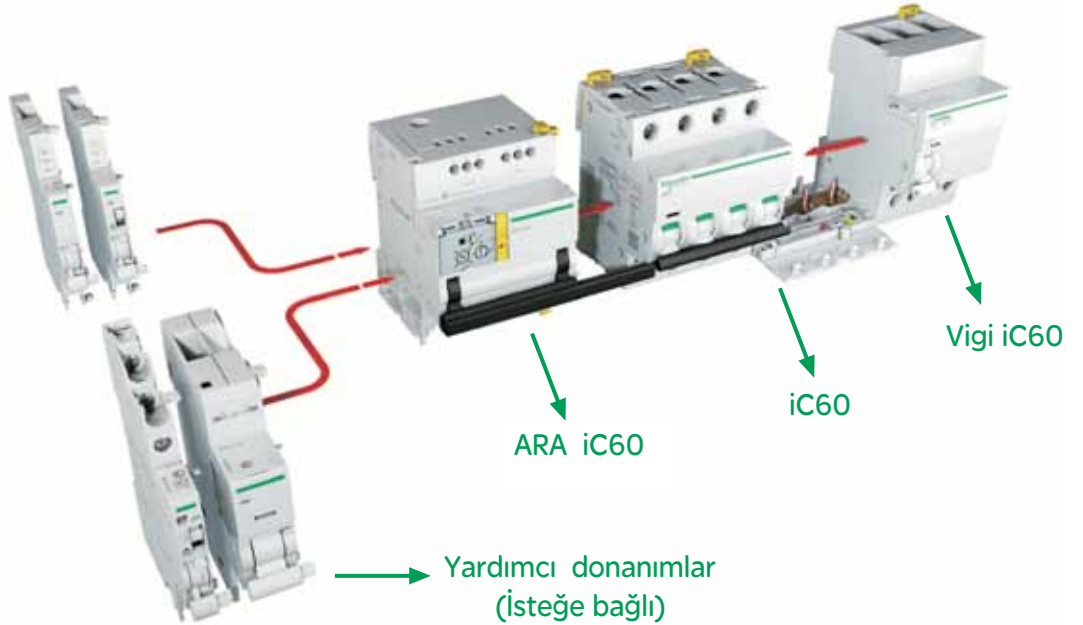

* ARA iC60 otomatik kapama modülleri, iC60 minyatür devre kesiciler ve Vigi kaçak akım koruma modülleri ile birlikte kullanılır.

* İsteğe bağlı yardımcı donanımların seçimi için lütfen Müşteri Destek Merkezi'ne danışınız. 444 30 30

iC60 ve iLD için elektriksel yardımcı donanımlar ve aksesuarlar



A9A27003



A9A26970



A9A26981



A9A27001 - A9A27062 - A9A26975



04000



04041



14883



14888



14885

Tip	Referans	Fiyat (TL)	Minimum sip. adedi	Teslim süresi
-----	----------	------------	--------------------	---------------

Elektriksel yardımcı donanımlar

iOF yardımcı kontak (1NA/1NK)	A9A26924	27,80	12	A
iSD alarm kontağı	A9A26927	38,60	12	A
iOF/SD+OF (OF+OF veya SD+OF)	A9A26929	52,20	12	C
iMN düşük gerilim bobini	A9A26960	87,50		C
iMNs gecikmeli düşük gerilim bobini	A9A26963	95,20		C
iMSU 255V yüksek gerilim bobini (nötr kopmalarına karşı)	A9A26479	75,90		C
iMSU 275V yüksek gerilim bobini (nötr kopmalarına karşı)	A9A26979	80,60		C
iMX şönt açma bobini	A9A26476	65,90		C
iMX + OF şönt açma bobini + OF yardımcı kontak	A9A26946	77,80		C

C60H-DC serisi için yardımcı donanımlar

OF yardımcı kontak (1NA/1NK)	A9N26924	27,80		C
SD alarm kontağı	A9N26927	38,60		C
OF/SD+OF (OF+OF veya SD+OF)	A9N26929	132,30		C

Aksesuarlar

Kilit aksesuarı (10'lu paket)	A9A26970	63,00		A
Vida koruyucuları (20 x 4 kutup - kesilebilir)	A9A26981	100,80		C
Terminal koruyucuları (2 x 1 kutup)	A9A26975	20,20		C
Kutuplar arası bariyer (ark önleyici, 10'lu paket)	A9A27001	24,60		C
9mm ara boşluk aksesuarı (5'li paket)	A9A27062	26,70		C
Soket kaidesi (kutup başına 1)	A9A27003	50,80		C

Pano içi dağıtım blokları

Multiclip - 80A'e kadar, hazır kabloları ile birlikte	04000	96,60		A
Distribloc - 63A'e kadar (üstten beslemeli)	04040	43,70		A
Distribloc - 63A'e kadar (alttan beslemeli)	04041	43,70		A



A9A26924

A9A26927

A9A26929

A9A26960

A9A26963

A9A26479

A9A26946

A9N26924

A9N26927

A9N26929



Tarak baralar

1 kutup	12 modül	14881	11,40	5	A
2 kutup	12 modül	14882	12,90	5	A
3 kutup	12 modül	14883	14,60	5	A
4 kutup	12 modül	14884	25,10	5	A
1 kutup	24 modül x 2 adet	14891	43,40	1	A
2 kutup	24 modül x 2 adet	14892	49,00	1	A
3 kutup	24 modül x 2 adet	14893	55,40	1	A
4 kutup	24 modül x 2 adet	14894	95,40	1	A

Tarak baralar için aksesuarlar

Yan kapaklar (40'lı paket)	1P ve 2P tarak baralar için	14886	11,60	1	A
	3P ve 4P tarak baralar için	14887	14,20	1	A
Diş kaplama uçları (40'lı paket)		14888	11,40	1	A
Yalıtkan konnektör (4'lü paket)	25 mm ² kablo için	14885	18,50	5	A

* 1 modül: 18 mm

Alçak gerilim parafudurları

PRF1 ve PRD1

Açıklama	Topraklama sistemi	limp (kA) 10/350 µs	Up (kV)	Isc max (kA)	Referans	Fiyat (TL)	Teslim süresi
----------	--------------------	------------------------	---------	--------------	----------	------------	---------------

Tip1

Sabit ve kartuşlu tip AG parafudurları, Tip1, B Sınıfı, Sınıf I, sayaç öncesi kullanım

PRF1 Master 1P 440V	Hepsi	35	1,5	50	16630	588,00	A
PRD1r Master 3P + N	TT, TN-S	25/100	1,5	50	16363	1.482,00	A

Tip1 + Tip2

Sabit tip AG parafudurları, Tip1, B Sınıfı, Sınıf I + Tip2, C sınıfı, Sınıf II I_{max} (kA) 8/20 µs

PRF1 12,5r 1P + N	TT, TN-S	12,5/50	50	1,5	50	16632	534,00	C
PRF1 12,5r 3P	TN-C	12,5	50	1,5	50	16633	866,00	C
PRF1 12,5r 3P + N	TT, TN-S	12,5/50	50	1,5	50	16634	1.067,00	A

Kartuşlu tip AG parafudurları, Tip1, B Sınıfı, Sınıf I + Tip2, C sınıfı, Sınıf II

PRD1 25r 1P	TT, TN	25	40	1,5	25	16329	530,00	C
PRD1 25r 1P + N	TT, TN-S	25/100	40	1,5	25	16330	809,00	C
PRD1 25r 3P	TT, TN-C	25	40	1,5	25	16331	1.322,00	A
PRD1 25r 3P + N	TT, TN-S	25/100	40	1,5	25	16332	1.627,00	A

Tip1 ve Tip1 + Tip2 parafudurları için kartuş

C1 Master - 350	PRD1r Master faz için	1,5	16314	283,00	A
C1 25 - 350	PRD1 25r Tip1 faz için	1,5	16315	283,00	A
C2 40 - 250	PRD1 25r Tip2 faz için	1,4	16316	94,00	A
C1 Nötr - 350	PRD1r Master ve PRD1 25r için		16317	287,00	A



16314



16315



16316



16317

Not: - Sonunda "r" eki bulunan parafudurlar alarm kontaklıdır.

- Kullanacağınız parafudura ve panoda oluşabilecek maksimum kısa devre akımına (Isc) göre koordine seçilen en uygun koruma kesicisini (Compact devre kesici veya minyatür devre kesici) öğrenmek için bakınız sayfa 16-17.

Tip	Topraklama sistemi	Imax [kA] 8/20 us	In [kA] 8/20 us	Up (kV)	Referans	Fiyat (TL)	Teslim süresi
-----	--------------------	-------------------	-----------------	---------	----------	------------	---------------

Tip2

Kartuşlu tip AG parafudurlar, Tip 2 - C sınıfı - Sınıf II (sayaç sonrası kullanım)

iPRD65r 1P	TT, TN	65	20	1,5	A9L16556	128,00	C
iPRD65r 1P+N	TT, TN-S	65	20	1,5	A9L16557	238,00	C
iPRD65r 3P	TN-C	65	20	1,5	A9L16443	318,00	C
iPRD65r 3P+N	TT, TN-S	65	20	1,5	A9L16559	390,00	A
iPRD40 1P	TT, TN	40	15	1,4	A9L16566	81,00	C
iPRD40r 1P	TT, TN	40	15	1,4	A9L16561	96,00	C
iPRD40 1P+N	TT, TN-S	40	15	1,4	A9L16567	178,00	A
iPRD40r 1P+N	TT, TN-S	40	15	1,4	A9L16562	204,00	A
iPRD40 3P	TN-C	40	15	1,4	A9L16568	217,00	C
iPRD40r 3P	TN-C	40	15	1,4	A9L16445	272,00	C
iPRD40 3P+N	TT, TN-S	40	15	1,4	A9L16569	300,00	A
iPRD40r 3P+N	TT, TN-S	40	15	1,4	A9L16564	340,00	A
iPRD20 1P	TT, TN	20	5	1,1	A9L16571	76,00	C
iPRD20 1P+N	TT, TN-S	20	5	1,1	A9L16572	158,00	A
iPRD20r 1P+N	TT, TN-S	20	5	1,1	A9L16672	182,00	A
iPRD20 3P	TN-C	20	5	1,1	A9L16447	198,00	A
iPRD20 3P+N	TT, TN-S	20	5	1,1	A9L16574	284,00	A
iPRD20r 3P+N	TT, TN-S	20	5	1,1	A9L16674	318,00	A



A9L16562



A9L16445

Tip3

Kartuşlu tip AG parafudurlar, Tip 3 - D sınıfı - Sınıf III (hassas yüke yakın kullanım)

iPRD8 1P	TT, TN	8	2,5	1,1	A9L16576	69,00	C
iPRD8 1P+N	TT, TN-S	8	2,5	1,1	A9L16577	145,00	A
iPRD8r 1P+N	TT, TN-S	8	2,5	1,1	A9L16677	165,00	A
iPRD8 3P	TN-C	8	2,5	1,1	A9L16449	181,00	C
iPRD8r 3P	TN-C	8	2,5	1,1	A9L16578	209,00	C
iPRD8 3P+N	TT, TN-S	8	2,5	1,1	A9L16579	258,00	A
iPRD8r 3P+N	TT, TN-S	8	2,5	1,1	A9L16679	289,00	A



A9L16564

Kartuşlu tip iPRD serisi AG parafudurları için kartuş

C 65-340	iPRD65 için	1,5	A9L16681	71,00	A
C 40-340	iPRD40 için	1,4	A9L16685	62,00	A
C 20-340	iPRD20 için	1,1	A9L16687	55,00	A
C 8-340	iPRD8 için	1,1	A9L16689	52,00	A
C nötr	iPRD için		A9L16691	68,00	A



Kartuşlar

Not: - Sonunda "r" eki bulunan parafudurlar alarm kontaklıdır.

- Kullanacağınız parafudura ve panoda oluşabilecek maksimum kısa devre akımına (Isc) göre koordine seçilen en uygun koruma kesicisini (Compact devre kesici veya minyatür devre kesici) öğrenmek için bakınız sayfa 16-17.

Alçak gerilim parafudurları

iPRD ve iQuick PRD



A9L16294



A9L16295



iQuick PRD kartuşlar

Tip	Topraklama sistemi	Imax [kA] 8/20 us	In [kA] 8/20 us	Up [kV] 1,2/50 us	Referans	Fiyat (TL)	Teslim süresi
-----	--------------------	----------------------	--------------------	----------------------	----------	------------	---------------

Tip2

Sigorta korumalı kartuşlu tip AG parafudurları, Tip 2 - C sınıfı - Sınıf II (sayaç sonrası kullanım)

iQuick PRD40r 1P+N	TT, TN-S	40	20	1,5	A9L16292	302,00	A
iQuick PRD40r 3P+N	TT, TN-S	40	20	1,5	A9L16294	520,00	A

iQuick PRD20r 1P+N	TT, TN-S	20	5	1,5	A9L16295	279,00	A
iQuick PRD20r 3P+N	TT, TN-S	20	5	1,5	A9L16297	494,00	A

Sigorta korumalı kartuşlu tip iQuick PRD serisi AG parafudurları için kartuş

iQuick PRD40r	40	20	1,4	A9L16310	86,00	A
iQuick PRD20r	20	5	1,2	A9L16311	82,00	A
Nötr (tüm iQuick PRD'ler için)				A9L16313	98,00	A

Not: - iQuick PRD serisi parafudurlar yanındaki sigorta koruması sayesinde panodaki yangın riskini ortadan kaldırır, enerji sürekliliği ve bakım kolaylığı sağlar.
- Sigorta değerleri Icu = 25 kA, C eğrisi, In = 40 A (iQuick PRD40r için), In = 25 A (iQuick PRD20r için).

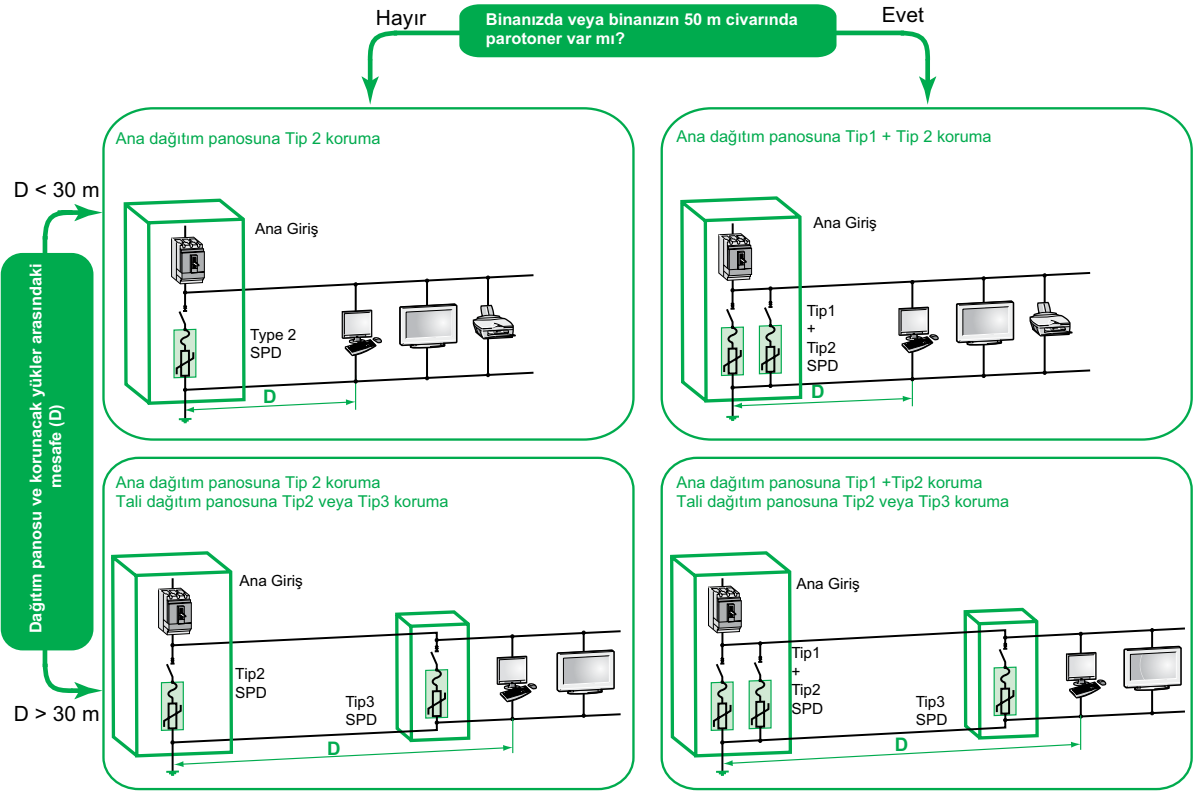

Parafudur bağlantısı

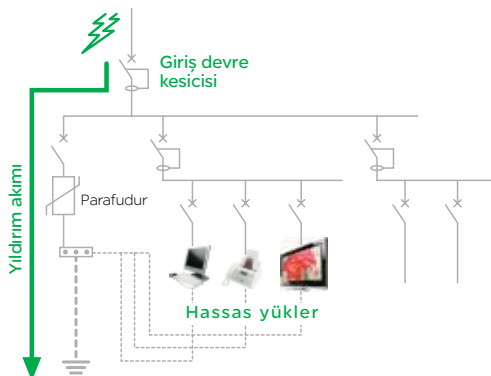

> Parafudur ve koruma kesicisi seçim tablosu

Tip 2 - Sınıf II - C sınıfı

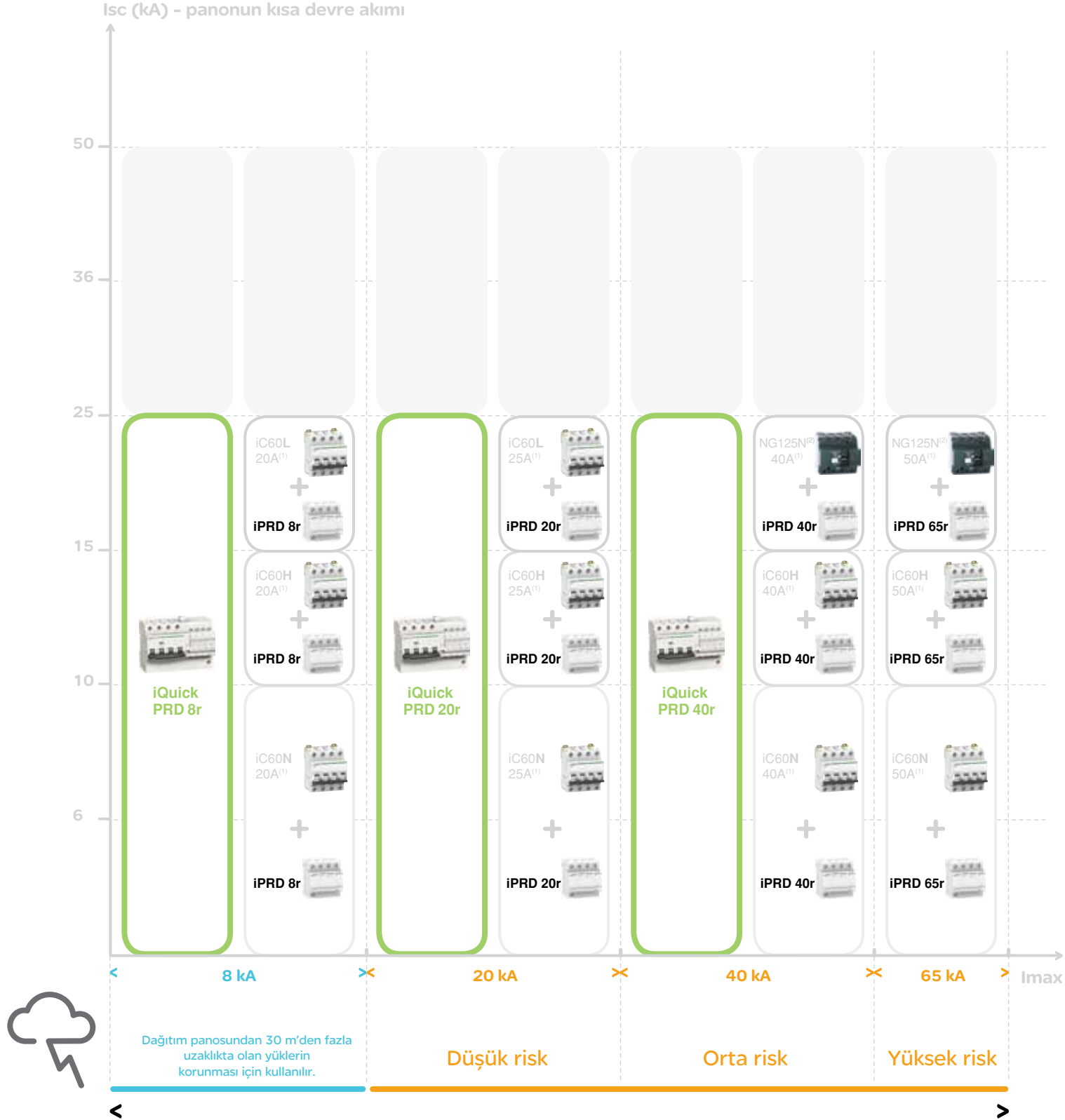

Tip 1 - Sınıf I - B sınıfı

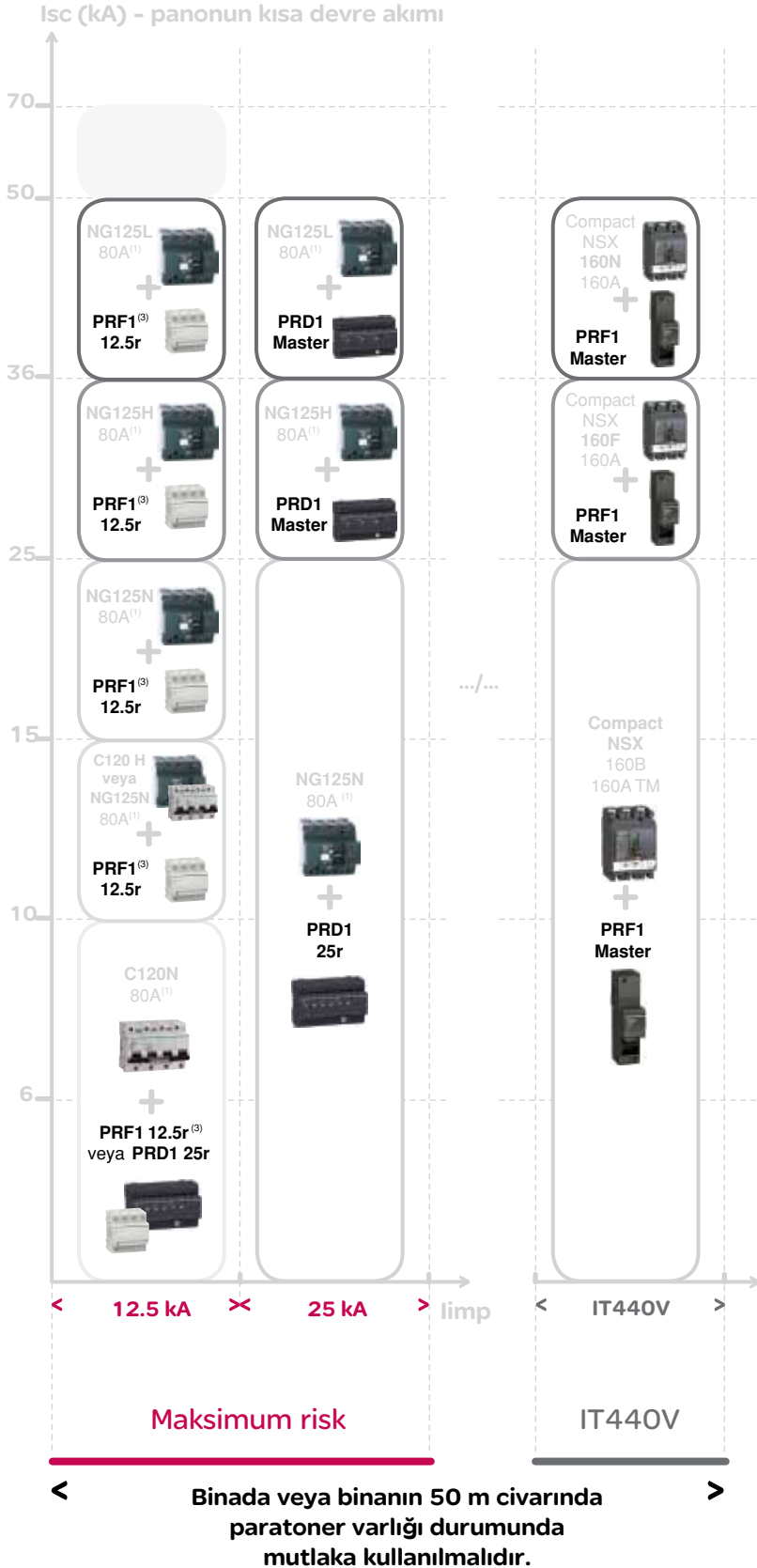

Entegre koruma kesicisiz



Entegre koruma kesicili



Lütfen Müşteri Destek Merkezi'ni arayınız. 444 30 30.

(1) Tüm devre kesiciler C eğrisi seçilmelidir.

(2) 1P & 2P için NG125L

(3) Sadece Sınıf II testlidir.

Not: NG125 devre kesicilerin fiyatları için lütfen Müşteri Destek Merkezi'ni arayınız. 444 30 30.

Acti 9 - Kontrol ürünleri

Darbe akım anahtarları, sessiz kontaktörler



A9C30811

Tip	In (A)	V AC	V DC	Referans	Fiyat (TL)	Minimum sip. adedi	Teslim süresi
-----	--------	------	------	----------	------------	--------------------	---------------

iTL - Darbe akım anahtarları: Aydınlatma devrelerinin birden fazla butonla kumandası için

1 kutup	16	230..240	110	A9C30811	40,20	12	A
		24	12	A9C30111	72,30	12	A
		48	24	A9C30211	76,50	12	A
2 kutup	16	230..240	110	A9C30831	43,00	12	A
		24	12	A9C30112	75,30	12	A
		48	24	A9C30212	97,40	12	C
3 kutup	16	230..240	110	A9C30831 + A9C32836	107,50	12	C
		24	12	A9C30811 + A9C32816	<i>bkz. ürün fiyatları</i>	12	-
		48	24	A9C30811 + 2 x A9C32836	<i>bkz. ürün fiyatları</i>	12	-
4 kutup	16	230..240	110	A9C30814	138,60	12	C
		24	12	A9C30831 + 3 x A9C32836	<i>bkz. ürün fiyatları</i>	12	-
		48	24	A9C30831 + 3 x A9C32836	<i>bkz. ürün fiyatları</i>	12	-

iTLI - Enversör darbe akım anahtarları

1 kutup (1NA + 1NK)	16	230..240	110	A9C30815	56,60	12	C
		24	12	A9C30115	101,90	12	C
		48	24	A9C30215	107,80	12	C

iETL - Genişleme kontak blokları, iTL ve iTLI için

1 kutup	32	230..240	110	A9C32836	60,40	12	C
2 kutup	16	230..240	110	A9C32816	63,30	12	A

Yardımcı donanımlar

iATLs	gösterge yardımcı kontak	A9C15405	51,00	12	C
iATLc+s	merkezi kontrol ve yardımcı kontak	A9C15409	93,10	12	C
iATLz	ışıklı butonlar ile kontrol (her 3mA için 1 adet)	A9C15413	41,80	12	C
iATet	zaman gecikmesi	A9C15419	203,70	12	C

Tip	İşletme akımı (A)	Kontak	Kumanda gerilimi (V AC)	Referans	Fiyat (TL)	Minimum sip. adedi	Teslim süresi
-----	-------------------	--------	-------------------------	----------	------------	--------------------	---------------

iCT - Sessiz kontaktörler (AC1 sınıfı)



A9C20731

1 kutup	16	1NA	230..240	A9C22711	34,30	12	A
	25	1NA	230..240	A9C20731	36,00	12	A
2 kutup	16	2NA	230..240	A9C22712	47,50	12	A
	16	1NA + 1NK	230..240	A9C22715	47,50	12	C
	25	2NA	230..240	A9C20732	49,90	12	A
	25	2NK	230..240	A9C20736	49,90	12	C
	40	2NA	220..240	A9C20842	101,20	6	C
	63	2NA	220..240	A9C20862	155,10	12	C
2 kutup (manuel kontrollü)	25	2NA	230..240	A9C21732	54,90	12	C
3 kutup	16	3NA	220..240	A9C22813	52,90	6	C
	25	3NA	220..240	A9C20833	55,40	6	A
	40	3NA	220..240	A9C20843	118,10	4	C
	63	3NA	220..240	A9C20863	181,00	12	C
4 kutup	25	4NA	220..240	A9C20834	59,00	6	A
	25	2NA + 2NK	220..240	A9C20838	59,00	12	C
	40	4NA	220..240	A9C20844	126,60	4	A
	40	4NK	220..240	A9C20847	126,60	12	C
	63	4NA	220..240	A9C20864	193,80	12	C
	63	4NK	220..240	A9C20867	193,80	12	C
	63	2NA + 2NK	220..240	A9C20868	193,80	12	C
	63	3NA + 1NK	220..240	A9C20869	193,80	12	C

Acti 9 - Kontrol ürünleri

Butonlar, sinyal lambaları, anahtarlar

Tip	Kontakt	Renk	Gerilim	Referans	Fiyat (TL)	Minimum sip. adedi	Teslim süresi
-----	---------	------	---------	----------	------------	--------------------	---------------

iPB - Butonlar

Tekli	1NK	Gri	-	A9E18030	27,00	12	C
	1NK	Kırmızı	-	A9E18031	27,00	12	C
	1NA	Gri	-	A9E18032	27,00	12	C
	1NA + 1NK	Gri	-	A9E18033	35,00	12	C
Çiftli	1NA / 1NK	Yeşil / Kırmızı	-	A9E18034	40,20	12	C
	1NA / 1NA	Gri / Gri	-	A9E18035	40,20	12	C
Tekli + ışıklı	1NA	Gri + yeşil ışık	110..230 V AC	A9E18036	44,10	12	C
	1NK	Gri + kırmızı ışık	110..230 V AC	A9E18037	44,10	12	C
	1NA	Gri + yeşil ışık	12..48 V AC/DC	A9E18038	44,10	12	C
	1NK	Gri + kırmızı ışık	12..48 V AC/DC	A9E18039	44,10	12	C



A9E18032



A9E18325

iIL - Sinyal lambaları

Tekli		Kırmızı		A9E18320	17,00	12	C
		Yeşil		A9E18321	17,00	12	C
		Sarı		A9E18324	17,00	12	C
Çiftli		Yeşil / Kırmızı		A9E18325	28,60	12	C
	Flaşlı (0,5 sn frekanslı)	Kırmızı		A9E18326	153,60	12	C
	Trifaze gerilim varlığı (230..400 V AC)	Kırmızı		A9E18327	83,40	12	C



A9S60120

iSW anahtarlar, iSSW seçici anahtarlar

		In (A)				
iSW	1 kutup	20	A9S60120	19,20	12	C
		32	A9S60132	19,80	12	C
	2 kutup	20	A9S60220	34,60	6	C
		32	A9S60232	35,60	6	C
	3 kutup	20	A9S60320	53,80	4	C
		32	A9S60332	55,40	4	C
4 kutup	20	A9S60420	73,00	3	C	
	32	A9S60432	75,10	3	C	
iSSW (0 - I)	1 enversör	20	A9E18070	36,50	12	C
	2 enversör	20	A9E18071	69,40	6	C
	1NA + 1NK	20	A9E18072	41,70	12	C
iSSW (0 - I - II)	1 enversör	20	A9E18073	49,40	12	C
	2 enversör	20	A9E18074	93,60	6	C



A9E18073



15336

Tanım	Kontakt	Kanal sayısı	Rezerv süresi	Referans	Fiyat (TL)	Minimum sip. adedi	Teslim süresi
-------	---------	--------------	---------------	----------	------------	--------------------	---------------

IH programlı elektromekanik zaman saatleri (dağıtım, aydınlatma ve ısıtma devrelerinin zamana bağlı kumandası için)

IH 24 saat, 18 mm	ON/OFF	1	-	15335	75,60	1	C
IH 24 saat, 18 mm	ON/OFF	1	100 saat	15336	81,40	1	A
IH 7 gün, 18 mm	ON/OFF	1	100 saat	15331	144,70	1	A
IH 24 saat, 54 mm	Enversör	1	150 saat	CCT15365	100,70	1	C
IH 7 gün, 54 mm	Enversör	1	150 saat	CCT15367	148,60	1	C
IH 24 saat / 7 gün, 54 mm	Enversör	1 + 1	150 saat	15366	181,80	1	C

IHP programlı dijital zaman saatleri

IHP 7 gün, 18 mm	ON/OFF	1	3 yıl	15724	185,40	1	A
IHP+ 7 gün, 45 mm (1)	ON/OFF	1	6 yıl	CCT15721	255,90	1	A
IHP+ 7 gün, 45 mm (1)	ON/OFF	2	6 yıl	CCT15723	277,90	1	C

Bilgisayar için USB bağlantısı				CCT15860	289,60	1	C
--------------------------------	--	--	--	----------	--------	---	---

(1) Programlanabilir data anahtarı ile birlikte teslim edilmektedir.



CCT15721

IC astronomik dijital zaman saati*

IC Astro, 7 gün, 45 mm	ON/OFF	1	6 yıl	CCT15224	357,80	1	A
IC Astro, 7 gün, 45 mm	ON/OFF	2	6 yıl	CCT15244	531,90	1	A

* Bulduğunuz coğrafi konuma göre hesapladığı güneş doğuş ve batış saatlerini kullanarak programlama imkanı sunar. Isıtma, yol ve bahçe aydınlatmaları gibi sistemlerde kullanılır.



15223

Fotosel

2 - 200 lux eşik ayarlı, 10 A				CCT15284	177,10	1	A
-------------------------------	--	--	--	----------	--------	---	---

Merdiven otomatığı

Elektromekanik 1-7 dk. ayarlı, 16 A kontak çıkışı				15363	69,90	1	C
---	--	--	--	-------	-------	---	---

Ray tipi modüler priz

Ray tipi modüler priz	Bağlantı		In (A)				
Topraklı priz	2P+E	45 mm	16	A9A15310	24,00	1	A
Topraklı priz ışıklı	2P+E	45 mm	16	A9A15035	28,80	1	A



CCT15284



15363



A9A15310

Mini Pragma

Modüler sigorta kutuları

Halogen free - IP40



Tanım	Boyutlar (mm) G x Y x D	Referans	Fiyat (TL)	Min sip. adedi	Koli adedi	Teslim süresi
-------	----------------------------	----------	---------------	-------------------	---------------	------------------

Sıvaüstü sigorta kutuları, halogen free (HF)

Dumanlı şeffaf kapaklı

4 otomatik sigorta kapasiteli	124 x 198 x 95	MIP10104T	12,10	1	20	A
6 otomatik sigorta kapasiteli	160 x 198 x 95	MIP10106T	13,20	1	18	A
8 otomatik sigorta kapasiteli	196 x 228 x 102	MIP10108T	14,70	1	10	A
12 otomatik sigorta kapasiteli	268 x 228 x 102	MIP10112T	20,00	1	8	A
18 otomatik sigorta kapasiteli	376 x 228 x 102	MIP10118T	27,80	1	5	A
24 otomatik sigorta kapasiteli, 2 sıralı	268 x 353 x 102	MIP10212T	38,60	1	5	A
36 otomatik sigorta kapasiteli, 3 sıralı	268 x 478 x 102	MIP10312T	50,70	1	4	A

Beyaz opak kapaklı

4 otomatik sigorta kapasiteli	124 x 198 x 95	MIP10104	12,10	1	20	A
6 otomatik sigorta kapasiteli	160 x 198 x 95	MIP10106	13,20	1	18	A
8 otomatik sigorta kapasiteli	196 x 228 x 102	MIP10108	14,70	1	10	A
12 otomatik sigorta kapasiteli	268 x 228 x 102	MIP10112	20,00	1	8	A
18 otomatik sigorta kapasiteli	376 x 228 x 102	MIP10118	27,80	1	5	A
24 otomatik sigorta kapasiteli, 2 sıralı	268 x 353 x 102	MIP10212	38,60	1	5	A
36 otomatik sigorta kapasiteli, 3 sıralı	268 x 478 x 102	MIP10312	50,70	1	4	A

Sıvaaltı sigorta kutuları, halogen free (HF)

Dumanlı şeffaf kapaklı

4 otomatik sigorta kapasiteli	150 x 252 x 97	MIP20104T	12,10	1	15	A
6 otomatik sigorta kapasiteli	186 x 252 x 97	MIP20106T	13,20	1	12	A
8 otomatik sigorta kapasiteli	222 x 252 x 97	MIP20108T	14,70	1	10	A
12 otomatik sigorta kapasiteli	294 x 252 x 97	MIP20112T	20,00	1	8	A
18 otomatik sigorta kapasiteli	402 x 252 x 99	MIP20118T	27,80	1	5	A
24 otomatik sigorta kapasiteli, 2 sıralı	294 x 377 x 98	MIP20212T	38,60	1	5	A
36 otomatik sigorta kapasiteli, 3 sıralı	294 x 502 x 98	MIP20312T	50,70	1	4	A

Beyaz opak kapaklı

4 otomatik sigorta kapasiteli	150 x 252 x 97	MIP20104	12,10	1	15	A
6 otomatik sigorta kapasiteli	186 x 252 x 97	MIP20106	13,20	1	12	A
8 otomatik sigorta kapasiteli	222 x 252 x 97	MIP20108	14,70	1	10	A
12 otomatik sigorta kapasiteli	294 x 252 x 97	MIP20112	20,00	1	8	A
18 otomatik sigorta kapasiteli	402 x 252 x 99	MIP20118	27,80	1	5	A
24 otomatik sigorta kapasiteli, 2 sıralı	294 x 377 x 98	MIP20212	38,60	1	5	A
36 otomatik sigorta kapasiteli, 3 sıralı	294 x 502 x 98	MIP20312	50,70	1	4	A

Not: Bu sayfadaki sigorta kutuları tek referans sistemine göre seçilir, arka taban ve ön yüz beraber gelir.

Aksesuarlar

Acil durum lambası		MIP99050	25,50	1		A
Terminal blok desteği (2'li paket) - kesilebilir	18 modül	MIP99036	6,50	1		A
Terminal bloğu	4 delikli	MIP99037	4,80	1		A
	8 delikli	MIP99038	4,80	1		A
	16 delikli	MIP99039	8,20	1		A
	20 delikli	MIP99040	8,40	1		A
Toprak terminal bloğu	15 delikli	13409	18,70	1		A
	24 delikli	13410	22,60	1		A
Terminal bloğu yalıtkan kapaklı (1 kırmızı + 1 mavi)	6 delikli	13411	11,60	1		A
	8 delikli	13412	13,30	1		A
Bölünebilir boşluk kapakları (10'lu paket)	5 modül	13387	5,30	1		A
Açıpın duvar sıvaaltı montaj kiti		MIP99047	7,20	1		A
Kilit		MIP99046	39,30	1		A
Sembol plakası	standart	13735	12,60	1		A
	özel	13736	14,70	1		A



MIP99050



MIP99037



13409



13411

Mini Pragma

Renkli sivaaltı sigorta kutuları

Halogen free - IP40



Tanım	Referans	Fiyat (TL)	Min sip. adedi	Koli adedi	Teslim süresi
-------	----------	------------	----------------	------------	---------------

Renkli sigorta dağıtım kutuları, halogen free (HF)

Arka taban (Arka taban ve ön yüz için 2 referans seçilir ve birleştirilir. Şasi ve DIN raylar ön yüzde birlikte gelir).

4 modül arka taban	MIP80104	3,90	1	20	A
6 modül arka taban	MIP80106	4,10	1	15	A
8 modül arka taban	MIP80108	4,60	1	12	A
12 modül arka taban	MIP80112	6,30	1	10	A
18 modül arka taban	MIP80118	8,80	1	6	A
24 modül arka taban, 2 sıralı	MIP80212	12,20	1	7	A
36 modül arka taban, 3 sıralı	MIP80312	16,10	1	5	A

Beyaz ön yüz, opak kapaklı

4 otomatik sigorta kapasiteli	MIP30104	8,90	1	28	C
6 otomatik sigorta kapasiteli	MIP30106	9,80	1	24	C
8 otomatik sigorta kapasiteli	MIP30108	10,70	1	22	C
12 otomatik sigorta kapasiteli	MIP30112	14,70	1	20	C
18 otomatik sigorta kapasiteli	MIP30118	20,40	1	14	C
24 otomatik sigorta kapasiteli, 2 sıralı	MIP30212	28,40	1	10	C
36 otomatik sigorta kapasiteli, 3 sıralı	MIP30312	37,30	1	6	C

Beyaz ön yüz, dumanlı şeffaf kapaklı

4 otomatik sigorta kapasiteli	MIP30104T	8,90	1	28	C
6 otomatik sigorta kapasiteli	MIP30106T	9,80	1	24	C
8 otomatik sigorta kapasiteli	MIP30108T	10,70	1	22	C
12 otomatik sigorta kapasiteli	MIP30112T	14,70	1	20	C
18 otomatik sigorta kapasiteli	MIP30118T	20,40	1	14	C
24 otomatik sigorta kapasiteli, 2 sıralı	MIP30212T	28,40	1	10	C
36 otomatik sigorta kapasiteli, 3 sıralı	MIP30312T	37,30	1	6	C

Fildişi ön yüz, dumanlı şeffaf kapaklı

4 otomatik sigorta kapasiteli	MIP40104T	13,10	1	18	C
6 otomatik sigorta kapasiteli	MIP40106T	14,40	1	22	C
8 otomatik sigorta kapasiteli	MIP40108T	16,00	1	20	C
12 otomatik sigorta kapasiteli	MIP40112T	21,60	1	18	C
18 otomatik sigorta kapasiteli	MIP40118T	30,20	1	9	C
24 otomatik sigorta kapasiteli, 2 sıralı	MIP40212T	41,80	1	9	C
36 otomatik sigorta kapasiteli, 3 sıralı	MIP40312T	54,90	1	5	C

Grena ön yüz, dumanlı şeffaf kapaklı

4 otomatik sigorta kapasiteli	MIP50104T	13,10	1	18	C
6 otomatik sigorta kapasiteli	MIP50106T	14,40	1	22	C
8 otomatik sigorta kapasiteli	MIP50108T	16,00	1	20	C
12 otomatik sigorta kapasiteli	MIP50112T	21,60	1	18	C
18 otomatik sigorta kapasiteli	MIP50118T	30,20	1	9	C
24 otomatik sigorta kapasiteli, 2 sıralı	MIP50212T	41,80	1	9	C
36 otomatik sigorta kapasiteli, 3 sıralı	MIP50312T	54,90	1	5	C

Fıstık yeşili ön yüz, dumanlı şeffaf kapaklı

4 otomatik sigorta kapasiteli	MIP60104T	13,10	1	18	C
6 otomatik sigorta kapasiteli	MIP60106T	14,40	1	22	C
8 otomatik sigorta kapasiteli	MIP60108T	16,00	1	20	C
12 otomatik sigorta kapasiteli	MIP60112T	21,60	1	18	C
18 otomatik sigorta kapasiteli	MIP60118T	30,20	1	9	C
24 otomatik sigorta kapasiteli, 2 sıralı	MIP60212T	41,80	1	9	C
36 otomatik sigorta kapasiteli, 3 sıralı	MIP60312T	54,90	1	5	C

Mistik gri ön yüz, dumanlı şeffaf kapaklı

4 otomatik sigorta kapasiteli	MIP70104T	20,40	1	18	C
6 otomatik sigorta kapasiteli	MIP70106T	22,50	1	22	C
8 otomatik sigorta kapasiteli	MIP70108T	24,70	1	20	C
12 otomatik sigorta kapasiteli	MIP70112T	33,60	1	18	C
18 otomatik sigorta kapasiteli	MIP70118T	46,90	1	9	C
24 otomatik sigorta kapasiteli, 2 sıralı	MIP70212T	65,00	1	9	C
36 otomatik sigorta kapasiteli, 3 sıralı	MIP70312T	85,50	1	5	C

Not: Bu sayfadaki sigorta kutuları iki referans sistemine göre seçilir, arka taban ve ön yüz ayrı ayrı sipariş edilmelidir.

TeSys T gelişmiş motor yönetim ve koruma sistemi



LTMR***



LTMR****



LTMEV0FM



LT6CT1001



LU9R03



LTMCU

Besleme gerilimi	Haberleşme	Akım aralığı (A)	Referanslar	Fiyat (TL)	Teslim süresi
24V DC	Modbus	0,4-8	LTMRO8MBD	1.076,00	A
		1,35-27	LTMR27MBD	1.076,00	A
		5-100	LTMR100MBD	1.076,00	A
100-240V AC	Modbus	0,4-8	LTMR08MFM	992,00	A
		1,35-27	LTMR27MFM	992,00	A
		5-100	LTMR100MFM	992,00	A
24V DC	Profibus DP	0,4-8	LTMR08PBD	1.365,00	C
		1,35-27	LTMR27PBD	1.365,00	C
		5-100	LTMR100PBD	1.365,00	C
100-240V AC	Profibus DP	0,4-8	LTMR08PFM	1.259,00	C
		1,35-27	LTMR27PFM	1.259,00	C
		5-100	LTMR100PFM	1.259,00	C
24V DC	CANopen	0,4-8	LTMR08CBD	1.229,00	C
		1,35-27	LTMR27CBD	1.229,00	C
		5-100	LTMR100CBD	1.229,00	C
100-240V AC	CANopen	0,4-8	LTMR08CFM	1.134,00	C
		1,35-27	LTMR27CFM	1.134,00	C
		5-100	LTMR100CFM	1.134,00	C
24V DC	DeviceNet	0,4-8	LTMR08DBD	1.365,00	C
		1,35-27	LTMR27DBD	1.365,00	C
		5-100	LTMR100DBD	1.365,00	C
100-240V AC	DeviceNet	0,4-8	LTMR08DFM	1.259,00	C
		1,35-27	LTMR27DFM	1.259,00	C
		5-100	LTMR100DFM	1.259,00	C
24 V DC	Ethernet	0,4-8	LTMR08EBD	1.754,00	C
		1,35-27	LTMR27EBD	1.754,00	C
		5-100	LTMR100EBD	1.754,00	C
100-240V AC	Ethernet	0,4-8	LTMR08EFM	1.676,00	C
		1,35-27	LTMR27EFM	1.676,00	C
		5-100	LTMR100EFM	1.676,00	C

Gerilim ölçümü ve ek genişletme modülleri

		Ek giriş sayısı			
24V DC	Voltaj ölçümü	4	LTMEV40BD	312,00	A
100-240V AC	Voltaj ölçümü	4	LTMEV40FM	312,00	A

PTC Termistör Probları

90	DA1TT090	38,00	C
110	DA1TT110	38,00	C
120	DA1TT120	38,00	C
130	DA1TT130	38,00	C
140	DA1TT140	38,00	C
150	DA1TT150	38,00	C
160	DA1TT160	38,00	C
170	DA1TT170	38,00	C

Akım transformatörleri

Primer (A)	Seconder (A)			
100A	1A	LT6CT1001	126,00	C
200A	1A	LT6CT2001	126,00	C
400A	1A	LT6CT4001	126,00	C
800A	1A	LT6CT8001	126,00	C

Aksesuarlar

Kontrolör / genişletme modülü kablosu, 0,04 m	LTMCC004	11,00	C
Kontrolör / genişletme modülü kablosu, 0,3 m	LU9R03	11,00	C
Kontrolör / genişletme modülü kablosu, 1 m	LU9R10	11,00	C
Kontrolör / ekran kablosu, 2,5 m	XBTZ938		-
PC bağlantı kiti (konnektörler ve kablo)	VW3A8106		-
Ekranlı kumanda paneli	LTMCU	457,00	A

TeSys U, Motor yolverme ve koruma özelliklerini tek bir cihazda birleştiren entegre motor yolverici



LUB*** + kontrol üniteleri



LU2B***

Yolverme	Maksimum güç	Maksimum akım	Referans	Fiyat (TL)	Teslim süresi
Baz üniteler					
DOL	5.5 kW	12A	LUB12	91,00	A
DOL	15 kW	32A	LUB32	128,00	A
Enversör	5.5 kW	12A	LU2B12**	344,00	C
Enversör	15 kW	32A	LU2B32**	388,00	C
Termik manyetik kontrol üniteleri (50 kA kesme kapasitesi) ⁽¹⁾ + Faz kaybı ve faz dengesizliği koruması					
Standart Termik akım aralığı (A)					
Klas 10 trifaze	0.15 - 0.6		LUCAX6**	123,00	A
	0.35 - 1.4		LUCA1X**	127,00	A
	1.25 - 5		LUCA05**	129,00	A
	3 - 12		LUCA12**	138,00	A
	4.5 - 18		LUCA18**	143,00	A
	8 - 32		LUCA32**	193,00	A
Yumuşak yolverici veya hız kontrol cihazının akım aralığı (A)					
Manyetik					
Klas 10 trifaze	0.15 - 0.6		LUCLX6**	123,00	C
	0.35 - 1.4		LUCL1X**	127,00	C
	1.25 - 5		LUCL05**	129,00	C
	3 - 12		LUCL12**	138,00	C
	4.5 - 18		LUCL18**	143,00	C
	8 - 32		LUCL32**	193,00	C
İleri seviye Termik akım aralığı (A)					
Klas 10 trifaze ⁽²⁾	0.15 - 0.6		LUCBX6**	130,00	C
	0.35 - 1.4		LUCB1X**	133,00	C
	1.25 - 5		LUCB05**	135,00	C
	3 - 12		LUCB12**	144,00	C
	4.5 - 18		LUCB18**	152,00	C
	8 - 32		LUCB32**	205,00	C
Çok fonksiyonlu Termik akım aralığı (A)					
	0.15 - 0.6		LUCMX6BL	448,00	C
	0.35 - 1.4		LUCM1XBL	449,00	C
	1.25 - 5		LUCM05BL	451,00	C
	3 - 12		LUCM12BL	454,00	C
	4.5 - 18		LUCM18BL	473,00	C
	8 - 32		LUCM32BL	693,00	C
Enversör modülleri					
Doğrudan baz ünite altına montaj		32A	LU2MBO**	286,00	C
Bağımsız raya montaj		32A	LU6MBO**	289,00	C
Enversör modülü için hazır bağlantı bloğu			LU9MR1C	30,00	C

TeSys Model U için standart kumanda devresi gerilimleri ve kodları

Gerilim	24 V AC	24 V DC	48/72 V AC - DC	110/240 V AC - DC
Kod	B	BL	ES	FU
Teslim süresi	C	A	C	A

(1) 130 kA kesme kapasitesi için ek modül kullanınız.

(2) Klas 20 ve monofaze çeşitlerimiz için lütfen Müşteri Destek Merkezi'ni arayınız. 444 30 30.

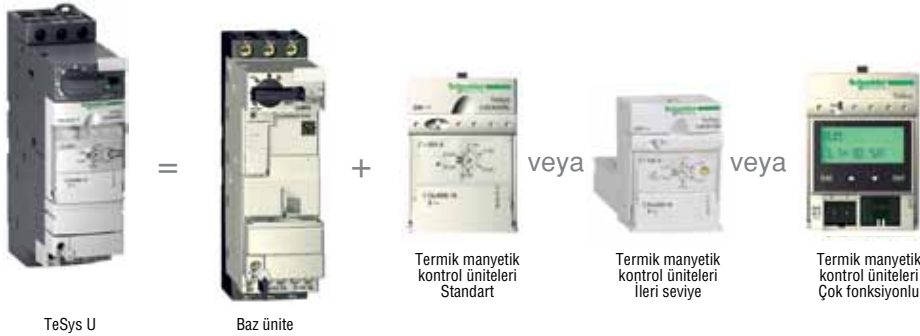

TeSys U, Yüksek güçlü motorlar için entegre motor kontrol cihazı

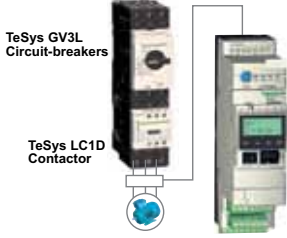

Yolverme	Maksimum güç	Maksimum akım	Referans	Fiyat (TL)	Teslim süresi
Baz üniteler					
TeSys D serisi için			LUTM10BL	350,00	A
TeSys F serisi için			LUTM20BL	422,00	A
Termik manyetik kontrol üniteleri (50 kA kesme kapasitesi) ⁽²⁾ + Faz kaybı ve faz dengesizliği koruması					
Termik akım aralığı (A)					
İleri seviye Klas 10	0.35 - 1.05		LUCBT1BL	145,00	A
İleri seviye Klas 20	0.35 - 1.05		LUCDT1BL	145,00	C
Çok işlevli	0.35 - 1.05		LUCMT1BL	675,00	C
Akım transformatörleri					
		Çevirme oranı			
		50/1	LUTC0501	67,00	C
		100/1	LUTC1001	89,00	C
		200/1	LUTC2001	100,00	C
		400/1	LUTC4001	122,00	C
		800/1	LUTC8001	147,00	C
Ek modüller					
Arıza + Hazır yardımcı kontak		NK + NA	LUA1C11	23,00	A
Arıza + Hazır yardımcı kontak		NA + NA	LUA1C20	23,00	A
Arıza + Hazır yardımcı kontak (kontrol klemensleri hariç)		NA + NA	LUA1C200	22,00	C
Yardımcı kontak modülü		2NK	LUFN02	24,00	A
Yardımcı kontak modülü		NA + NK	LUFN11	24,00	A
Yardımcı kontak modülü		2NA	LUFN20	24,00	A
Motor yükü modülü		4 - 20 mA	LUFV2	180,00	C
Alarm modülü			LUFW10	148,00	C
130 kA akım sınırlama modülü			LUALB1	143,00	C
Haberleşme modülleri					
Modbus modülü, 2 Giriş			LULC033	217,00	C
CANopen modülü			LULC08	312,00	C
DeviceNET modülü			LULC09	649,00	C
AS-i modülü			ASILUFC51	284,00	C
Profibus modülü			LULC07	527,00	C
Haberleşme aksesuarları*					
Paralel bağlantı çoklayıcı bağlantı kablosu, 3 m			LU9R30	19,00	C
Profibus DP bağlantı kablosu, 10 m			LU9RPB010	102,00	C
Advantys STB bağlantı kablosu, 3 m			LU9RCD30	19,00	C
Paralel bağlantı çoklayıcı			LU9G02	169,00	C
Profibus DP güç kaynağı			LU9GC7	270,00	C
Profibus DP konnektör			LU9AD7	117,00	C
Hazır bağlantı kiti LUB**			LU9BN11C	44,00	C
Hazır bağlantı kiti LU2B**			LU9MRC	70,00	C
				Fiyat**	
Paralel bağlantı çoklayıcı ile PLC bağlantı kablosu, 3 m			TSXCDP303	-	C
CANopen bağlantı kablosu, 3 m			TSXCANCADD3	-	C
Modbus bağlantı kablosu, 3 m			VW3A8306R30	-	C

(1) 130 kA kesme kapasitesi için ek modül kullanınız.

(2) Motora yüksek güçlü bir kontaktör ve motor koruma şalteri üzerinden doğrudan yol verildiği durumlarda akım transformatörleri üzerinden bilgi alınarak kullanılabilir.

* Haberleşme modülleri, 24V beslemeli kontrol üniteleri ile çalışmaktadır.

** Müşteri Destek Merkezi'ne danışınız. 444 30 30.

TeSys K serisi kontaktörler, 3 kutuplu, 6-16A ⁽²⁾

Motor ve dağıtım devreleri için raya geçmeli veya vida tespitli

Anma gücü (kW) 380/415 V AC3	Anma akımı (A) ≤ 440 V AC3 (≤ 55°C)	Termik akımı (A) AC1 (Ith) (≤55°C)	Yardımcı kontakt	Referans ⁽¹⁾	Fiyat (TL)	Minimum sip. adedi	Teslim süresi
------------------------------------	---	---------------------------------------	---------------------	-------------------------	---------------	-----------------------	------------------



LC1-K0910**

Güç devresi: AC Kumanda devresi: AC

Vida bağlantılı

2.2	6	20	1 NA	LC1-K0610**	27,50	10	A
2.2	6	20	1 NK	LC1-K0601**	27,50	10	A
4	9	20	1 NA	LC1-K0910**	30,00	10	A
4	9	20	1 NK	LC1-K0901**	30,00	10	A
5.5	12	20	1 NA	LC1-K1210**	33,50	10	A
5.5	12	20	1 NK	LC1-K1201**	33,50	10	A
7.5	16	20	1 NA	LC1-K1610**	37,50	10	A
7.5	16	20	1 NK	LC1-K1601**	37,50	10	A



LP1-K0910**

Güç devresi: AC Kumanda devresi: DC

Vida bağlantılı

2.2	6	20	1 NA	LP1-K0610**	32,00	10	A
2.2	6	20	1 NK	LP1-K0601**	32,00	10	A
4	9	20	1 NA	LP1-K0910**	35,00	10	A
4	9	20	1 NK	LP1-K0901**	35,00	10	A
5.5	12	20	1 NA	LP1-K1210**	40,00	10	A
5.5	12	20	1 NK	LP1-K1201**	40,00	10	A



CA2-KN40**

K serisi yardımcı kontaktörler ⁽²⁾

Kumanda devresi: AC, Vida bağlantılı

Kontakt düzeni

4 NA	CA2-KN40**	27,50	10	A
3 NA+1 NK	CA2-KN31**	27,50	10	A
2 NA+2 NK	CA2-KN22**	27,50	10	A

Kumanda devresi: DC, Vida bağlantılı

Kontakt düzeni

4 NA	CA3-KN40**	33,00	10	A
3 NA+1 NK	CA3-KN31**	33,00	10	A
2 NA+2 NK	CA3-KN22**	33,00	10	A

(1) Siparişlerinizde referanstaki noktanın yerine aşağıdaki bobin gerilimlerine karşılık gelen kodu yazınız.

AC gerilim (V) 50/60 Hz : 24 48 110 220/230 380/400 DC gerilim (V) : 24 48 110
Kod : B7 E7 F7 M7 Q7 Kod : BD ED FD ⁽³⁾

LC1K ve CA2KN için teslim süresi ⁽⁴⁾ : A C C A C Teslim süresi : A C C

(2) 12A'e kadar K tipi kontaktörlerde yaylı klemens bağlantı için lütfen Müşteri Destek Merkezi'ni arayınız. 444 30 30.

(3) Sadece vida bağlantılı tip için geçerlidir.

(4) Yaylı klemens bağlantı tipi için teslim süresi C'dir.

Tip	Akım ayar sahası (A)	Referans	Fiyat (TL)	Minimum sip. adedi	Teslim süresi
-----	----------------------	----------	------------	--------------------	---------------

Motor devreleri için, AC ve DC uygulamalı, sıcaklık kompanzasyonlu ve faz kaybına duyarlı, manuel/otomatik resetli, açma göstergeli, açma sınıfı 10

	0.11-0.16	LR2-K0301	52,00		C
	0.16-0.23	LR2-K0302	52,00		C
	0.23-0.36	LR2-K0303	52,00		C
	0.36-0.54	LR2-K0304	52,00	10	C
	0.54-0.8	LR2-K0305	52,00	10	A
	0.8-1.2	LR2-K0306	52,00	10	A
	1.2-1.8	LR2-K0307	52,00	10	A
	1.8-2.6	LR2-K0308	52,00	10	A
	2.6-3.7	LR2-K0310	52,00	10	A
	3.7-5.5	LR2-K0312	52,00	10	A
	5.5-8	LR2-K0314	52,00	10	A
	8-11.5	LR2-K0316	52,00	10	A
	10-14	LR2-K0321	56,00	10	C
	12-16	LR2-K0322	56,00	10	C



LR2-K

Not: K serisi termik röleler, K serisi kontaktörlerin altına direkt monte edilir.



LA1-KN**

K serisi kontaktörler ve yardımcı kontaktörler için aksesuarlar⁽²⁾

Yardımcı kontak blokları

Bağlantı tipi	Kontak düzeni		Fiyat (TL)	Minimum sip. adedi	Teslim süresi
Vidalı	1 NA+1 NK	LA1-KN11	12,00	10	A
	2 NA	LA1-KN20	12,00	10	A
	2 NA+2 NK	LA1-KN22	18,00	10	A
	1 NA+3 NK	LA1-KN13	18,00	10	A
	3 NA+1 NK	LA1-KN31	18,00	10	A
	4 NA	LA1-KN40	18,00	10	A



LA2-KT2*

Elektronik zaman rölesi (çekme gecikmeli, 1 K/A kontaklı)

K-Kontaktör önüne geçmeli tip

Gerilim (V)	Zaman Sahası		Fiyat (TL)	Minimum sip. adedi	Teslim süresi
24-28 V AC/DC	1-30 sn	LA2-KT2E	84,00		C
110-240 V AC	1-30 sn	LA2-KT2U	96,00		C

K-Kontaktör için varistans

(Kontaktör önüne geçmeli tip)

Gerilim (V)		Fiyat (TL)	Minimum sip. adedi	Teslim süresi
12-24 V AC/DC ⁽¹⁾	LA4-KE1B	12,00	5	A

(1) Diğer gerilim çeşitleri için lütfen bölge müdürlüklerimize başvurunuz.

(2) Yardımcı kontak bloklarında yaylı klemens bağlantı için lütfen Müşteri Destek Merkezi'ni arayınız. 444 30 30.

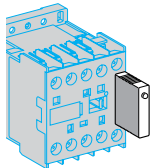

LA4-KE**

TeSys D Serisi Kontaktörler, 3 kutuplu, 9 - 150A ⁽³⁾

Raya geçmeli veya vida tespitli



LC1-D09

EverLink



LC1-D40A**

EverLink



LC1-D150

Anma gücü (kW) 380/400V, 50/60 Hz	Anma akımı (A) < 440 V, AC3 ≤ 60°C	Termik akım AC1 (Ith) ≤ 60°C	Referans ⁽¹⁾ (A)	Standart kumanda devresi gerilimi	Fiyat (TL)	Minimum sip. adedi	Teslim süresi
---	--	------------------------------------	--------------------------------	---	---------------	-----------------------	------------------

9A'den 150A'e kadar tüm seride 1NA + 1NK yardımcı kontak standart olarak dahildir.

Vida bağlantılı

Güç devresi: AC Kumanda devresi: AC

4	9	25	LC1-D09**	M7	42,50	20	A
5.5	12	25	LC1-D12**	M7	45,00	20	A
7.5	18	32	LC1-D18**	M7	51,50	20	A
11	25	40	LC1-D25**	M7	66,00	20	A
15	32	50	LC1-D32**	M7	107,00	20	A
18.5	38	50	LC1-D38**	M7	138,00	20	A
18.5	40	60	LC1-D40A** ⁽⁴⁾	M7	152,00	10	A
22	50	80	LC1-D50A** ⁽⁴⁾	M7	224,00	10	A
30	65	80	LC1-D65A** ⁽⁴⁾	M7	295,00	10	A
37	80	125	LC1-D80**	M7	345,00	6	A
45	95	125	LC1-D95**	M7	426,00		A
55	115	200	LC1-D115**	M7	705,00		A
75	150	250	LC1-D150**	M7	784,00		A

Güç devresi: AC Kumanda devresi: DC

4	9	25	LC1-D09**	BD	53,00	15	A
5.5	12	25	LC1-D12**	BD	56,00	15	A
7.5	18	32	LC1-D18**	BD	65,00	15	A
11	25	40	LC1-D25**	BD	82,00	15	A
15	32	50	LC1-D32**	BD	134,00	15	A
18.5	38	50	LC1-D38**	BD	171,00		C
18.5	40	60	LC1-D40A** ⁽⁴⁾	BD	191,00		A
22	50	80	LC1-D50A** ⁽⁴⁾	BD	275,00		A
30	65	80	LC1-D65A** ⁽⁴⁾	BD	365,00		C
37	80	125	LC1-D80**	BD	432,00		C
45	95	125	LC1-D95**	BD	532,00		C
55	115	200	LC1-D115**	BD	867,00		C
75	150	200	LC1-D150**	BD	956,00		C

Güç devresi: AC Kumanda devresi: düşük sarfiyatlı 24 V DC (≤ 2.4 W) ⁽²⁾

4	9	25	LC1-D09BL		62,00		A
5.5	12	25	LC1-D12BL		65,00		A
7.5	18	32	LC1-D18BL		74,00		C
11	25	40	LC1-D25BL		95,00		C
15	32	50	LC1-D32BL		156,00		C
18.5	38	50	LC1-D38BL		198,00		C

D Serisi Yardımcı kontaktörler ⁽³⁾

Vida bağlantılı

Kontak düzeni Kumanda devresi: AC

5NA			CAD-50**	M7	38,00	20	A
3NA + 2NK			CAD-32**	M7	38,00	20	A

Kontak düzeni Kumanda devresi: DC

5NA			CAD-50**	BD	48,00		C
3NA + 2NK			CAD-32**	BD	48,00	15	A

D serisi kontaktör ve yardımcı kontaktörler için yedek bobinler, AC, 50/60 Hz

LC1-D09...D38 ve CAD için	LXD-1**	17,00					A
LC1-D40, D50, D65, D80 ve D95 için	LX1-D6**	60,00					A
LC1-D115, D150 için	LX1-D8**	183,00					C

(1) Bobin gerilimine karşılık gelen kodu referanstaki noktaların yerine koyunuz. (Örnek: LC1-D12M7=220 V 50/60 Hz bobinli LC1-D12** kontaktör)

(2) Düşük sarfiyatlı kontaktörlerin bobin sarfiyatı ≤ 2.4 W'dir. Diğer düşük sarfiyatlı DC gerilim kodları için lütfen Bölge Müdürlüklerimize başvurunuz.

(3) 15kW'a kadar D tipi kontaktörlerde yaylı klemens bağlantı için lütfen Müşteri Destek Merkezi'ni arayınız. 444 30 30.

(4) Everlink bağlantı sistemine sahiptir.

Kontaktör, yardımcı kontaktör ve bobinler için standart kumanda devresi gerilimleri ve kodları

AC gerilim (V) 50/60 Hz	24	42	48	110	220	380	400
LC1-D09... D150, CAD için kod	B7	D7	E7	F7	M7	Q7	V7
Teslim süresi	A	C	C	A	A	C	C
DC gerilim (V)	24	48	110				
LC1-D09...D150, CAD için kod	BD	ED	FD				
Teslim süresi	A	C	C				

Anma gücü (kW) 380/400 V, 50/60 Hz	Anma akımı (A) ≤440V, AC3 (≤55°C)	Termik akım (A) AC1 (I th) (≤40°C)	Termik akım (A) AC1 (I th) (≤60°C)	Referans ⁽¹⁾	Fiyat (TL)	Teslim süresi
---------------------------------------	--------------------------------------	---------------------------------------	---------------------------------------	-------------------------	---------------	------------------

Güç devresi: AC, Kumanda devresi: AC

55	115	200	200	LC1-F115**	754,00	C
75	150	250	250	LC1-F150**	846,00	A
90	185	275	275	LC1-F185**	1.019,00	A
110	225	315	280	LC1-F225**	1.050,00	A
132	265	350	300	LC1-F265**	1.985,00	A
160	330	400	360	LC1-F330**	2.079,00	A
200	400	500	430	LC1-F400**	2.688,00	A
250	500	700	580	LC1-F500**	4.368,00	A
335	630	1000	850	LC1-F630**	5.261,00	C
400	780	1600	1350	LC1-F780** *	6.962,00	C
450	800	1000	850	LC1-F800**	7.235,00	C



LC1-F185



LC1-F630



LA5-FG431

LC1-F serisi kontaktörler için yedek ana kontak takımı (3 kutup için)

LC1-F115, F150	LA5-FF431	306,00	A
LC1-F185, F225	LA5-FG431	361,00	A
LC1-F265	LA5-FH431	620,00	A
LC1-F330, F400	LA5-F400803	948,00	A
LC1-F500	LA5-F500803	1.659,00	C
LC1-F630	LA5-F630803	2.741,00	C
LC1-F780	LA5-F780803	4.169,00	C
LC1-F800	LA5-F800803	4.316,00	C

LC1-F serisi kontaktörler için yedek bobin AC, 50 Hz

LC1-F115, F150	LX1-FF**	176,00	A
LC1-F185, F225	LX1-FG**	201,00	A
LC1-F265, F330	LX1-FH**2	313,00	C
LC1-F400	LX1-FJ**	513,00	C
LC1-F500	LX1-FK**	553,00	C
LC1-F630	LX1-FL**	585,00	C
LC1-F780	LX1-FX**	1.134,00	C
LC1-F800	LX4-F8**	1.155,00	C

Yardımcı kontak blokları

(Bu ürünlerde birlikte kullanılacak yardımcı kontak blokları için bkz. sayfa 70.)

(1) LC1-F serisi bobinli kontaktör sipariş etmek için bobin gerilimine karşılık gelen kodu “**” yerine yazınız.

(Kontaktör referansına bobin dahildir.)

DC kumanda devresi gerilimleri için Müşteri Destek Merkezi'ni arayınız. 444 30 30.

LC1-F115-LC1-F780 arası kontaktörler, AC 50/60 Hz

AC gerilim (V) :	48	110	220	380	AC gerilim (V):	110-120	220-240	380-400
Kod:	E7	F7	M7	Q7	Kod:	FW	MW	QW
Teslim Süresi:	C	C	A	C	Teslim Süresi:	C	C	C

LC1-F800 serisi kontaktör

* LC1-F780 kontaktör için 48 V bobin mevcut değildir.

LC1-F serisi kontaktör için yedek bobin sipariş etmek için bobin gerilimine karşılık gelen rakamları referanstaki “***” yerine yazınız.

AC Gerilim (V) 50/60 Hz:	24	110	110-120	220	220-240	380	380-400
LX1-FF,FG:	024	110	-	220	-	380	-
LX1-FH**2:	-	110	-	220	-	380	-
LX1-FJ, FK:	-	110	-	220	-	380	-
LX1-FL:	-	110	-	220	-	380	-
LX1-FX:	-	110	-	220	-	380	-
LX4-F8:	-	-	FW	-	MW	-	QW
Teslim Süresi:	C	C	C	A	C	C	C

Bobinle beraber ayrıca sipariş edilecek doğrultucu

LC1-F serisi kontaktör için doğrultucu

Doğrultucu, 250 V; LC1-F800FW ve MW için	DR5-TE4U	378,00	C
Doğrultucu, 500 V; LC1-F800QW için	DR5-TE4S	378,00	C

800A kontaktör, bobinli olarak sipariş edildiğinde doğrultucu ile birlikte teslim edilmektedir.

Örneğin, LC1-F800FW=LC1F800 + LX4F8FW + DR5TE4U.

TeSys D - F Serisi Kontaktörler, 3 kutuplu, 9 - 800A

Kontaktörler için aksesuarlar



LAD-N22



LAD-S2



LAD-9R1

Tip	Referans	Fiyat (TL)	Minimum sip. adedi	Teslim süresi
Ani yardımcı kontak blokları ⁽⁷⁾				
Kontaktör önüne geçmeli tip				
Vida bağlantılı				
LC1-D, LC1-F ve CAD için	1NA	LAD-N10 ⁽¹⁾	14,00	10 A
	1NK	LAD-N01 ⁽¹⁾	14,00	10 A
	1NA + 1NK	LAD-N11	14,00	10 A
	2NA	LAD-N20	14,00	10 A
	2NK	LAD-N02	14,00	10 A
	2NA + 2 NK	LAD-N22	22,00	10 A
	1NA + 3 NK	LAD-N13	22,00	A
	4NA	LAD-N40	22,00	10 A
	4NK	LAD-N04	22,00	10 A
	3NA + 1NK	LAD-N31	22,00	10 A
	2NA + 2NK	LAD-C22 ⁽²⁾	22,00	C
Kontaktör yanına geçmeli tip				
LC1-D ve CAD için	1NA + 1NK	LAD-8N11	15,00	10 A
	2NA	LAD-8N20	15,00	10 A
	2NK	LAD-8N02	15,00	10 A
RC Filtre ⁽³⁾				
LC1-D09... D38 için	24... 48 V AC	LAD-4RCE	14,00	A
LC1-D09... D38 için	110... 240 V AC	LAD-4RCU	12,00	A
LC1-D40A... D65A için	24... 48 V AC	LAD-4RC3E	14,00	C
LC1-D40A... D65A için	110... 240 V AC	LAD-4RC3U	14,00	C
LC1-D80... D150 için	24... 48 V AC	LA4-DA2E	15,00	C
LC1-D80... D150 için	110... 240 V AC	LA4-DA2U	14,00	C
Pnömatik zaman röleleri ⁽⁷⁾				
1NA + 1NK				
Çekme geciktirmesi, vida bağlantılı				
LC1-D, LC1-F ve CAD için	Ayar Sahası			
	0.1 - 3 sn	LAD-T0	59,00	A
	0.1 - 30 sn	LAD-T2	59,00	A
	10 - 180 sn	LAD-T4	59,00	A
Düşme geciktirmesi, vida bağlantılı				
LC1-D, LC1-F ve CAD için	0.1 - 3 sn	LAD-R0	59,00	A
	0.1 - 30 sn	LAD-R2	59,00	A
	10 - 180 sn	LAD-R4	59,00	A
Yıldız - Üçgen devresi için (çekme geciktirmesi) vida bağlantılı				
LC1-D, LC1-F ve CAD için	1 - 30 sn	LAD-S2 ⁽⁴⁾	65,00	A
Mekanik kilitleme blokları				
LC1-D09... D38 için		LAD-9R1 ⁽⁵⁾	21,00	A
LC1-D80... D95 (∩) için		LA9-D50978	28,00	A
LC1-D80... D95 (≡) için		LA9-D80978	30,00	C
LC1-D115... D150 için		LA9-D11502 ⁽⁶⁾	42,00	C
EverLink aksesuarları				
Everlink termik röle için bağlantı kiti (LC1D40**, LC1D50**, LC1D65** için)		LAD96560	38,00	A
Termik röle için bağlantı kiti (LC1D40A**, LC1D50A**, LC1D65A** için)		LA7D3064	38,00	A
Enversör kiti		LAD9R3	39,00	A
Yatay montaj kiti		GV3S	18,00	A

(1) LC1-D09...D38 ve CAD üzerine bu blok takılamaz.

LC1-D40...D95 (AC kumanda) üzerine 2 blok takılabilir.

(2) 1NA + 1NK önce kapayan geç açan kontak.

(3) LAD-4R kontaktör yanına geçmeli, LA4-D kontaktör üstüne vidalı bağlantılı.

(4) NK kontağın açılması ile NA kontağın kapanması arasında 40 +/- 15 ms zaman gecikmesi.

(5) Güç bağlantı seti dahildir.

(6) Elektriksel kilitleme dahildir.

(7) İlgili aksesuarlarda (LAD-N10 ve LAD-N01 hariç) yaylı klemens bağlantı için lütfen Müşteri Destek Merkezi'ni arayınız. 444 30 30.



LRD-08



LR97D



LR9-F73

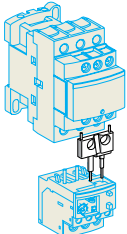

LAD-7C



LAD-7B106

Termik ayar sahası (A)	Birlikte kullanılacağı kontaktör referansı	Referans	Fiyat (TL)	Minimum sip. adedi	Teslim süresi
Sınıf 10 A					
Vida bağlantılı					
0.10... 0.16	LC1-D09... D38	LRD-01	49,00		C
0.16... 0.25	LC1-D09... D38	LRD-02	49,00		C
0.25... 0.40	LC1-D09... D38	LRD-03	49,00		C
0.40... 0.63	LC1-D09... D38	LRD-04	49,00		A
0.63... 1	LC1-D09... D38	LRD-05	49,00	10	A
1... 1.7	LC1-D09... D38	LRD-06	49,00	10	A
1.6... 2.5	LC1-D09... D38	LRD-07	49,00	10	A
2.5... 4	LC1-D09... D38	LRD-08	49,00	10	A
4... 6	LC1-D09... D38	LRD-10	49,00	10	A
5.5... 8	LC1-D09... D38	LRD-12	49,00	10	A
7... 10	LC1-D09... D38	LRD-14	49,00	10	A
9... 13	LC1-D12... D38	LRD-16	49,00	10	A
12... 18	LC1-D18... D38	LRD-21	50,00	10	A
16... 24	LC1-D25... D38	LRD-22	50,00	10	A
23... 32	LC1-D25... D38	LRD-32	64,00	10	A
30... 38	LC1-D32 ve D38	LRD-35	65,00		A
17... 25	LC1-D40A... D65A	LRD-325	87,00		A
23... 32	LC1-D40A... D65A	LRD-332	87,00		A
30... 40	LC1-D40A... D65A	LRD-340	87,00		A
37... 50	LC1-D40A... D65A	LRD-350	89,00		A
48... 65	LC1-D50A... D65A	LRD-365	92,00		A
55... 70	LC1-D50... D95	LRD-3361	179,00		A
63... 80	LC1-D65 ve D95	LRD-3363	198,00		A
80... 104	LC1-D80 ve D95	LRD-3365	218,00		A
80... 104	LC1-D115 ve D150	LRD-4365	232,00		C
95... 120	LC1-D115 ve D150	LRD-4367	242,00		C
110... 140	LC1-D150	LRD-4369	295,00		C
80... 104	(1)	LRD-33656	232,00		C
95... 120	(1)	LRD-33676	242,00		C
110... 140	(1)	LRD-33696	290,00		C

TeSys Elektronik Aşırı Akım Termik Röleleri

Elektronik aşırı akım termik rölesi

0,3...1,5	LC1D09...D38	LR97D015** ⁽²⁾	121,00		C
1,2...7	LC1D09...D38	LR97D07** ⁽²⁾	121,00		A
5...25	LC1D09...D38	LR97D25** ⁽²⁾	173,00		A
20...38	LC1D09...D38	LR97D38** ⁽²⁾	173,00		C

TeSys F serisi, Elektronik Termik Röleleri, 3 kutuplu, 60-630A arası

Faz dengesizliği ve faz kaybına karşı korumalı, AC uygulama için

60-100	LC1-F115'ten F185'e	LR9-F5367	315,00		A
90-150	LC1-F115'ten F185'e	LR9-F5369	383,00		A
132-220	LC1-F225'ten F265'e	LR9-F5371	446,00		A
200-330	LC1-F225'ten F500'e	LR9-F7375	484,00		C
300-500	LC1-F225'ten F500'e	LR9-F7379	739,00		C
380-630	LC1-F400'den F630'a	LR9-F7381	915,00		C

TeSys D Serisi Termik Röleleri için aksesuarlar

Hazır bağlantı kiti (LRD-01... 35 rölelerinin NK kontağının kontaktöre direkt bağlantısını sağlar).

LC1-D09... D18 için	LAD-7C1	11,00	10	C
LC1-D25... D38 için	LAD-7C2	13,50	10	C

Klemens bloğu (Termik rölenin kontaktörden bağımsız DIN raya montajı için)

LRD-01... 35 için	LAD-7B106	12,00		A
LRD-3*** için	LA7-D3064	38,00		A

(1) Bağımsız montaj.

* D serisi termik rölelerde 24A'e kadar yaylı klemens bağlantı için lütfen Müşteri Destek Merkezi'ni arayınız. 444 30 30.

(2) Sipariş verirken referansın son iki rakamındaki .. yerine M7= 240V, F7= 120V, B=24V koyarak besleme gerilimlerini seçebilirsiniz.

Örnek, 240V için LR97D015... LR97D015M7 referansını sipariş verin.

* Daha yüksek akım değerleri için Müşteri Destek Merkezi'ni arayınız. 444 30 30.

Anma gücü (kW) 380/400V, 50/60 Hz	Termik ayar sahası (A)	Referans	Fiyat (TL)	Teslim süresi
--------------------------------------	---------------------------	----------	---------------	------------------

Termik manyetik karakteristikli, (15-100 kA)



GV2-ME

-	0.1... 0.16	GV2-ME01	66,00	C
0.06	0.16... 0.25	GV2-ME02	66,00	A
0.09	0.25... 0.40	GV2-ME03	66,00	A
0.12 / 0.18	0.40... 0.63	GV2-ME04	66,00	A
0.25	0.63... 1	GV2-ME05	66,00	A
0.37 / 0.55	1... 1.6	GV2-ME06	66,00	A
0.75	1.6... 2.5	GV2-ME07	66,00	A
1.5	2.5... 4	GV2-ME08	66,00	A
2.2	4... 6.3	GV2-ME10	66,00	A
4	6... 10	GV2-ME14	71,00	A
5.5	9... 14	GV2-ME16	71,00	A
7.5	13... 18	GV2-ME20	80,00	A
9	17... 23	GV2-ME21	86,00	A
11	20... 25	GV2-ME22	86,00	A
15	24... 32	GV2-ME32	158,00	A
18.5	30... 40 ⁽¹⁾	GV3-P40	294,00	A
22 / 30	37... 50 ⁽¹⁾	GV3-P50	305,00	A
30	48... 65 ⁽¹⁾	GV3-P65	318,00	A
37	56... 80	GV3-ME80	327,00	A

EverLink

Termik manyetik karakteristikli, (50-100 kA)



GV3-P

-	0.1... 0.16	GV2-P01	72,00	C
0.06	0.16... 0.25	GV2-P02	72,00	C
0.09	0.25... 0.40	GV2-P03	72,00	C
0.12 / 0.18	0.40... 0.63	GV2-P04	72,00	C
0.25	0.63... 1	GV2-P05	72,00	C
0.37 / 0.55	1... 1.6	GV2-P06	72,00	A
0.75	1.6... 2.5	GV2-P07	72,00	A
1.5	2.5... 4	GV2-P08	72,00	A
2.2	4... 6.3	GV2-P10	72,00	A
4	6... 10	GV2-P14	80,00	A
5.5	9... 14	GV2-P16	80,00	A
7.5	13... 18	GV2-P20	88,00	A
9	17... 23	GV2-P21	97,00	A
11	20... 25	GV2-P22	97,00	A
15	24... 32	GV2-P32	174,00	A
18.5	30... 40 ⁽¹⁾	GV3-P40	294,00	A
22 / 30	37... 50 ⁽¹⁾	GV3-P50	305,00	A
30	48... 65 ⁽¹⁾	GV3-P65	318,00	A

EverLink

(1) GV3P serisi şalterlerin kesme kapasitesi 50 kA'dır. Everlink bağlantı sistemine sahiptir.

Manyetik karakteristikli (15-100 kA)



GV2-LE

Anma akımı (A)	Referans	Fiyat (TL)	Teslim süresi	
-	0.4	GV2-LE03	65,00	C
-	0.63	GV2-LE04	65,00	C
-	1	GV2-LE05	65,00	C
0.37	1.6	GV2-LE06	65,00	C
0.75	2.5	GV2-LE07	65,00	C
1.5	4	GV2-LE08	65,00	C
2.2	6.3	GV2-LE10	65,00	C
4	10	GV2-LE14	71,00	C
5.5	14	GV2-LE16	71,00	C
7.5	18	GV2-LE20	80,00	C
11	25	GV2-LE22	82,00	C
15	32	GV2-LE32	149,00	C
18.5	40	GV3-L40 ⁽¹⁾	206,00	C
22	50	GV3-L50 ⁽¹⁾	210,00	C
30	65	GV3-L65 ⁽¹⁾	214,00	C
37	80	28100 ⁽²⁾	290,00	C

EverLink

(1) GV3 serisi şalterlerin kesme kapasitesi 50 kA'dır.

(2) NS80H-MA80 serisi şalterlerin kesme kapasitesi 70 kA'dır.

TeSys GV & Compact NSX serisi Motor Koruma Şalterleri



GV7-R

Motor anma gücü (kW) AC3, 400-415, 50/60 Hz	Termik ayar sahası (A)	Kesme kapasitesi 400-415V (kA)	Referans	Fiyat (TL)	Teslim süresi
--	---------------------------	-----------------------------------	----------	---------------	------------------

Termik-manyetik karakteristikli

30-37	48-80	25	GV7-RE80	572,00	A
45	60-100	25	GV7-RE100	572,00	A
55-75	90-150	35	GV7-RE150	596,00	A
90-110	132-220	35	GV7-RE220	750,00	A
30-37	48-80	70	GV7-RS80	656,00	C
45	60-100	70	GV7-RS100	656,00	C
55-75	90-150	70	GV7-RS150	666,00	C
90-110	132-220	70	GV7-RS220	919,00	C

Akım sınırlama modülleri

Şalter üzerine monte	GV1-L3	67,00	C
Bağımsız monte	LA9-LB920	131,00	C

Compact NSX, Termik-manyetik karakteristikli



NSX100F Micrologic 2.2M

Motor anma gücü (kW)	Tip	Kesme kap. 400-415V (kA)	Termik ayar sahası (A)	Manyetik ayar sahası (A)	Referans	Fiyat (TL)	Teslim süresi	
37/45	NSX100F	Micrologic 2.2 M 100	36	50-100	5-13 x In	LV429825	488,00	C
55/75	NSX160F	Micrologic 2.2 M 150	36	70-150	5-13 x In	LV430985	512,00	C
90/110	NSX250F	Micrologic 2.2 M 220	36	100-220	5-13 x In	LV431160	620,00	C
132/160	NSX400F	Micrologic 2.3 M 320	36	160-320	5-13 x In	LV432775	1.400,00	C
200/250	NSX630F	Micrologic 2.3 M 500	36	250-500	5-13 x In	LV432975	1.600,00	C
37/45	NSX100N	Micrologic 2.2 M 100	50	50-100	5-13 x In	LV429830	532,00	C
55/75	NSX160N	Micrologic 2.2 M 150	50	70-150	5-13 x In	LV430988	560,00	C
90/110	NSX250N	Micrologic 2.2 M 220	50	100-220	5-13 x In	LV431165	712,00	C
132/160	NSX400N	Micrologic 2.3 M 320	50	160-320	5-13 x In	LV432776	1.608,00	C
200/250	NSX630N	Micrologic 2.3 M 500	50	250-500	5-13 x In	LV432976	1.760,00	C
37/45	NSX100H	Micrologic 2.2 M 100	70	50-100	5-13 x In	LV429835	544,00	C
55/75	NSX160H	Micrologic 2.2 M 150	70	70-150	5-13 x In	LV430991	624,00	C
90/110	NSX250H	Micrologic 2.2 M 220	70	100-220	5-13 x In	LV431170	760,00	C
132/160	NSX400H	Micrologic 2.3 M 320	70	160-320	5-13 x In	LV432777	1.824,00	C
200/250	NSX630H	Micrologic 2.3 M 500	70	250-500	5-13 x In	LV432977	2.000,00	C

Compact NSX, Manyetik karakteristikli

Yumuşak yolvericiler, hız kontrol cihazları ve motor koruma uygulamaları için



NSX100F MA100

Motor anma gücü (kW)	Tip	Icu (kA)	Kesme kap. 400-415V (kA)	Termik ayar sahası (A)	Manyetik ayar sahası (A)	Referans	Fiyat (TL)	Teslim süresi
37/45	NSX100F	MA100	36	-	6-14 x In	LV429740	296,00	C
55/75	NSX160F	MA150	36	-	6-14 x In	LV430830	316,00	C
90/110	NSX250F	MA220	36	-	6-14 x In	LV431748	412,00	C
132/160	NSX400F	1.3-M 320	36	-	5-13 x In	LV432748	1.236,00	C
200/250	NSX630F	1.3-M 500	36	-	5-13 x In	LV432948	1.360,00	C
37/45	NSX100N	MA100	50	-	6-14 x In	LV429750	340,00	C
55/75	NSX160N	MA150	50	-	6-14 x In	LV430832	364,00	C
90/110	NSX250N	MA220	50	-	6-14 x In	LV431752	480,00	C
132/160	NSX400N	1.3-M 320	50	-	5-13 x In	LV432749	1.420,00	C
200/250	NSX630N	1.3-M 500	50	-	5-13 x In	LV432949	1.600,00	C
37/45	NSX100H	MA100	70	-	6-14 x In	LV429760	400,00	C
55/75	NSX160H	MA150	70	-	6-14 x In	LV430834	440,00	C
90/110	NSX250H	MA220	70	-	6-14 x In	LV431756	560,00	C
132/160	NSX400H	1.3-M 320	70	-	5-13 x In	LV432750	1.640,00	C
200/250	NSX630H	1.3-M 500	70	-	5-13 x In	LV432950	1.800,00	C

Not: Farklı kesme kapasiteleri ve farklı Micrologic koruma üniteleri için Müşteri Destek Merkezi'ni arayınız. 444 30 30.

TeSys GV Serisi Motor Koruma Şalterleri Aksesuarları

Motor koruma şalterleri için aksesuarlar



GV-AE



GV-AN



GV2-G454

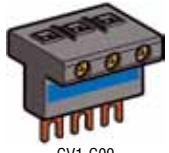

GV1-G09

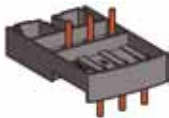

GV2AF



GV2-MC



GV3-A01



GV7-AD



GV7-AU

Tip	Referans	Fiyat (TL)	Minimum sip. adedi	Teslim süresi
GV2 ve GV3P motor koruma şalterleri için aksesuarlar				
Ani yardımcı kontak blokları				
Vida bağlantılı⁽²⁾				
Öne takılan tip (1 blok / ünite)	1NA + 1NK	GV-AE11	8,50	10 A
	2NA	GV-AE20	8,50	10 A
Sol yana takılan tip (maks. 2 blok / ünite)	1NA + 1NK	GV-AN11	9,50	10 A
	2NA	GV-AN20	9,50	10 A
Hata sinyali + ani yardımcı kontak bloğu (GV-AD her zaman motor koruma şalterinin yanına monte edilir)				
Sol yana takılır (maks. 1 blok / ünite)	1NA (Hata) + 1NA	GV-AD1010	22,00	A
	1NK (Hata) + 1NA	GV-AD0110	22,00	A
Kısa devre sinyalizasyon bloğu				
Sol yana takılır (maks. 1 blok / ünite)	KA	GV-AM11	21,00	C
Düşük gerilim açtırma bloğu				
Sağ yana takılır (maks. 1 blok / ünite)	220-240 V, 50 Hz	GV-AU225	36,00	C
	380-400 V, 50 Hz	GV-AU385	36,00	C
Şönt gerilim açtırma bloğu				
Sağ yana takılır (maks. 1 blok / ünite)	220-240 V, 50 Hz	GV-AS225	36,00	C
	380-400 V, 50 Hz	GV-AS385	36,00	C
Besleme barası (3 kutuplu, 63A, 54 mm adım genişliği)				
5 adet GV2 besleme için		GV2-G554	23,00	A
4 adet GV2 besleme için		GV2-G454 ⁽¹⁾	21,00	A
2 adet GV2 besleme için		GV2-G254 ⁽¹⁾	18,00	A
Besleme barası girişi				
Motor koruma şalteri yanına montaj için		GV2-G05	25,00	A
Motor koruma şalteri üzerine montaj için		GV1-G09	15,00	A
Kutular				
IP41 şalter kutusu		GV2-MC01	17,00	A
IP55 şalter kutusu		GV2-MC02	25,00	A
IP41 kutu için IP55 mühürleme aksesuarı		GV2-E01	9,00	10 A
Ø40 mantar kafa acil durdurma buton aksesuarı		GV2-K031	23,00	C
Adaptör plakası				
Bir GV2-ME ile bir LC1-D09... D38'in, ön yüzleri hizalanmış montajı için		LAD-31	3,00	10 C
Kombinasyon blokları				
GV2 ile LC1-K veya LP1-K'nin kombine montajı için		GV2-AF01	9,00	10 A
GV2 ile LC1-D09... D38 kombine montajı için		GV2-AF3	4,00	10 A
LAD31 üzerine monte edilmiş GV2 ile LC1-D09... D38 kombine montajı için		GV2-AF4	4,00	10 A
GV3-ME motor koruma şalterleri için aksesuarlar				
Ani yardımcı kontak blokları				
	1NA + 1NK	GV3-A01	11,00	A
Hata sinyali kontağı				
	1NK	GV3-A08	38,00	C
	1NA	GV3-A09	38,00	C
GV3 motor koruma şalterleri için aksesuarlar				
Ani yardımcı kontak blokları				
	1NA + 1NK	GK2-AX50	15,00	C
Hata sinyali kontağı				
	1NA + 1NK	GK2-AX52	44,00	C
GV7-R motor koruma şalterleri için aksesuarlar				
İlave yardımcı kontaklar				
Standart (açma/elektriksel hata/AK sinyal)		GV7-AE11	36,00	A
Düşük seviyeli güç (açma/elektriksel hata/AK sinyal)		GV7-AB11	45,00	C
Manyetik hata gösterge ünitesi, 110-415 V		GV7-AD112	101,00	C
Elektriksel açtırma bobinleri				
Düşük gerilim bobini	200-240 V 50/60 Hz	GV7-AU207	116,00	C
	380-440 V 50/60 Hz	GV7-AU387	116,00	C
Şönt açtırma bobini	200-240 V 50/60 Hz	GV7-AS207	131,00	A
	380-440 V 50/60 Hz	GV7-AS387	131,00	C
Bağlantı aksesuarları				
Terminal koruyucuları mühür aksesuarı ile birlikte		GV7-AC01	30,00	C
LC1-F/GV7-R arası bağlantı, koruma kapağı ile		GV7-AC06	122,00	C

(1) 45 mm adım genişliğine sahip besleme baraları için referans sonundaki 54 kodunu 45 olarak değiştirin. Örnek: GV2-G454-GV2-G445.

(2) GV2 serisi yardımcı kontak bloklarında yaylı klemens bağlantı için referans sonuna 3 ekleyin. Örnek: GV-AE11 → GV-AE113 olur.



LC1DFK

Çalışma gücü, ≤ 55°C, kVA (400/440V)	50/60 Hz için kVA (660/990V)	Yardımcı kontak	Referans ⁽²⁾	Fiyat (TL)	Teslim süresi
12.5	18	1NA+2NK	LC1-DFK**	108,00	A
16.7	24	1NA+2NK	LC1-DGK**	119,00	A
20	30	1NA+2NK	LC1-DLK**	144,00	A
25	36	1NA+2NK	LC1-DMK**	180,00	A
33.3	48	1NA+2NK	LC1-DPK**	267,00	A
40	58	1NA+2NK	LC1-DTK**	339,00	A
60	92	1NA+2NK	LC1-DWK12**	439,00	A

(2) Referansı kumanda devresi gerilimine karşılık gelen kodla tamamlayınız.

Standart kumanda devresi gerilimleri ve kodları

AC gerilim (V) (50/60 Hz)	24	110	220	380	400
Kod :	B7	F7	M7	Q7	V7
Teslim süresi :	C	C	A	C	C

TeSys D serisi kontaktörler, 4 kutuplu, 20 - 200A

Anma akımı (AC1) ≤60°C	Referans	Standart kumanda devresi gerilimi	Fiyat (TL)	Teslim süresi
---------------------------	----------	--------------------------------------	---------------	------------------

Güç devresi AC, kumanda devresi AC

20	LC1DT20**	M7	50,00	C
25	LC1DT25**	M7	55,00	C
32	LC1DT32**	M7	70,00	C
40	LC1DT40**	M7	102,00	C
60	LC1DT60A** ⁽²⁾	M7	176,00	C
80	LC1DT80A** ⁽²⁾	M7	265,00	C
125	LC1D80004**	M7	353,00	C
200	LC1D115004**	M7	582,00	C

Güç devresi AC, kumanda devresi DC

20	LC1DT20**	BD	61,00	C
25	LC1DT25**	BD	66,00	C
32	LC1DT32**	BD	86,00	C
40	LC1DT40**	BD	122,00	C
60	LC1DT60A** ⁽²⁾	BD	212,00	C
80	LC1DT80A** ⁽²⁾	BD	317,00	C
200	LC1D115004**	BD	701,00	C

(2) Everlink bağlantı sistemine sahiptir.

4 kutuplu kontaktörler için standart kumanda devresi gerilimleri ve kodları

AC gerilim (V) 50/60 Hz	24	110	220	380
Kod:	B7	F7	M7	Q7
Teslim süresi	A	A	A	C

DC gerilim (V)	24	48	110
Kod:	BD	ED	FD
Teslim süresi	A	C	C

PTC Termistör koruma rölesi

Otomatik resetli, 1 NK kontak	230 V AC	LT3-SE00M	130,00	A
Otomatik resetli, gerilim ve hata göstergeli, 1 NA+ NK kontak	115/230 V AC	LT3-SA00M	159,00	A
Otomatik resetli, gerilim ve hata göstergeli, 2A/K kontak	24-230 V AC-DC	LT3-SA00MW	189,00	A
Otomatik ve manuel resetli, gerilim ve hata göstergeli, 1 NK+1NA kontak	115/230 V AC	LT3-SM00M	305,00	C
Otomatik ve manuel resetli, gerilim ve hata göstergeli, test ve reset butonlu, 2A/K kontak	24-230 V AC-DC	LT3-SM00MW	362,00	C



LT3-SE00M

Trifaze motorlar için kutulu motor yolvericiler Hazır bağlantılı yıldız - üçgen yolvericiler



LE1D-09

Motor anma gücü (kW) AC3			Birlikte kullanılacak termik röle ⁽²⁾	Referans ⁽¹⁾	Fiyat (TL)	Teslim süresi
220 V	380 V	440 V				
2.2	4	4	LRD-14	LE1-D09**	112,00	C
3	5.5	5.5	LRD-16	LE1-D12**	130,00	C
4	7.5	9	LRD-21	LE1-D18**	132,00	C
5.5	11	11	LRD-22	LE1-D25**	143,00	C

Trifaze motorlar için kutulu komple motor yolvericiler

(IP65 kutu bağlantıları yapılmış kontaktör ve termik röleden oluşmaktadır.)

220-230V kW	230-240V kW	380-400V kW	400-415V kW	Termik akım ayar sahası (A) ⁽³⁾	Referans ⁽¹⁾	Fiyat (TL)	Teslim süresi
0.12	0.12	0.25	0.25	0.54-0.8	LE1-M35**05	90,00	A
0.18	0.18	0.37	0.37	0.8-1.2	LE1-M35**06	90,00	A
0.25	0.25	0.55	0.55	1.2-1.8	LE1-M35**07	90,00	A
0.37	0.37	1.1	0.75	1.8-2.6	LE1-M35**08	90,00	A
0.55	0.55	1.5	1.5	2.6-3.7	LE1-M35**10	90,00	A
1.1	0.75	2.2	2.2	3.7-5.5	LE1-M35**12	90,00	A
1.5	1.1	3	3	5.5-8	LE1-M35**14	92,00	A
2.2	2.2	4	4	8-11.5	LE1-M35**16	92,00	A
3	3	5.5	5.5	10-14	LE1-M35**21	126,00	A
3.7	4	7.5	7.5	12-16	LE1-M35**22	126,00	A

Kutulu motor yolverici ve yıldız üçgen yolvericiler için standart kumanda devresi gerilimleri ve kodları

AC gerilim (V), 50/60 Hz	24	42	48	110	220	240	380	415	440
	B7	D7	E7	F7	M7	U7	Q7	N7	R7
LE1-D için teslim süresi	C	C	C	C	C	C	C	C	C
LE1-M için teslim süresi	C	C	C	C	C	C	A	C	C

(1) Referanstaki noktanın yerini bobin gerilimine karşılık gelen kodla tamamlayınız.

(2) Termik röle ayrıca sipariş edilmelidir.

7.5 - 45 kW arası güçlerde kullanılacak kutulu yolvericiler için Müşteri Yardım Hattını arayınız. 444 30 30.

(3) Termik röle dahildir, ayrıca sipariş edilmesine gerek yoktur.



LE1-M35***

Hazır bağlantılı yıldız - üçgen yolvericiler ⁽⁴⁾

Yolvericiler krome sac üzerine monte edilmiştir.



LC3-D09A

Motor anma gücü 380/400V (kW)	Mekanik kilitleme	Referans ⁽⁵⁾	Fiyat (TL)	Teslim süresi
7.5	Dahil	LC3-D09A**	338,00	C
11	Dahil	LC3-D12A**	358,00	C
18.5	Dahil	LC3-D18A**	447,00	C
25	Dahil	LC3-D32A**	531,00	C

(4) Termik röle dahil değildir. Termik röle motor nominal akımının 0.58 katına karşılık düşecek şekilde termik röle akım ayar sahası ve kontaktör tipine uygun olarak ayrıca seçilmelidir. Yukarıdaki referans ve motor güç eşleşmesi motor tipine ve üreticisine göre değişim gösterebilir. Seçim yapılırken motor plaka değerlerini dikkate alın.

(5) Referanstaki noktanın yerini bobin gerilimine karşılık gelen kodla tamamlayınız.

Standart kumanda devresi gerilimleri ve kodları

LC3-D için

AC Gerilim (V) :	24	110	220	380
50/60 Hz Kod :	B7	F7	M7	Q7
Teslim Süresi :	C	C	C	C



LC3-F150**

Mini-VARIO / VARIO

12-175 A sarı-kırmızı emniyet şalterleri / ana şalterler
CE normlarına uygun, UL, CSA, ASE, GL sertifikalı



VCF-0



VBF-4



VCF-5



VCFN-GE

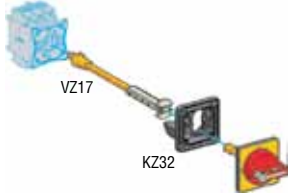

KZ32

Tip	Anma gücü 400/415 (AC3) (kW)	Anma akımı 400V (AC23A) (A)	Termik akım Ith (AC1) (A)	Referans ⁽¹⁾	Fiyat (TL)	Teslim süresi
Ana / Emniyet şalteri ⁽²⁾						
Mini VARIO	3	8.1	12	V•DN-12	27,00	A
	4	11	20	V•DN-20	30,00	A
VARIO	3	8.1	12	V•F-02	29,00	A
	4	11	20	V•F-01	33,00	A
	5.5	14	25	V•F-0	35,00	A
	7.5	21	32	V•F-1	47,00	A
	11	29	40	V•F-2	72,00	A
	18.5	41	63	V•F-3	88,00	A
	22	57	80	V•F-4	114,00	A
	30	68	125	V•F-5	186,00	A
	37	83	175	V•F-6	245,00	A
Kutulu Mini VARIO ⁽³⁾	3	8.1	12	VCFN-12GE	34,00	A
(IP55)	4	11	20	VCFN-20GE	39,00	A

Nötr modülü: Şalter gövdesine monte edilir geç açan erken kapatan kontaklı.

Mini VARIO	V•DN12-V•DN20 için	VZN-11	15,00	C
VARIO	V•F01-V•F2 için	VZ-11	17,00	C
	V•F3 ve V•F4 için	VZ-12	24,00	C
	V•F5 ve V•F6 için	VZ-13	50,00	C

Topraklama modülü: Şalter gövdesine monte edilir.

Mini VARIO	V•DN12-V•DN20 için	VZN-14	15,00	C
VARIO	V•F01-V•F2 için	VZ-14	17,00	C
	V•F3 ve V•F4 için	VZ-15	23,00	C
	V•F5 ve V•F6 için	VZ-16	35,00	C

Yardımcı kontak bloğu: Şalter gövdesine monte edilir.

Mini VARIO	1 NA geç kapayan kontak	VZN-05	13,00	C
	1 NK erken açan kontak	VZN-06	13,00	C
VARIO	2 NA	VZ-20	22,00	C
	1 NA+1 NK (geç kapayan, erken açan)	VZ-7	22,00	C

Uzatma şaftı

Mini VARIO	V•DN12-V•DN20 için (e=300-330 mm)	VZN-17	18,00	C
VARIO	V•F01-V•F2 için (e=300-330 mm)	VZ-17	20,00	A
	V•F3, V•F4 ve V•F5, V•F6 için (e=300-330 mm)	VZ-18	23,00	A
	V•F01-V•F2 için (e=400-430 mm)	VZ-30	22,00	C
	V•F3, V•F4 için (e=400-420 mm)	VZ-31	25,00	C
	V•F5, V•F6 için (e=430-450 mm)	VZ-31	25,00	C

Not: e= Pano net derinliği.

Kapı kilitleme mekanizması

	V•F01-V•F2 için	KZ-32	10,00 ⁽⁴⁾	A
	V•F3, V•F4 ve V•F5, V•F6 için	KZ-74	11,00 ⁽⁴⁾	A

Giriş terminali koruma kapağı ⁽⁵⁾

Mini VARIO	V•DN12-V•DN20 için	VZN-08	6,00	C
VARIO	V•F01-V•F2 için	VZ-8	6,00	C
	V•F3 ve V•F4 için	VZ-9	6,00	C
	V•F5 ve V•F6 için	VZ-10	8,00	C

(1) Şalter rengini belirleyen kodu referanstaki noktaların yerine koyunuz.

B: siyah plaka, siyah mandal

C: sarı plaka, kırmızı mandal

(2) Pano kapısı üzerine montaj içindir.

(3) Kutulu minivario üzerine eklenebilir modül sayısı 2'dir.

(4) Minimum sipariş adedi 5'tir.

(5) Ek modül koruma kapağı referansları için lütfen bölge müdürlüklerimize başvurunuz.

AC3: Endüktif yükler (sincap kafesli motorlar)

AC23A: Aşırı endüktif yükler (kontrol panolarında ana şalter)

AC1: Rezistif veya az endüktif yükler (ısıtma, dağıtım)

Fupact Sigortalı yük ayırıcılar

Açıklama	In (A)	Bağlantı tipi	DIN tipi	Referans	Fiyat (TL)	Teslim süresi
Sigortalı yük ayırıcılar						
ISFT100N	100	Kablo bağlantı	000	LV480750	97,00	A
ISFT100	100/160	Kablo bağlantı	000	49800	102,00	A
ISFT160	160	Kablo bağlantı	000/00	49804	116,00	A
ISFT100N	100	60 mm baraya askı	000	LV480751	154,00	C
ISFT160	160	60mm baraya askı	000/00	49806	172,00	A
ISFT250	250	60mm baraya askı	1	49815	503,00	A
ISFT250	250	100mm baraya askı	1	49816	529,00	C
ISFT400	400	60mm baraya askı	2	49820	674,00	C
ISFT400	400	100mm baraya askı	2	49821	732,00	C
ISFT630	630	60mm baraya askı	3	49826	754,00	C
ISFT630	630	100mm baraya askı	3	49827	825,00	C
ISFT160	160	M8 konnektörlü	000/00	49803	110,00	C
ISFT250	250	M10 konnektörlü	1	49813	292,00	A
ISFT400	400	M10 konnektörlü	2	49819	380,00	A
ISFT630	630	M10 konnektörlü	3	49825	511,00	C
Sigortalı yük ayırıcı aksesuarları						
ISFT100 için kapak				49878	26,25	A
ISFT160 için kapak				49881	26,25	A
ISFT250 için kapak				49884	34,00	A
ISFT400 için kapak				49887	40,00	C
ISFT630 için kapak				49889	44,00	C
ISFT100N yardımcı kontak				LV480755	15,75	C
ISFT100 + ISFT250 + ISFT400 + ISFT630 yardımcı kontak				49885	15,75	A
ISFT160 yardımcı kontak				49892	74,55	A
Sigortalı yük ayırıcılar						
INFD40	40		000	LV480670	278,00	A
INFD63	63		00/000	49535	309,00	A
INFD160	160		00/000	49541	437,00	A
INFD200	200		0	LV480500	794,00	A
INFD250	250		0/1	LV480503	930,00	A
INFD400	400		0/1/2	LV480506	1.344,00	C
INFD630	630		3	LV480509	1.628,00	C
INFD800	800		3	LV480512	2.289,00	C
Sigortalı yük ayırıcı aksesuarları						
Üstünden dönen kol				49614	23,00	C
Siyah uzatılmış dönen kol, INFD40...INFD250 için				49619	40,00	A
Kırmızı / sarı uzatılmış dönen kol, INFD40...INFD250 için				49616	40,00	A
Şaft 43 cm (6 x 6), INFD40-...INFD250 için				49626	26,25	A
Siyah uzatılmış dönen kol, INFD400 için				LV480540	44,00	A
Siyah uzatılmış dönen kol, INFD600...INFD800 için				49620	53,00	A
Şaft 46,5 cm (12 x 12) INFD400...INFD800 için				49627	31,00	A
Yardımcı kontak NA				49609	32,55	A
Yardımcı kontak NK				49610	32,55	A
Sola takılan kontak adaptörü (INFD40 için)				49608	12,00	A
120 - 260 V AC 50 / 60 Hz sigorta monitörü				LV480560	221,00	C
380 - 690 V AC 50 / 60 Hz sigorta monitörü				LV480561	221,00	C
Sigortalı yük ayırıcılar (Tek sıra)						
ISFL160	160	60 mm baraya askılı downstream dağıtım	00/000	49838	223,00	C
ISFL160	160	60 mm baraya askılı upstream dağıtım	00/000	49839	223,00	C
ISFL160	160	100 mm baraya doğrudan bağlantı	00/000	49840	202,00	C
ISFL250	250	185 mm baraya bağlantı	1	49842	546,00	C
ISFL400	400	185 mm baraya bağlantı	2	49844	554,00	C
ISFL630	630	185 mm baraya bağlantı	3	49846	588,00	C



49804



49813



LV480670



49535



49541



LV480500



49838



Interpact INS250

Tip	Anma akımı In (A)	Kısa devre kapama kap. Icm (kA tepe)	Referans	Fiyat (TL)	Teslim süresi
3 kutup					
INS40	40	15	28900	111,00	C
INS63	63	15	28902	116,00	A
INS80	80	15	28904	134,00	A
INS100	100	20	28908	144,00	A
INS125	125	20	28910	181,00	A
INS160	160	20	28912	204,00	A
INS250	250	30	31106	324,00	A
INS400	400	50	31110	563,00	A
INS630	630	50	31114	733,00	A
INS800	800	75	31330	1.985,00	C
INS1000	1000	75	31332	2.205,00	C
INS1250	1250	75	31334	2.497,00	C
INS1600	1600	75	31336	2.709,00	C
INS2000	2000	105	31338	4.624,00	C
INS2500	2500	105	31340	5.427,00	C



Interpact INS400-630

Interpact - Yardımcı donanımlar

Döner kurma kolları

Önden uzatmalı döner kurma kolu	INS40-INS160	28941	54,00	A
Yandan uzatmalı döner kurma kolu	INS40-INS160	28943	44,00	C
Önden uzatmalı döner kurma kolu	INS250	31050	88,00	C
Yandan uzatmalı döner kurma koluna dönüştürme aksesuarı ⁽²⁾	INS250	31054	53,00	C
Yandan uzatmalı döner kurma kolu ⁽²⁾	INS250	31057	62,00	C
Önden uzatmalı döner kurma kolu	INS400-630	31052	137,00	A
Önden uzatmalı döner kurma kolu, kısa şaft	IN1000-IN2500	31288	271,00	C

(1) 4 kutuplu ve kontak konumu görülebilir tipler için firmamıza danışınız.

(2) INS250'de yandan uzatmalı döner kurma kolu için 31054 ve 31057 referansları birlikte sipariş edilmelidir.



Interpact INS160

Tip	Anma akımı In (A)	Kısa devre kapama kap. Icm (kA tepe)	Referans	Fiyat (TL)	Teslim süresi
3 kutup					
INS40	40	15	28916	112,00	C
INS63	63	15	28918	117,00	C
INS80	80	15	28920	137,00	C
INS100	100	20	28924	145,00	C
INS125	125	20	28926	181,00	C
INS160	160	20	28928	208,00	C
INS250	250	30	31126	334,00	C



Interpact INS250

Interpact - Yardımcı donanımlar

Döner kurma kolları (Kırmızı kollar ve sarı zeminli)

Önden uzatmalı döner kurma kolu	INS40-INS160	28942	55,00	C
Yandan uzatmalı döner kurma kolu	INS40-INS160	28944	45,00	C
Önden uzatmalı döner kurma kolu	INS250	31051	95,00	C
Yandan uzatmalı döner kurma koluna dönüştürme aksesuarı ⁽²⁾	INS250	31054	53,00	C
Yandan uzatmalı döner kurma kolu ⁽²⁾	INS250	31058	90,00	C

(1) 4 kutuplu ve kontak konumu görülebilir tipler için firmamıza danışınız.

(2) INS250'de yandan uzatmalı döner kurma kolu için 31054 ve 31058 referansları birlikte sipariş edilmelidir.



EZC400

Tip	Kesme kapasitesi Icu (kA)	Anma akımı (A)	Referans	Fiyat (TL)	Teslim süresi
Sabit termik manyetik korumalı kompakt şalter					
3 kutup, 380 V AC	30	15	EZC100H3015	144,00	C
	30	20	EZC100H3020	144,00	C
	30	25	EZC100H3025	144,00	A
	30	30	EZC100H3030	144,00	A
	30	40	EZC100H3040	144,00	A
	30	50	EZC100H3050	144,00	A
	30	60	EZC100H3060	144,00	A
	30	75	EZC100H3075	180,00	A
	30	80	EZC100H3080	180,00	A
	30	100	EZC100H3100	180,00	A
	36	125	EZC250H3125	192,00	A
	36	160	EZC250H3160	220,00	A
	36	200	EZC250H3200	292,00	A
	36	250	EZC250H3250	360,00	A
	50	320	EZC400H3320	730,00	A
	50	400	EZC400H3400	778,00	A



EZCV250

Tip	Kesme kapasitesi Icu (kA)	Anma akımı (A)	Referans	Fiyat (TL)	Teslim süresi
Kaçak akım korumalı sabit termik manyetik kompakt şalter					
4 kutup, 380 V AC	36	63	EZCV250H4063*	676,00	C
	36	80	EZCV250H4080*	716,00	C
	36	100	EZCV250H4100*	756,00	C
	36	125	EZCV250H4125*	880,00	C
	36	160	EZCV250H4160*	884,00	C
	36	200	EZCV250H4200*	996,00	C
	36	250	EZCV250H4250*	1.112,00	C

* Ayarlanabilir 0,1/0,3/0,5/1 A hassasiyet

* Ayarlanabilir 0/200/500/1000 ms zaman gecikmesi

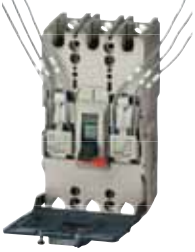

EasyPact yardımcı bobin uygulaması

Tip	Besleme gerilimi (V AC)	Referans	Fiyat (TL)	Teslim süresi
AX/AL yardımcı alarm kontağı				
EZC100 serisi için		EZAUX11	63,00	C
EZC250 serisi için		EZEAXAL	63,00	C
EZC400 serisi için		EZ4AUX	65,00	C
EZCV250 serisi için		EZEALV	63,00	C
MX/SHT açtırma bobinleri				
EZC100 serisi için	200-277	EZASHT200AC	89,00	C
EZC100 serisi için	380-480	EZASHT380AC	89,00	C
EZC250 serisi için	200-277	EZESHT200AC	89,00	A
EZC250 serisi için	380-480	EZESHT400AC	89,00	C
EZC400 serisi için	200-277	EZ4SHT200ACDC	189,00	C
EZC400 serisi için	380-480	EZ4SHT400AC	189,00	C
EZCV250 serisi için	200-277	EZESHT200AC	116,00	A
EZCV250 serisi için	380-480	EZESHT400AC	116,00	C
Düşük gerilim bobinleri				
EZC100 serisi için	200-240	EZAUVR200AC	116,00	C
EZC100 serisi için	380-415	EZAUVR380AC	116,00	C
EZC250 serisi için	200-240	EZEUVR200AC	166,00	C
EZC250 serisi için	380-415	EZEUVR400AC	166,00	C
EZC400 serisi için	200-240	EZ4UVR200AC	315,00	C
EZC400 serisi için	380-415	EZ4UVR400AC	270,00	C
EZCV250 serisi için	200-240	EZEUVRN200AC	270,00	C
EZCV250 serisi için	380-415	EZEUVRN400AC	247,00	C
Kurma Kolu				
EZC100	standart	EZAROTDS	63,00	C
	uzatmalı	EZAROTE	90,00	C
EZC250	standart	EZEROTDS	69,00	C
	uzatmalı	EZEROTE	111,00	C
EZC400	standart	EZ4ROTDS	270,00	C
	uzatmalı	EZ4ROTE	300,00	C
EZCV250	standart	EZEROTDS	69,00	C
	uzatmalı	EZEROTE	90,00	C
DIN rayı adaptörü	EZC100	EZADINR	13,65	C
Kilitleme aparatı	EZC100	EZALOCK	14,70	C
	EZC250	EZELOCK	20,00	C
	EZC400	EZ4LOCK	31,50	C
	EZCV250	EZELOCKN	14,70	C



EZAROTE



LV429847



LV431631



LV432695



LV432403ML53E

Tip		Kesme kap. Icu (kA)	Anma akımı In(A)	Termik ayar sahası Ir	Referans	Fiyat (TL)	Teslim süresi	
Termik manyetik korumalı								
3 kutup, 380 V AC								
NSX100F	TM16D	36	16	12-16	LV429637	311,00	A	
	TM25D	36	25	18-25	LV429636	311,00	A	
	TM32D	36	32	23-32	LV429635	311,00	A	
	TM40D	36	40	28-40	LV429634	311,00	A	
	TM50D	36	50	35-50	LV429633	311,00	A	
	TM63D	36	63	45-63	LV429632	311,00	A	
	TM80D	36	80	56-80	LV429631	311,00	A	
	TM100D	36	100	70,100	LV429630	311,00	A	
	NSX100N	TM16D	50	16	12-16	LV429847	348,00	C
		TM25D	50	25	18-25	LV429846	348,00	A
TM32D		50	32	23-32	LV429845	348,00	C	
TM40D		50	40	28-40	LV429844	348,00	A	
TM50D		50	50	35-50	LV429843	348,00	A	
TM63D		50	63	45-63	LV429842	348,00	A	
TM80D		50	80	56-80	LV429841	348,00	A	
TM100D		50	100	70-100	LV429840	348,00	A	
NSX100H		TM16D	70	16	12-16	LV429677	404,00	C
		TM25D	70	25	18-25	LV429676	404,00	A
	TM32D	70	32	23-32	LV429675	404,00	C	
	TM40D	70	40	28-40	LV429674	404,00	C	
	TM50D	70	50	35-50	LV429673	404,00	C	
	TM63D	70	63	45-63	LV429672	404,00	A	
	TM80D	70	80	56-80	LV429671	404,00	C	
	TM100D	70	100	70-100	LV429670	404,00	A	
	NSX160F	TM125D	36	125	88-125	LV430631	340,00	A
		TM160D	36	160	112-160	LV430630	350,00	A
TM160D		50	160	112-160	LV430840	394,00	A	
NSX160N	TM125D	50	125	88-125	LV430841	386,00	A	
	TM160D	50	160	112-160	LV430840	394,00	A	
NSX160H	TM125D	70	125	88-125	LV430671	592,00	C	
	TM160D	70	160	112-160	LV430670	604,00	C	
NSX250F	TM200D	36	200	140-200	LV431631	495,00	A	
	TM250D	36	250	175-250	LV431630	495,00	A	
NSX250N	TM200D	50	200	140-200	LV431831	540,00	A	
	TM250D	50	250	175-250	LV431830	540,00	A	
NSX250H	TM200D	70	200	140-200	LV431671	720,00	C	
	TM250D	70	250	175-250	LV431670	729,00	A	
Micrologic korumalı								
3 kutup, 380 V AC								
NSX100F	Micrologic 2.2	36	40A	18-40	LV429772	381,00	C	
	Micrologic 2.2	36	100A	40-100	LV429770	381,00	C	
	Micrologic 5.2A	36	100A	40-100	LV429880	900,00	C	
NSX100N	Micrologic 2.2	50	40A	18-40	LV429797	395,00	C	
	Micrologic 2.2	50	100A	40-100	LV429795	395,00	C	
	Micrologic 5.2A	50	100A	40-100	LV429890	1.017,00	C	
NSX160F	Micrologic 2.2	36	160A	63-160	LV430770	390,00	C	
	Micrologic 5.2A	36	160A	63-160	LV430880	1.000,00	C	
NSX160N	Micrologic 2.2	50	160A	63-160	LV430775	458,00	C	
	Micrologic 5.2A	50	160A	63-160	LV430890	1.117,00	C	
NSX250F	Micrologic 2.2	36	250A	100-250	LV431770	490,00	A	
	Micrologic 5.2A	36	250A	100-250	LV431860	1.100,00	C	
NSX250N	Micrologic 2.2	50	250A	100-250	LV431870	571,00	C	
	Micrologic 5.2A	50	250A	100-250	LV431880	1.217,00	C	
NSX400F	Micrologic 2.3	36	400A	160-400	LV432676	1.401,00	A	
NSX400N	Micrologic 2.3	50	400A	160-400	LV432693	1.525,00	A	
	Micrologic 5.3A	50	400A	160-400	LV432699	1.821,00	C	
NSX400H	Micrologic 2.3	70	400A	160-400	LV432695	2.000,00	A	
	Micrologic 5.3A	70	400A	160-400	LV432701	2.167,00	C	
NSX630F	Micrologic 2.3	36	630A	250-630	LV432876	1.887,00	A	
NSX630N	Micrologic 2.3	50	630A	250-630	LV432893	2.014,00	A	
	Micrologic 5.3A	50	630A	250-630	LV432899	2.361,00	C	
NSX630H	Micrologic 2.3	70	630A	250-630	LV432895	2.458,00	A	
	Micrologic 5.3A	70	630A	250-630	LV432901	2.625,00	C	
3 kutup, 380 V AC								
NSX400N	Micrologic 5.3 E	50	400	160-400	LV432403ML53E	1.850,00	C	
	Micrologic 6.3 E	50	400	160-400	LV432403ML63E	2.217,00	C	
NSX400H	Micrologic 5.3 E	70	400	160-400	LV432404ML53E	2.290,00	C	
	Micrologic 6.3 E	70	400	160-400	LV432404ML63E	2.761,00	C	
NSX630N	Micrologic 5.3 E	50	630	250-630	LV432803ML53E	2.390,00	C	
	Micrologic 6.3 E	50	630	250-630	LV432803ML63E	2.678,00	C	
NSX630H	Micrologic 5.3 E	70	630	250-630	LV432804ML53E	2.761,00	C	
	Micrologic 6.3 E	70	630	250-630	LV432804ML63E	3.131,00	C	

Not: Farklı kesme kapasiteleri ve farklı Micrologic korumalı üniteler için Müşteri Destek Merkezi'ni arayınız. 444 30 30.



LV430850



LV432694



LV4232408ML53E

Tip		Kesme kap. Icu (kA)	Anma akımı In(A)	Termik ayar sahası Ir	Referans	Fiyat (TL)	Teslim süresi	
Termik manyetik korumalı								
4 kutup, 380V AC								
NSX100F	TM16D	36	16	12-16	LV429647	394,00	C	
	TM25D	36	25	18-25	LV429646	394,00	C	
	TM32D	36	32	23-32	LV429645	394,00	C	
	TM40D	36	40	28-40	LV429644	394,00	C	
	TM50D	36	50	35-50	LV429643	394,00	C	
	TM63D	36	63	45-63	LV429642	394,00	C	
	TM80D	36	80	56-80	LV429641	433,00	C	
	TM100D	36	100	70-100	LV429640	462,00	C	
	NSX100N	TM16D	50	16	12-16	LV429857	518,00	C
		TM25D	50	25	18-25	LV429856	518,00	C
TM32D		50	32	23-32	LV429855	518,00	C	
TM40D		50	40	28-40	LV429854	518,00	C	
TM50D		50	50	35-50	LV429853	518,00	C	
TM63D		50	63	45-63	LV429852	518,00	C	
TM80D		50	80	56-80	LV429851	518,00	C	
TM100D		50	100	70-100	LV429850	518,00	C	
NSX100H		TM16D	70	16	12-16	LV429687	570,00	C
		TM25D	70	25	18-25	LV429686	570,00	C
	TM32D	70	32	23-32	LV429685	570,00	C	
	TM40D	70	40	28-40	LV429684	570,00	C	
	TM50D	70	50	35-50	LV429683	570,00	C	
	TM63D	70	63	45-63	LV429682	570,00	C	
	TM80D	70	80	56-80	LV429681	570,00	C	
	TM100D	70	100	70-100	LV429680	570,00	C	
	NSX160F	TM125D	36	125	88-125	LV430641	662,00	C
		TM160D	36	160	112-160	LV430640	746,00	C
NSX160N	TM125D	50	125	88-125	LV430851	763,00	C	
	TM160D	50	160	112-160	LV430850	763,00	C	
NSX160H	TM125D	70	125	88-125	LV430681	903,00	C	
	TM160D	70	160	112-160	LV430680	903,00	C	
NSX250F	TM200D	36	200	140-200	LV431641	861,00	C	
	TM250D	36	250	175-250	LV431640	861,00	C	
NSX250N	TM200D	50	200	140-200	LV431841	1.034,00	C	
	TM250D	50	250	175-250	LV431840	1.034,00	C	
NSX250H	TM200D	70	200	140-200	LV431681	1.119,00	C	
	TM250D	70	250	175-250	LV431680	1.119,00	C	
Micrologic korumalı								
4 kutup, 380 VAC								
NSX400F	Micrologic 2.3	36	400A	160-400	LV432677	2.060,00	C	
	Micrologic 5.3 A	36	400A	160-400	LV432679	2.369,00	C	
NSX400N	Micrologic 2.3	50	400A	160-400	LV432694	2.242,00	C	
	Micrologic 5.3 A	50	400A	160-400	LV432700	2.591,00	C	
NSX400H	Micrologic 2.3	70	400A	160-400	LV432696	2.855,00	C	
	Micrologic 5.3 A	70	400A	160-400	LV432702	2.974,00	C	
NSX630F	Micrologic 2.3	36	630A	250-630	LV432877	2.406,00	C	
	Micrologic 5.3 A	36	630A	250-630	LV432879	2.767,00	C	
NSX630N	Micrologic 2.3	50	630A	250-630	LV432894	2.554,00	C	
	Micrologic 5.3 A	50	630A	250-630	LV432900	3.028,00	C	
NSX630H	Micrologic 2.3	70	630A	250-630	LV432896	3.028,00	C	
	Micrologic 5.3 A	70	630A	250-630	LV432902	3.543,00	C	
4 kutup, 380 VAC								
NSX400N	Micrologic 5.3 E	50	400	160-400	LV432408ML53E	2.625,00	C	
	Micrologic 6.3 E	50	400	160-400	LV432408ML63E	3.119,00	C	
NSX400H	Micrologic 5.3 E	70	400	160-400	LV432409ML53E	3.197,00	C	
	Micrologic 6.3 E	70	400	160-400	LV432409ML63E	4.017,00	C	
NSX630N	Micrologic 5.3 E	50	630	250-630	LV432808ML53E	3.164,00	C	
	Micrologic 6.3 E	50	630	250-630	LV432808ML63E	3.589,00	C	
NSX630H	Micrologic 5.3 E	70	630	250-630	LV432809ML53E	3.930,00	C	
	Micrologic 6.3 E	70	630	250-630	LV432809ML63E	4.499,00	C	

Tip	Besleme gerilimi (VAC)	Referans	Fiyat (TL)	Teslim süresi
Düşük gerilim bobini				
NSX100-630 için MN bobini	220	LV429407	133,00	A
NSX100-630 için MN bobini	380	LV429408	133,00	C
Açtırma bobinleri				
NSX100-630 için MX bobini	220	LV429387	125,00	A
NSX100-630 için MX bobini	380	LV429388	125,00	C
Motor mekanizmaları				
MT100/160	220	LV429434	760,00	A
MT250	220	LV431541	760,00	A
MT250	380	LV431542	760,00	C
MT400/630	220	LV432641	2.037,00	A
MT400/630	380	LV432642	2.037,00	A
Yardımcı kontaklar				
NSX100/630 için OF/SD/SDE/SDV kontak		29450	36,00	A
NSX100-250 TM/MA/Mic2 açtırma üniteleri için SDE adaptörü ⁽¹⁾		LV429451	51,00	C
NSX100/630 için erken kapama kontağı		LV429346	85,00	C
SDX mikrolojik uzak alarm modülü ⁽²⁾		LV429532	298,00	C
Montaj aksesuarları				
Mandallı NSX100/160/250 için ön yüz pano montaj çerçevesi		LV429317	29,00	C
Mandallı NSX400/630 için ön yüz pano montaj çerçevesi		LV432558	37,00	C
NSX100/160/250N/H/L, 3P bir adet kısa termina koruyucu		LV429515	34,00	C
NSX400/630N/H/L, 3P bir adet kısa termina koruyucu		LV432591	38,00	C
NSX100-250 için 6'lı faz bariyer seti		LV429329	21,00	C
NSX400/630 için 6'lı faz bariyer seti		LV432570	30,00	C
Döner kurma kolları				
NSX100-250 için doğrudan döner kurma kolu		LV429337	67,00	C
NSX400/630 için doğrudan döner kurma kolu		LV432597	81,00	C
NSX100-250 için uzatmalı döner kurma kolu		LV429338	101,00	A
NSX400/630 için uzatmalı döner kurma kolu		LV432598	122,00	A
Kilitleme üniteleri				
NSX100-250 döner kurma kolu 2 devre kesici için mekanik kilitleme ünitesi ⁽³⁾		LV429369	272,00	C
NSX400/630 döner kurma kolu 2 devre kesici için mekanik kilitleme ünitesi ⁽³⁾		LV432621	272,00	C
NSX100-250 mandallı 2 devre kesici için melanik kilitleme ünitesi		LV429354	272,00	C
NSX400/630 mandallı 2 devre kesici için mekanik kilitleme ünitesi		LV432614	290,00	C
NSX100/630 için sökülebilir 3 asma kilit takılabilen mandal kilitleme aparatı		29370	29,00	C
Soket kiti ⁽⁴⁾				
NSX100/160/250 N/H/L, 3P için soket kiti		LV429289	221,00	A
NSX400/630 N/H/L, 3P için soket kiti		LV432538	530,00	A
Konnektör ⁽⁴⁾				
NSX100-250 için hareketli konnektör		LV429274	26,00	A
NSX400/630 için hareketli konnektör		LV432523	47,00	A
NSX100-630 için sabit konnektör		LV429273	62,00	A
NSX100-250 için destek parçası		LV429275	13,00	A
NSX400/630 için destek parçası		LV432525	31,00	A
Çekmece kiti				
NSX100/160/250 N/H/L, 3P için çekmece kiti		LV429299	374,00	C
NSX400/630 N/H/L, 3P için çekmece kiti		LV432542	946,00	A
İzleme ve kontrol modülleri				
BSCM- Kesici durum kontrol modülü		LV434205	357,00	C
FDM121 Pano Gösterge Modülü		TRV00121	318,00	A
24 V DC harici güç kaynağı (200/240V AC Giriş - 24V DC Çıkış) ⁽⁵⁾		54444	275,00	A
ULP modbus interface modül - IFM		TRV00210	272,00	A
NSX cord bağlantı kablosu	0,35 m	LV434200	102,00	C
	1,3 m	LV434201	106,00	A
	3 m	LV434202	110,00	C
RJ45 / RJ45 haberleşme kablosu	1 m x 5 adet	TRV00810	86,00	A
	2 m x 5 adet	TRV00820	90,00	A
	3 m x 5 adet	TRV00830	112,00	A

⁽¹⁾ Motor mekanizmalı Compact NSX100/160/250'de, SDE yardımcı kontak kullanımı için SDE adaptörü siparişi gerekli değildir.

⁽²⁾ Micrologic'li ünitelerde SDX ya da MN/MX bobinlerinden biri seçilmelidir.

⁽³⁾ Döner kurma kolları dahil değildir.

⁽⁴⁾ Çekmece ve soketli tip devre kesicilerde ek yardımcı donanım varsa (motor, MX gibi) enerji bağlantıları için hareketli ve sabit bağlantı konnektörü gereklidir.

⁽⁵⁾ FDM121 Pano Gösterge Modülünü kullanmak için 24V DC Harici Güç Kaynağı gerekmektedir.

Compact NSX Micrologic 5/6 A/E kontrol ünitelerinin ölçülerini yapabildiği elektriksel değerlerin tümünün listenin en arkasındaki Micrologic Panorama sayfasında görebilirsiniz. FDM 121 Pano Gösterge Modülü ile bağlantı şemasını 51. sayfada görebilirsiniz.



LV429387



29450



LV429532



LV429299



TRV00121



LV434201



54444



TRV00210

Vigi toprak kaçak akım koruma modülleri



Vigi modüllü
Compact NSX



⊙ Toroid
⊙ Vigiex röle
⊙ MX bobini
⊙ Nötr



RH197M



Kapalı toroid A tipi



Parçalı toroid OA tipi

Tip	Hasasiyet ayar sahası	Referans	Fiyat (TL)	Teslim süresi
3 kutup ⁽¹⁾	NSX100/160 için ME tipi	300 mA	LV429212	790,00 C
	NSX100/160 için MH tipi	30 mA-10A	LV429210	997,00 C
	NSX250 için MH tipi	30 mA-10 A	LV431535	1.392,00 C
	NSX400/630 için MB tipi	300 mA-30 A	LV432455	1.528,00 C
3 kutup+nötr	NSX100/160 için ME tipi	300 mA	LV429213	951,00 C
	NSX100/160 için MH tipi	30 mA-10A	LV429211	1.125,00 C
	NSX250 için MH tipi	30 mA-10 A	LV431536	1.574,00 C
	NSX400/630 için MB tipi	300 mA-30 A	LV432456	2.241,00 C

Bağlantı aksesuarları

NSX100/250 için 4P Vigi modülünü 3P devre kesiciye bağlama ünitesi	LV429214	38,00 C
NSX400/630 için 4P Vigi modülünü 3P devre kesiciye bağlama ünitesi	LV432457	75,00 C

(1) Sadece nötr dağılımı olmayan motor devrelerinde kullanılır.

Vigirex kaçak akım koruma röleleri ⁽²⁾⁽⁴⁾

Tip	Hasasiyet ayar sahası	Besleme gerilimi (V AC)	Referans	Fiyat (TL)	Teslim süresi
RH10M	30 mA ani açma	240	56130	331,00	A
	300 mA ani açma	240	56135	331,00	A
RH21M	30 mA veya 300mA ani ya da 300mA 0-6 msn	240	56163	431,00	A
RH99M	30 mA - 30 A ani - 4.5 sn	240	56173	607,00	A
RH197M	30 mA - 30 A ani - 4.5 sn	240	56517	678,00	A
RHU	15mA - 30 A ani - 5 sn, alarmlı	240	28560	931,00	C

Toroid akım trafoları (Vigirex kaçak akım röleleri ile birlikte kullanılmalıdır.)

Tip	İç çap (mm)	Maks. kesit / faz (mm ²)	Fiyat (TL)	Teslim süresi
Kapalı toroid A tipi	TA30	30 (3)	50437	130,00 A
	PA50	50	50438	166,00 A
	IA80	80	50439	209,00 A
	MA120	120	50440	282,00 A
	SA200	200	50441	446,00 A
	GA300	300	2 x 240	50442
Parçalı toroid OA tipi	POA	46	50485	906,00 C
	GOA	110	50486	1.668,00 C
Dikdörtgen sensör	280 x 115	2 x 100 x 5 bara	56053	2.711,00 C
	470 x 160	2 x 125 x 10 bara	56054	3.857,00 C

yeni

Vigilohm izolasyon hataları kontrolü



Vigilohm IMD-IM9-OL

Tip	Besleme gerilimi (V AC)	Referans	Fiyat (TL)	Teslim süresi
Yalıtım gözlem cihazı (ON-line) YENİ	110 / 415 Vac - 50 / 60 Hz	IMD-IM9	869,00	C
Motorlar için yalıtım gözlem cihazı (OFF-Line) YENİ	110 / 415 Vac - 50 / 60 Hz	IMD-IM9-OL	960,00	C

IMD-IM9-OL:

(1) Sadece nötr dağılımı olmayan motor devrelerinde kullanılır.

(2) Toprak kaçak akım hatası nedeniyle açması istenen Compact devre kesici mutlaka MN veya MX gerilim bobini ile donatılmalıdır.

(3) 3 faz + nötr bakır kablo için.

(4) Raya montaj tiptir. Pano kapağına montajlı modeller için Müşteri Destek Merkezi'ni arayınız. 444 30 30.

Compact NS800-3200

Kompakt tip devre kesiciler



Compact NS800H



Compact NS2000N

Tip	Anma akımı In (A)	Kesme kap. Icu (kA)	Referans	Fiyat (TL)	Teslim süresi
Elektronik standart korumalı, 3 kutup, 380 V AC, önden bağlantılı "standart tip"					
NS800N 3P Mic. 2.0	800	50	33466*2 ⁽¹⁾	2.802,00	A
NS1000N 3P Mic. 2.0	1000	50	33472*2	3.738,00	A
NS1250N 3P Mic. 2.0	1250	50	33478*2	4.298,00	A
NS1600N 3P Mic. 2.0	1600	50	33482*2	5.945,00	A
NS800H 3P Mic. 2.0	800	70	33467*2	3.215,00	A
NS1000H 3P Mic. 2.0	1000	70	33473*2	3.927,00	C
NS1250H 3P Mic. 2.0	1250	70	33479*2	4.526,00	C
NS1600H 3P Mic. 2.0	1600	70	33483*2	6.262,00	C
NS2000N 3P Mic. 2.0	2000	70	34006S2	8.044,00	A
NS2500N 3P Mic. 2.0	2500	70	34012S2	9.063,00	A
NS3200N 3P Mic. 2.0	3200	70	34018S2	12.598,00	C
Elektronik selektif korumalı, 3 kutup, 380 V AC, önden bağlantılı "standart tip"					
NS800N 3P Mic. 5.0	800	50	33466*5 ⁽¹⁾	2.802,00	A
NS1000N 3P Mic. 5.0	1000	50	33472*5	3.738,00	A
NS1250N 3P Mic. 5.0	1250	50	33478*5	4.298,00	A
NS1600N 3P Mic. 5.0	1600	50	33482*5	5.945,00	A
NS800H 3P Mic. 5.0	800	70	33467*5	3.215,00	A
NS1000H 3P Mic. 5.0	1000	70	33473*5	3.927,00	C
NS1250H 3P Mic. 5.0	1250	70	33479*5	4.526,00	C
NS1600H 3P Mic. 5.0	1600	70	33483*5	6.262,00	C
NS2000N 3P Mic. 5.0	2000	70	34006S5	8.044,00	A
NS2500N 3P Mic. 5.0	2500	70	34012S5	9.063,00	A
NS3200N 3P Mic. 5.0	3200	70	34018S5	12.598,00	C
Elektronik standart korumalı, 4 kutup, 380V AC, önden bağlantılı "standart tip"					
NS800N 4P Mic. 2.0	800	50	33469*2 ⁽¹⁾	3.947,00	C
NS1000N 4P Mic. 2.0	1000	50	33475*2	5.270,00	C
NS1250N 4P Mic. 2.0	1250	50	33480*2	6.061,00	C
NS1600N 4P Mic. 2.0	1600	50	33484*2	8.042,00	C
NS800H 4P Mic. 2.0	800	70	33470*2	4.532,00	C
NS1000H 4P Mic. 2.0	1000	70	33476*2	5.542,00	C
NS1250H 4P Mic. 2.0	1250	70	33481*2	6.695,00	C
NS1600H 4P Mic. 2.0	1600	70	33485*2	8.401,00	C
NS2000N 4P Mic. 2.0	2000	70	34009S2	11.915,00	C
NS2500N 4P Mic. 2.0	2500	70	34015S2	13.419,00	C
NS3200N 4P Mic. 2.0	3200	70	34021S2	18.688,00	C
Elektronik selektif korumalı, 4 kutup, 380V AC, önden bağlantılı "standart tip"					
NS800N 4P Mic. 5.0	800	50	33469*5 ⁽¹⁾	3.947,00	C
NS1000N 4P Mic. 5.0	1000	50	33475*5	5.270,00	C
NS1250N 4P Mic. 5.0	1250	50	33480*5	6.061,00	C
NS1600N 4P Mic. 5.0	1600	50	33484*5	8.042,00	C
NS800H 4P Mic. 5.0	800	70	33470*5	4.532,00	C
NS1000H 4P Mic. 5.0	1000	70	33476*5	5.542,00	C
NS1250H 4P Mic. 5.0	1250	70	33481*5	6.695,00	C
NS1600H 4P Mic. 5.0	1600	70	33485*5	8.401,00	C
NS2000N 4P Mic. 5.0	2000	70	34009S5	11.915,00	C
NS2500N 4P Mic. 5.0	2500	70	34015S5	13.419,00	C
NS3200N 4P Mic. 5.0	3200	70	34021S5	18.688,00	C

(1) Kumanda tipine karşılık gelen kodu referansdaki noktanın yerine koyunuz. Ör.: 33472S2 = mandallı tip Compact NS1000N.

Kumanda tipleri

S: mandallı (A grubu)

R: doğrudan döner kurma kolu (C grubu)

X: uzatmalı döner kurma kolu (C grubu)

Not: - "standart tip" devre kesicilere motor mekanizması ve döner kurma kolları sonradan eklenemez.

- NS2000-NS3200 devre kesicilere döner kurma kolları takılamaz.

- Arkadan bağlantılı devre kesiciler için Müşteri Destek Merkezi'ni arayınız. 444 30 30.

Compact NS800-3200

Kompakt tip devre kesiciler

Schneider
Electric



Compact NS800H
"motorlu"

Tip	Anma akımı In (A)	Kesme kap. Icu (kA)	Referans	Fiyat (TL)	Teslim süresi
Elektronik standart korumalı, 3 kutup, 380 V AC, önden bağlantılı "Motorlu tip"					
NS800N 3P Mic. 2.0	800	50	33466M*2 ⁽¹⁾	4.850,00	A
NS1000N 3P Mic. 2.0	1000	50	33472M*2	6.030,00	A
NS1250N 3P Mic. 2.0	1250	50	33478M*2	6.569,00	A
NS1600N 3P Mic. 2.0	1600	50	33482M*2	8.166,00	A
NS800H 3P Mic. 2.0	800	70	33467M*2	5.250,00	C
NS1000H 3P Mic. 2.0	1000	70	33473M*2	6.182,00	C
NS1250H 3P Mic. 2.0	1250	70	33479M*2	6.788,00	C
NS1600H 3P Mic. 2.0	1600	70	33483M*2	8.427,00	C
Elektronik selektif korumalı, 3 kutup, 380 V AC, önden bağlantılı "Motorlu tip"					
NS800N 3P Mic. 5.0	800	50	33466M*5 ⁽¹⁾	4.850,00	A
NS1000N 3P Mic. 5.0	1000	50	33472M*5	6.030,00	A
NS1250N 3P Mic. 5.0	1250	50	33478M*5	6.569,00	A
NS1600N 3P Mic. 5.0	1600	50	33482M*5	8.166,00	A
NS800H 3P Mic. 5.0	800	70	33467M*5	5.250,00	C
NS1000H 3P Mic. 5.0	1000	70	33473M*5	6.182,00	C
NS1250H 3P Mic. 5.0	1250	70	33479M*5	6.788,00	C
NS1600H 3P Mic. 5.0	1600	70	33483M*5	8.427,00	C
Elektronik standart korumalı, 4 kutup, 380V AC, önden bağlantılı "Motorlu tip"					
NS800N 4P Mic 2.0	800	50	33469M*2	6.839,00	C
NS1000N 4P Mic 2.0	1000	50	33475M*2	8.487,00	C
NS1250N 4P Mic 2.0	1250	50	33480M*2	9.270,00	C
NS1600N 4P Mic 2.0	1600	50	33484M*2	11.074,00	C
NS800H 4P Mic 2.0	800	70	33470M*2	7.746,00	C
NS1000H 4P Mic 2.0	1000	70	33476M*2	9.188,00	C
NS1250H 4P Mic 2.0	1250	70	33481M*2	10.918,00	C
NS1600H 4P Mic 2.0	1600	70	33485M*2	11.907,00	C
Elektronik selektif korumalı, 4 kutup, 380V AC, önden bağlantılı "Motorlu tip"					
NS800N 4P Mic 5.0	800	50	33469M*5	6.839,00	C
NS1000N 4P Mic 5.0	1000	50	33475M*5	8.487,00	C
NS1250N 4P Mic 5.0	1250	50	33480M*5	9.270,00	C
NS1600N 4P Mic 5.0	1600	50	33484M*5	11.074,00	C
NS800H 4P Mic 5.0	800	70	33470M*5	7.746,00	C
NS1000H 4P Mic 5.0	1000	70	33476M*5	9.188,00	C
NS1250H 4P Mic 5.0	1250	70	33481M*5	10.918,00	C
NS1600H 4P Mic 5.0	1600	70	33485M*5	11.907,00	C

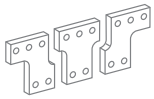

Faz ayırıcı

(1) Motor besleme gerilimine karşılık gelen kodu referanstaki noktanın yerine koyunuz.
Ör.: 33472MM2 = 220 V AC gerilim beslemeli, motorlu Compact NS1000N

Motor besleme gerilimleri:

E: 48 V AC

F: 110-130 V AC

M: 220-240 V AC

Q: 380-415 V AC

Not: - Motorlu tip devre kesicilerde MX açtırma ve XF kapama bobinleri standart olarak bulunur.

Compact NS800-3200 yardımcı donanımları

MX açtırma bobini (sabit tip, 200-250 V AC / DC)	33662	161,00	A
MX açtırma bobini (sabit tip, 380-480 V AC)	33664	254,00	C
MN düşük gerilim bobini (sabit tip, 200-250 V AC / DC)	33671	182,00	A
MN düşük gerilim bobini (sabit tip, 380-480 V AC)	33673	237,00	C
Yardımcı kontaklar OF/SD/SDE	29450	36,00	A
Faz ayırıcı			
NS800-1600 3P, önden ve arkadan bağlantı için	33622	278,00	C

Not: - 800-1600A arasındaki Compact NS devre kesicilerde arkadan bağlantı ve çekmeceli tipler için lütfen bize başvurunuz.

Masterpact NT - Açık tip güç devre kesicileri

630-1600 A



Masterpact NT

Tip	Anma akımı In (A)	Kesme kap. Icu (kA)	Referans	Fiyat (TL)	Teslim süresi
Ampermetreli standart elektronik korumalı, 3 kutup, 380 V AC, "sabit tip" *					
Masterpact NT ML2.0A H1	630	42	NT06H1 3P ML2A**	3.986,00	C
	800	42	NT08H1 3P ML2A**	4.171,00	A
	1000	42	NT10H1 3P ML2A**	4.311,00	A
	1250	42	NT12H1 3P ML2A**	4.697,00	A
	1600	42	NT16H1 3P ML2A**	6.388,00	A
Masterpact NT ML2.0A H2	630	50	NT06H2 3P ML2A**	4.218,00	A
	800	50	NT08H2 3P ML2A**	4.265,00	A
	1000	50	NT10H2 3P ML2A**	4.417,00	A
	1250	50	NT12H2 3P ML2A**	4.728,00	A
	1600	50	NT16H2 3P ML2A**	6.586,00	A
Ampermetreli selektif elektronik korumalı, 3 kutup, 380 V AC, "sabit tip"					
Masterpact NT ML5.0A H1	630	42	NT06H1 3P ML5A**	4.750,00	C
	800	42	NT08H1 3P ML5A**	4.870,00	A
	1000	42	NT10H1 3P ML5A**	5.091,00	A
	1250	42	NT12H1 3P ML5A**	5.372,00	A
	1600	42	NT16H1 3P ML5A**	6.685,00	A
Masterpact NT ML5.0A H2	630	50	NT06H2 3P ML5A**	4.950,00	A
	800	50	NT08H2 3P ML5A**	5.202,00	A
	1000	50	NT10H2 3P ML5A**	5.467,00	A
	1250	50	NT12H2 3P ML5A**	5.636,00	A
	1600	50	NT16H2 3P ML5A**	6.965,00	A
Ampermetreli standart elektronik korumalı, 3 kutup, 380 V AC, "çekmeceli tip"					
Masterpact NT ML2.0A H1	630	42	NT06H1 3P ML2AW**	5.650,00	C
	800	42	NT08H1 3P ML2AW**	5.755,00	C
	1000	42	NT10H1 3P ML2AW**	5.976,00	A
	1250	42	NT12H1 3P ML2AW**	6.245,00	A
	1600	42	NT16H1 3P ML2AW**	7.286,00	A
Masterpact NT ML2.0A H2	630	50	NT06H2 3P ML2AW**	5.850,00	C
	800	50	NT08H2 3P ML2AW**	5.976,00	C
	1000	50	NT10H2 3P ML2AW**	6.198,00	A
	1250	50	NT12H2 3P ML2AW**	6.484,00	A
	1600	50	NT16H2 3P ML2AW**	7.606,00	A
Ampermetreli selektif elektronik korumalı, 3 kutup, 380 V AC, "çekmeceli tip"					
Masterpact NT ML5.0A H1	630	42	NT06H1 3P ML5AW**	5.700,00	C
	800	42	NT08H1 3P ML5AW**	5.771,00	C
	1000	42	NT10H1 3P ML5AW**	6.087,00	A
	1250	42	NT12H1 3P ML5AW**	6.725,00	A
	1600	42	NT16H1 3P ML5AW**	7.693,00	A
Masterpact NT ML5.0A H2	630	50	NT06H2 3P ML5AW**	5.900,00	C
	800	50	NT08H2 3P ML5AW**	6.000,00	C
	1000	50	NT10H2 3P ML5AW**	6.250,00	A
	1250	50	NT12H2 3P ML5AW**	7.205,00	A
	1600	50	NT16H2 3P ML5AW**	8.006,00	A

** Arka bağlantı tipine karşılık gelen kodu referanstaki noktanın yerine koyunuz. İlk noktayı, üst bağlantı tipi; ikinci noktayı, alt bağlantı tipi için kullanınız.

Örnek1: NT16H13PML2AHH: üst yatay, alt yatay bağlantılı NT1600A.

Örnek2: NT16H13PML2AHV: üst yatay, alt dikey bağlantılı NT1600A.

H: yatay bağlantı

V: dikey bağlantı

F: önden bağlantı (C grubu)

* Masterpact NT&NW devre kesicilerinde Micrologic A(Ampermetreli) dışındaki diğer elektronik trip ünitleri ile ilgili bilgi almak için listenin arkasındaki Micrologic Panoramaya bakınız

*Micrologic A(Ampermetreli) dışındaki diğer elektronik trip ünitesi Masterpact NT&NW devre kesicilerin seçimi için Müşteri Destek Merkezi'ni arayınız. 444 30 30

Masterpact NW - Açık tip güç devre kesicileri

800-6300 A



Masterpact NW

Tip	Anma akımı In (A)	Kesme kap. Icu (kA)	Referans	Fiyat (TL)	Teslim süresi	
Ampermetreli elektronik korumalı, 3 kutup, 380 V AC, "sabit tip"						
Masterpact NW ML2.0A N1	1250	42	NW12N1 3P ML2A**	5.237,00	A	
	1600	42	NW16N1 3P ML2A**	6.615,00	A	
Masterpact NW ML5.0A N1	1250	42	NW12N1 3P ML5A**	5.655,00	A	
	1600	42	NW16N1 3P ML5A**	7.037,00	A	
Masterpact NW ML2.0A H1	1250	65	NW12H1 3P ML2A**	5.515,00	A	
	1600	65	NW16H1 3P ML2A**	6.936,00	A	
	2000	65	NW20H1 3P ML2A**	8.680,00	A	
	2500	65	NW25H1 3P ML2A**	10.618,00	A	
	3200	65	NW32H1 3P ML2A**	12.430,00	A	
	4000	65	NW40H1 3P ML2A**	18.961,00	A	
	5000	100	NW50H1 3P ML2A**	29.495,00	C	
	6300	100	NW63H1 3P ML2AVV	38.069,00	C	
	Masterpact NW ML5.0A H1	1250	65	NW12H1 3P ML5A**	5.932,00	A
		1600	65	NW16H1 3P ML5A**	7.332,00	A
2000		65	NW20H1 3P ML5A**	9.101,00	A	
2500		65	NW25H1 3P ML5A**	10.955,00	A	
3200		65	NW32H1 3P ML5A**	12.852,00	A	
4000		65	NW40H1 3P ML5A**	19.431,00	A	
5000		100	NW50H1 3P ML5A**	29.959,00	C	
6300		100	NW63H1 3P ML5AVV	39.552,00	C	
Ampermetreli elektronik korumalı, 3 kutup, 380 V AC, "sabit tip"						
Masterpact NW ML2.0A H2		1250	100	NW12H2 3P ML2A**	6.379,00	A
	1600	100	NW16H2 3P ML2A**	7.533,00	A	
	2000	100	NW20H2 3P ML2A**	9.328,00	A	
	2500	100	NW25H2 3P ML2A**	11.373,00	A	
	3200	100	NW32H2 3P ML2A**	13.311,00	A	
	4000	100	NW40H2 3P ML2A**	20.213,00	A	
	5000	150	NW50H2 3P ML2A**	31.662,00	C	
Masterpact NW ML5.0A H2	6300	150	NW63H2 3P ML2AVV	41.739,00	C	
	1250	100	NW12H2 3P ML5A**	6.506,00	C	
	1600	100	NW16H2 3P ML5A**	7.758,00	A	
	2000	100	NW20H2 3P ML5A**	9.514,00	A	
	2500	100	NW25H2 3P ML5A**	11.600,00	A	
	3200	100	NW32H2 3P ML5A**	13.577,00	A	
	4000	100	NW40H2 3P ML5A**	20.617,00	A	
5000	150	NW50H2 3P ML5A**	32.295,00	C		
6300	150	NW63H2 3P ML5AVV	42.573,00	C		
Ampermetreli elektronik korumalı, 3 kutup, 380 V AC, "çekmeceli tip"						
Masterpact NW ML2.0A N1	1250	42	NW12N1 3P ML2AW**	6.574,00	C	
	1600	42	NW16N1 3P ML2AW**	7.669,00	A	
Masterpact NW ML5.0A N1	1250	42	NW12N1 3P ML5AW**	7.079,00	A	
	1600	42	NW16N1 3P ML5AW**	8.098,00	C	
Masterpact NW ML2.0A H1	1250	65	NW12H1 3P ML2AW**	6.826,00	A	
	1600	65	NW16H1 3P ML2AW**	8.066,00	C	
	2000	65	NW20H1 3P ML2AW**	9.776,00	A	
	2500	65	NW25H1 3P ML2AW**	12.135,00	A	
	3200	65	NW32H1 3P ML2AW**	13.905,00	A	
	4000	65	NW40H1 3P ML2AW**	21.068,00	A	
	5000	100	NW50H1 3P ML2AW**	32.866,00	C	
	6300	100	NW63H1 3P ML2AWVV	40.335,00	C	
	Masterpact NW ML5.0A H1	1250	65	NW12H1 3P ML5AW**	7.584,00	A
		1600	65	NW16H1 3P ML5AW**	8.427,00	A
2000		65	NW20H1 3P ML5AW**	10.113,00	A	
2500		65	NW25H1 3P ML5AW**	12.641,00	A	
3200		65	NW32H1 3P ML5AW**	14.326,00	A	
4000		65	NW40H1 3P ML5AW**	21.490,00	A	
5000		100	NW50H1 3P ML5AW**	33.288,00	C	
6300		100	NW63H1 3P ML5AWVV	41.901,00	C	
Ampermetreli elektronik korumalı, 3 kutup, 380 V AC, "çekmeceli tip"						
Masterpact NW ML2.0A H2		1250	100	NW12H2 3P ML2AW**	7.944,00	A
	1600	100	NW16H2 3P ML2AW**	9.495,00	C	
	2000	100	NW20H2 3P ML2AW**	11.200,00	A	
	2500	100	NW25H2 3P ML2AW**	14.035,00	A	
	3200	100	NW32H2 3P ML2AW**	16.190,00	A	
	4000	100	NW40H2 3P ML2AW**	23.404,00	A	
	5000	150	NW50H2 3P ML2AW**	36.596,00	C	
Masterpact NW ML5.0A H2	6300	150	NW63H2 3P ML2AWVV	44.681,00	C	
	1250	100	NW12H2 3P ML5AW**	8.183,00	A	
	1600	100	NW16H2 3P ML5AW**	9.780,00	A	
	2000	100	NW20H2 3P ML5AW**	11.536,00	A	
	2500	100	NW25H2 3P ML5AW**	14.456,00	A	
	3200	100	NW32H2 3P ML5AW**	16.676,00	A	
	4000	100	NW40H2 3P ML5AW**	24.106,00	A	
5000	150	NW50H2 3P ML5AW**	37.694,00	C		
6300	150	NW63H2 3P ML5AWVV	46.021,00	C		

** Arka bağlantı tipine karşılık gelen kodu referanstaki noktanın yerine koyunuz. İlk noktayı, üst bağlantı tipi; ikinci noktayı, alt bağlantı tipi için kullanınız.

Örnek1: NW16H13PML2AHH: üst yatay, alt yatay bağlantılı NW1600A. Örnek2: NW16H13PML2AHV: üst yatay, alt dikey bağlantılı NW1600A.

H: yatay bağlantı / V: dikey bağlantı / F: önden bağlantı (C grubu). 4000 ve 5000A ürünlerde sadece H ve V bağlantı, 6300A ürünlerde sadece V bağlantı seçilebilir.



FDM121 Pano Gösterge Modülü



BCMULP haberleşme modülü



24V DC harici güç kaynağı



EGX100 Modbus ethernet dönüştürücü



33852 Şasi haberleşme modülü

		Referans	Fiyat (TL)	Teslim süresi
Masterpact NT/NW - yardımcı donanımlar				
Sabit tipler için yardımcı donanımlar				
Motor mekanizması	MCH-NT için (100-130 V AC)	47395	1.070,00	A
	MCH-NT için (200-240 V AC)	47396	1.070,00	A
	MCH-NW için (100-130 V AC)	48211	1.070,00	A
	MCH-NW için (200-240 V AC)	48212	1.070,00	A
NW için yardımcı kontak	40F kontak bloğu ⁽¹⁾	48198	387,00	A
MX açtırma bobini	100-130 V AC	47362	227,00	A
	200-250 V AC	47363	227,00	A
XF kapama bobini	100-130 V AC	47352	227,00	A
	200-250 V AC	47353	227,00	A
MN düşük gerilim bobini	200-250 V AC	47383	485,00	A
Çekmeceli tipler için yardımcı donanımlar				
Motor mekanizması	MCH-NT için (100-130 V AC)	47465	1.070,00	A
	MCH-NT için (200-240 V AC)	47466	1.070,00	A
	MCH-NW için (100-130 V AC)	48526	1.070,00	A
	MCH-NW için (200-240 V AC)	48527	1.070,00	A
NW için yardımcı kontak	40F kontak bloğu ⁽¹⁾	48468	387,00	A
MX Açtırma bobini	NT için (100-130 V AC)	33812	227,00	A
	NT için (200-250 V AC)	33813	227,00	A
	NW için (100-130 V AC)	48493	227,00	A
	NW için (200-250 V AC)	48494	227,00	A
XF Kapama bobini	NT için (100-130 V AC)	47442	227,00	A
	NT için (200-250 V AC)	47443	227,00	A
	NW için (100-130 V AC)	48483	227,00	A
	NW için (200-250 V AC)	48484	227,00	A
MN Düşük gerilim bobini	NT için (200-250 V AC)	33822	486,00	A
	NW için (200-250 V AC)	48504	486,00	A
Faz ayırıcı	NT630-1600 3P, önden ve arkadan bağlantı için	33622	278,00	C
Haberleşme sistemi için yardımcı donanımlar				
BCM ULP haberleşme modülü ⁽²⁾		33106	300,00	A
FDM121 pano gösterge modülü		TRV00121	318,00	A
24 V DC harici güç kaynağı (200/240V AC Giriş - 24V DC Çıkış)		54444	275,00	A
EGX100 Modbus ethernet dönüştürücü		EGX100MG	865,00	A
EGX300 Modbus ethernet dönüştürücü		EGX300	1.907,00	A
ULP Modbus interface modül, IFM		TRV00210	272,00	A
Şasi haberleşme modülü		33852	400,00	A
ULP Cord bağlantı kablosu,	0,35 m	LV434195	86,00	C
	1,3 m	LV434196	90,00	A
	3 m	LV434197	112,00	C
RJ45 / RJ45 haberleşme kablosu	1 m x 5 adet	TRV00810	86,00	A
	2 m x 5 adet	TRV00820	90,00	A
	3 m x 5 adet	TRV00830	112,00	A

(1) Masterpact NT ve NW devre kesicilerde 40F kontak bloğu standart olarak bulunur.

(2) Kalite standartları gereğince montajının Schneider Electric tarafından yapılması gerekmektedir. Bundan dolayı BCM ULP siparişinin devre kesici siparişi sırasında verilmesi gerekmektedir.

Not:

- Fiyat listesindeki, sadece koruma özelliğine sahip Micrologic Kontrol Üniteli Compact NS>630A devre kesicilerinde FDM 121 Pano Gösterge Modülünün kullanmak mümkün değildir.
- Compact NS>630A devre kesicilerinin, FDM 121 ile bağlantı kurabilecek diğer Micrologic Kontrol Üniteleri için Müşteri Destek Merkezi'ni arayınız. 444 30 30
- Compact NS>630A ve Masterpact NT&NW devre kesicilerini FDM 121 Pano Gösterge Modülü'ne bağlayabilmemiz için:
 - BCM ULP Haberleşme Modülüne
 - 24V DC Harici Güç kaynağına
 - ULP bağlantı kablosuna ihtiyacınız vardır.
- Compact NS>630A, Masterpact NT&NW devre kesicilerinde kullanılabilecek Micrologic Kontrol Üniteleri ile ilgili detaylı bilgi için listenin sonundaki Micrologic Panoramadan faydalanabilirsiniz.

Compact NS>630A ve Masterpact NT - NW devre kesicileri haberleşme mimarisi

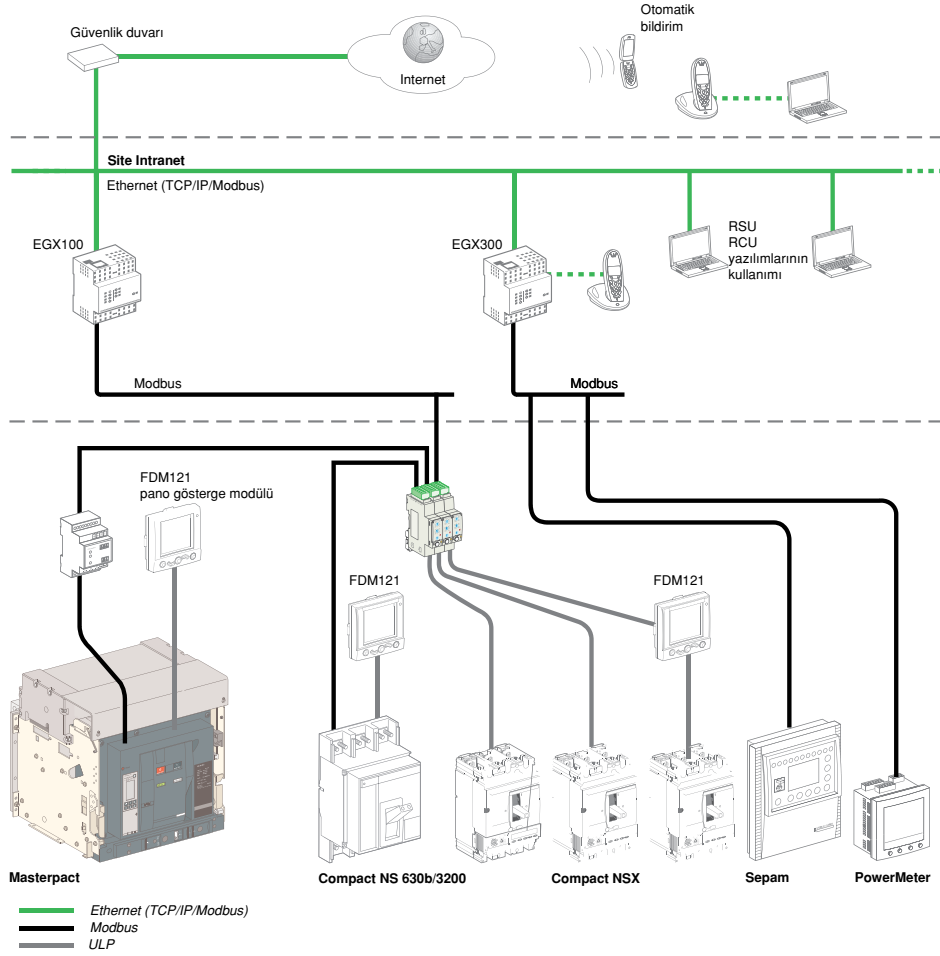

Compact NS>630A ve Masterpact NT-NW devre kesicilerinin FDM121 Pano Gösterge Modülü ile bağlantı şeması

Compact NSX> devre kesicilerinin FDM121 Pano Gösterge Modülü ile bağlantı şeması

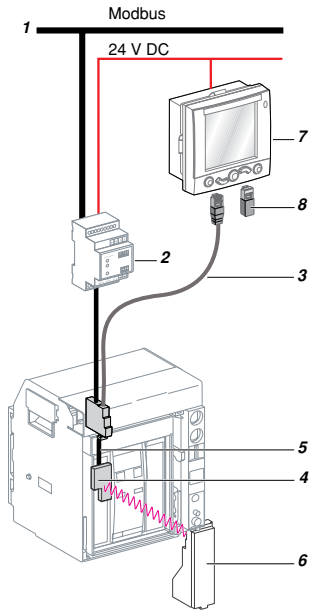

- 1 Modbus ağı
- 2 CCM (şasi haberleşme modülü)
- 3 ULP bağlantı kablosu
- 4 "Cihaz" haberleşme modülü (BCM ULP)
- 5 RJ45 bağlantı kablosu
- 6 Micrologic kontrol ünitesi
- 7 FDM121 pano gösterge modülü
- 8 Hat sonlandırıcısı

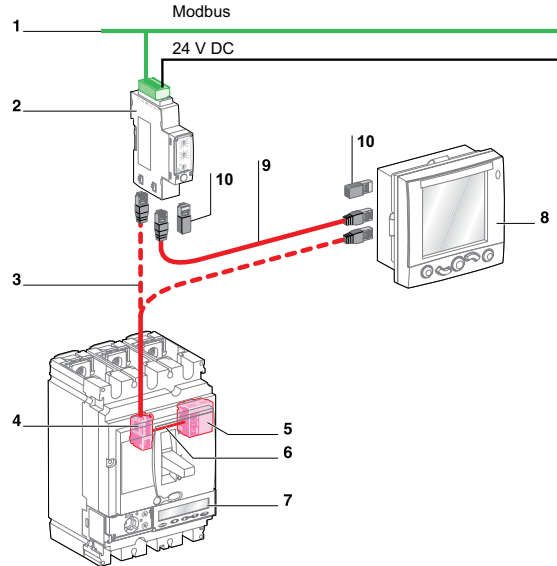

- 1 Modbus ağı
- 2 ULP modbus interface modülü
- 3 NSX cord
- 4 Haberleşme için dahili terminal bloğu
- 5 BSCM modülü
- 6 Önceden üretilmiş kablo bağlantısı
- 7 Micrologic kontrol ünitesi
- 8 FDM121 Pano Gösterge Modülü
- 9 RJ45 bağlantı kablosu
- 10 Hat sonlandırıcısı

2 devre kesiciyle otomatik enversör set için gerekli aksesuarlar

Compact NSX100-630 serisiyle otomatik enversör set için gerekli aksesuarlar

2 adet motor mekanizmalı Compact devre kesici

2 adet OF kontağı

2 adet SDE kontağı

1 adet kaide levhası (mekanik ve elektriksel kilitleme ünitesi + taşıyıcı plaka)

1 adet otomatizm ünitesi (ACP + BA veya ACP + UA)

Compact NS630b-1600 serisiyle otomatik enversör set için gerekli aksesuarlar

2 adet motor mekanizmalı sabit tip Compact devre kesici

2 adet OF kontağı

2 adet SDE kontağı

2 adet CE devrede konum kontağı (çekmeceli tipler için)

1 adet mekanik kilit (kablo ile dikey / yatay bağlantı veya çubuk ile dikey bağlantı)

1 adet IVE elektriksel kilitleme ünitesi

1 adet adaptör kit; devre kesiciler ile IVE arasındaki bağlantılar için

1 adet otomatizm ünitesi (ACP + BA veya ACP + UA)

Masterpact NT ve NW serisiyle otomatik enversör set için gerekli aksesuarlar

2 adet sabit tip Masterpact devre kesici

2 adet motor mekanizması MCH

2 adet açtırma bobini (MX)

2 adet kapama bobini (XF)

2 adet kapamaya hazır kontak (PF)

2 adet enversör kontak (4OF) (Şalter üzerinde standart olarak bulunmaktadır.)

1 adet mekanik kilit; çubuk ile dikey bağlantı için

2 adet adaptasyon plakası ve 1 adet kablo seti; kablo ile dikey / yatay bağlantı için

1 adet IVE elektriksel kilitleme ünitesi

1 adet adaptör kit; devre kesiciler ile IVE arasındaki bağlantılar için

1 adet otomatizm ünitesi (ACP + BA veya ACP + UA)



Compact NS100-630 enversör sistem

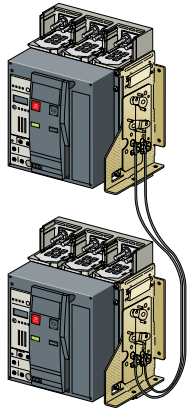

Kablo ile dikey mekanik kilitleme

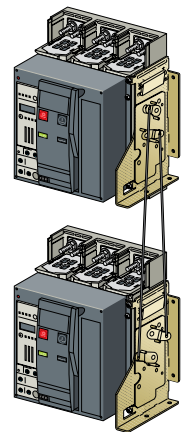

Çubuk ile dikey mekanik kilitleme

Tip	Referans	Fiyat (TL)	Teslim süresi
Kaide levhası (mekanik ve elektriksel kilitleme ünitesi + taşıyıcı plaka)			
NSX100/250 + NSX100/250 için	29350	1.107,00	A
NSX400/630 + NSX100/630 için	32610	1.321,00	A
Mekanik kilit (Compact NS800-1600, sabit tip)			
çubuk ile dikey bağlantı	33910	705,00	A
kablo ile dikey / yatay bağlantı	33911	890,00	A
Mekanik kilit (Masterpact NT)			
çubuk ile dikey bağlantı sabit tip için	33912	1.104,00	A
çubuk ile dikey bağlantı çekmeceli tip için	33913	1.104,00	A
kablo ile dikey / yatay bağlantı adaptasyon plakası, sabit tip için	33200	573,00	A
kablo ile dikey / yatay bağlantı adaptasyon plakası, çekmeceli tip için	33201	573,00	C
kablo seti	33209	255,00	A
Mekanik kilit (Masterpact NW)			
çubuk ile dikey bağlantı sabit ve çekmeceli tip için	48612	1.182,00	A
kablo ile dikey / yatay bağlantı adaptasyon plakası sabit ve çekmeceli tip için	47926	610,00	A
kablo seti	33209	255,00	A
Otomatizm ünitesi			
(ACP + BA) 220-240 V 50/60 Hz NS ve Masterpact için	29470	1.984,00	C
(ACP + BA) 380-415 V 50/60 Hz NS ve Masterpact için	29471	1.984,00	C
(ACP + UA) 220-240 V 50/60 Hz NS ve Masterpact için	29472	2.074,00	A
(ACP + UA) 380-415 V 50/60 Hz NS ve Masterpact için	29473	2.074,00	C
IVE elektriksel kilitleme ünitesi			
	29352	734,00	A
Adaptör kit			
	54655	230,00	A
PF kapamaya hazır kontak (NT / NW, sabit)			
	47342	147,00	A
PF kapamaya hazır kontak (NT çekmeceli)			
	47432	147,00	A
PF kapamaya hazır kontak (NW çekmeceli)			
	48469	147,00	A

(1) BA: Şebeke-şebeke enversör set için otomatizm ünitesi

(2) UA: Şebeke-jeneratör enversör set için otomatizm ünitesi

(3) 29472, 220/240 V AC uygulamalarda F-N, F-F ve 3F üzerinden kontrol yapar.

(4) 29473, 380/415 V AC uygulamalarda F-F ve 3F üzerinden kontrol yapar.

(5) IVE, motor mekanizması ve otomatizm ünitesinin besleme gerilimleri aynı olmalıdır.

(6) 3 adet veya çekmeceli tip Masterpact devre kesici ile yapılan enversör set için lütfen bize danışınız.

yeni



iEM2000T

yeni



iME4zrt



DM6000/6200

yeni



PM1000/1200



PM9



PM700



PM800



EGX100/EGX300

Tip	Besleme gerilimi (V)	Referans	Fiyat (TL)	Teslim süresi
Kilowatt-saat ölçer cihazlar ve multimetreler				
iEM2000T tek faz kilowatt-saat ölçer (göstergesiz) YENİ	230 V AC	A9MEM2000T	176,00	C
iME1 tek faz kilowatt-saat ölçer YENİ	230 V AC	A9M17065	230,00	C
iME1z tek faz kilowatt-saat ölçer* YENİ	230 V AC	A9M17066	230,00	C
iME1zr tek faz kilowatt-saat ölçer** YENİ	230 V AC	A9M17067	280,00	C
iME4 üç faz ve nötr kilowatt-saat ölçer YENİ	3x 230/400 V AC	A9M17070	330,00	C
iME4zr üç faz ve nötr kilowatt-saat ölçer** YENİ	3x 230/400 V AC	A9M17071	350,00	C
iME4zrt üç faz ve nötr kilowatt-saat ölçer** YENİ	3x 230/400 V AC	A9M17072	350,00	C
DM6000 multimetre	230 V AC	METSedm6000	244,00	C
DM6200 haberleşmeli multimetre	230 V AC	METSedm6200	311,00	C

PM1000

PM1000 YENİ	230 V AC	METSEPM1000	368,00	C
PM1200 YENİ	230 V AC	METSEPM1200	415,00	C

PM9

PM9P	230 V AC	15197	525,00	C
PM9C	230 V AC	15198	592,00	C

PM700

PM700MG	110-415 V AC	PM700MG	641,00	A
PM700PMG	110-415 V AC	PM700PMG	741,00	C
PM710MG	110-415 V AC	PM710MG	811,00	A

PM800

PM810MG	110-415 V AC	PM810MG	947,00	A
PM820MG	110-415 V AC	PM820MG	1.574,00	C
PM850MG	110-415 V AC	PM850MG	2.486,00	C
PM870MG	110-415 V AC	PM870MG	3.268,00	C
Kontrol ve alarmlar için 2 dijital çıkış, konum izleme için 2 dijital giriş		PM8M22	316,00	C
Kontrol ve alarmlar için 2 dijital çıkış, konum izleme veya darbe sayımı için 6 dijital giriş		PM8M26	371,00	C
Kontrol ve alarmlar için 2 dijital çıkış, konum izleme veya darbe sayımı için 2 dijital giriş, 2 analog çıkış 4-20 mA + 2 analog giriş 0-5V veya 4-20 mA		PM8M2222	641,00	C

Ethernet bağlantısı

EGX100MG Modbus / Ethernet dönüştürücü	EGX100MG	865,00	A
EGX300MG Modbus / Ethernet dönüştürücü	EGX300	1.907,00	A

Not: - Güç kontrol ve izleme cihazları seçim tablosu için Schneider Electric çözüm sayfalarına bakınız.

* Ölçüm darbeleri statik çıkış olarak uzaktan izlenir.

** Ölçüm darbeleri röle çıkışı olarak uzaktan izlenir.

Ethernet bağlantısı örnek uygulama

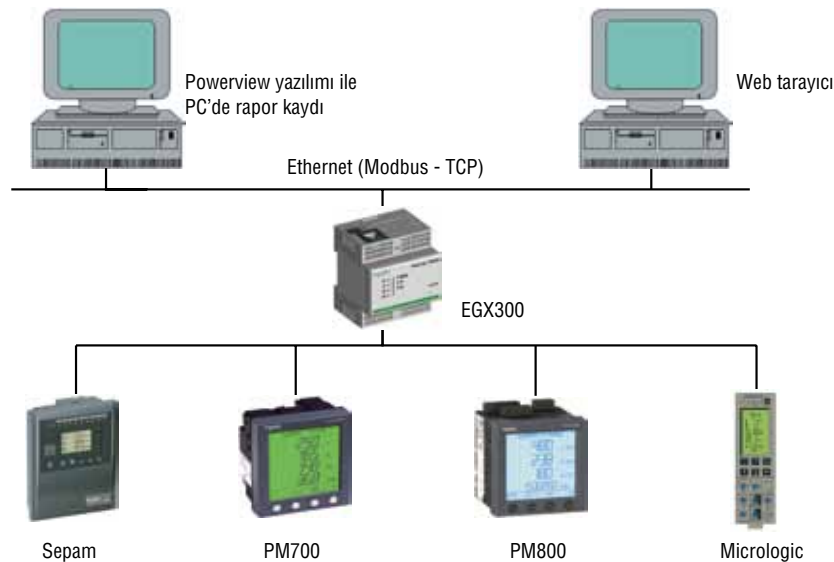

VarplusCAN - Alçak gerilim güç kondansatörleri



VarplusCAN
Boyut 1



VarplusCAN
Boyut 2



VarplusCAN
Boyut 3

Tip	Voltaj	Güç (kVar)		Yeni referans	Eski muadil referans	Fiyat (TL)	Teslim süresi	
VarPlus CAN, 3 fazlı, 50Hz, reaktörsüz kullanım								
Standart Duty	400	1		BLRCS010A012B40	Yeni	38,00	A	
	400	1.7		BLRCS017A020B40	Yeni	45,00	C	
	400	2.5		BLRCS025A030B40	Yeni	52,00	A	
	400	5		BLRCS050A060B40	BLR_VCSYD_050A40_3	78,00	A	
	400	7.5		BLRCS075A090B40	BLR_VCSYD_075A40_3	82,00	C	
	400	10.4		BLRCS104A125B40	BLR_VCSYD_100A40_3	96,00	A	
	400	12.5		BLRCS125A150B40	BLR_VCSYD_125A40_3	119,00	A	
	400	15		BLRCS150A180B40	BLR_VCSYD_150A40_3	142,00	A	
	400	20		BLRCS200A240B40	BLR_VCSYD_200A40_3	170,00	C	
	400	25		BLRCS250A300B40	BLR_VCSYD_250A40_3	204,00	A	
Heavy Duty	400	5		BLRCH050A060B40	BLR_VCHDY_050A40_3	155,00	A	
	400	7.5		BLRCH075A090B40	BLR_VCHDY_075A40_3	170,00	C	
	400	10.4		BLRCH104A125B40	BLR_VCHDY_100A40_3	182,00	A	
	400	12.5		BLRCH125A150B40	BLR_VCHDY_125A40_3	242,00	A	
	400	15		BLRCH150A180B40	BLR_VCHDY_150A40_3	263,00	A	
	400	20		BLRCH200A240B40	BLR_VCHDY_200A40_3	282,00	C	
	400	25		BLRCH250A300B40	BLR_VCHDY_250A40_3	289,00	A	
	400	30		BLRCH300A360B40	BLR_VCHDY_300A40_3	316,00	A	
	400	40		BLRCH400A480B40	Yeni	437,00	C	
	400	50		BLRCH500A000B40	Yeni	504,00	A	
VarPlus CAN, 3 fazlı, 50Hz, reaktörlü kullanım								
Standart Duty, % 5.67 , % 7*	440	7.5	6.2	BLRCS075A090B44	Yeni	103,00	C	
	440	14.3	11.8	BLRCS143A172B44	Yeni	227,00	A	
	440	28.5	23.6	BLRCS285A342B44	Yeni	319,00	A	
	480	8.8	6.1	BLRCS088A106B48	Yeni	143,00	C	
	480	17	11.8	BLRCS170A204B48	Yeni	193,00	C	
	480	33.9	23.5	BLRCS339A407B48	Yeni	596,00	C	
	Heavy Duty, % 5.67 , % 7*	440	7.5	6.2	BLRCH075A090B44	BLR_VCHDY_075A44_3	199,00	C
		440	14.3	11.8	BLRCH143A172B44	BLR_VCHH1_125A40_3	296,00	C
		440	28.5	23.6	BLRCH285A342B44	BLR_VCHH1_250A40_3	397,00	A
		440	57.1	47.2	BLRCH571A000B44	Yeni	689,00	A
480		8.8	6.1	BLRCH088A106B48	Yeni	160,00	C	
480		17	11.8	BLRCH170A204B48	Yeni	260,00	C	
480		33.9	23.5	BLRCH339A407B48	Yeni	496,00	C	
525		10.6	6.2	BLRCH106A127B52	Yeni	202,00	C	
525		20	11.6	BLRCH200A240B52	Yeni	336,00	C	
Standart Duty, %14*		480	8.8	6.1	BLRCS088A106B48	Yeni	143,00	C
	480	15.5	10.8	BLRCS155A186B48	Yeni	218,00	C	
	480	31.5	21.9	BLRCS315A378B48	Yeni	504,00	C	
Heavy Duty, %14*	480	8.8	6.1	BLRCH088A106B48	Yeni	157,00	C	
	480	15.5	10.8	BLRCH155A186B48	BLR_VCHH2_125A40_3	351,00	C	
	480	31.5	21.9	BLRCH315A378B48	BLR_VCHH2_250A40_3	601,00	C	

* Ayar faktörü.

Varplus harmonik reaktörleri

Varlogic N - Reaktif güç kontrol röleleri

Ayar faktörü (%) / Frekans	kVAr	Reaktör referansı	Fiyat (TL)	Teslim süresi
----------------------------	------	-------------------	------------	---------------

Varplus harmonik reaktörleri

% 5.67 / 215 Hz	6.5	51573 ⁽¹⁾	466,00	C
	12.5	52404	567,00	A
	25	52405	1.024,00	A
	50	52406	1.118,00	A
	100	52407	1.500,00	A
% 7 / 189 Hz	6.5	51568 ⁽¹⁾	515,00	C
	12.5	52352	619,00	C
	25	52353	1.129,00	C
	50	52354	1.229,00	C
	100	51569	1.648,00	C
% 14 / 135 Hz	6.5	51563 ⁽¹⁾	640,00	C
	12.5	51564	825,00	C
	25	51565	1.507,00	C
	50	51566	1.800,00	C
	100	51567	2.835,00	C

(1) Sipariş vermeden önce Müşteri Destek Merkezi'nden ürünün bulunabilirliği için lütfen bilgi alın. 444 30 30.



Harmonik reaktörü



Varlogic NRC12

Varlogic N - Reaktif güç kontrol röleleri

NR6	Mikroişlemcili, 6 kademeli	52448	618,00	A
NR12	Mikroişlemcili, 12 kademeli	52449	798,00	A
NRC12	Mikroişlemcili, 12 kademeli, haberleşme modülü eklenebilir	52450	1.764,00	A

Varlogic NRC12 aksesuarları

RS485 Modbus haberleşme modülü	52451	435,00	A
Harici sıcaklık probu	52452	170,00	C

Kompanzasyon devreleri için kontaktörler

Çalışma gücü, ≤ 55°C, kVAr (400/440V)	50/60 Hz için kVAr (660/990V)	Yardımcı kontak	Referans ⁽²⁾	Fiyat (TL)	Teslim süresi
12.5	18	1NA+2NK	LC1-DFK••	108,00	A
16.7	24	1NA+2NK	LC1-DGK••	119,00	A
20	30	1NA+2NK	LC1-DLK••	144,00	A
25	36	1NA+2NK	LC1-DMK••	180,00	A
33.3	48	1NA+2NK	LC1-DPK••	267,00	A
40	58	1NA+2NK	LC1-DTK••	339,00	A
60	92	1NA+2NK	LC1-DWK12••	439,00	A

(2) Referansı kumanda devresi gerilimine karşılık gelen kodla tamamlayınız.

Standart kumanda devresi gerilimleri ve kodları

AC gerilim (V) (50/60 Hz)	24	110	220	380	400
Kod :	B7	F7	M7	Q7	V7
Teslim süresi :	C	C	A	C	C



LC1DFK

Direkt yol verme, 0.06 -110 kW / Tip 1 koordinasyon
AC3 sınıfında, 3 fazlı 50/60 Hz

motorların standart güç değerleri 400/415 V			Motor koruma şalteri Referans	Termik açma ayar sahası	Kontaktör Referans
P kW	I _e A	I _q kA		A	
0.06	0.22	50	GV2-ME02	0.16... 0.25	LC1-K06 veya LC1-D09
0.09	0.36	50	GV2-ME03	0.25... 0.40	LC1-K06 veya LC1-D09
0.12	0.42	50	GV2-ME04	0.40... 0.63	LC1-K06 veya LC1-D09
0.18	0.6	50	GV2-ME04	0.40... 0.63	LC1-K06 veya LC1-D09
0.25	0.88	50	GV2-ME05	0.63... 1	LC1-K06 veya LC1-D09
0.37	0.98	50	GV2-ME05	0.63... 1	LC1-K06 veya LC1-D09
0.55	1.5	50	GV2-ME06	1... 1.6	LC1-K06 veya LC1-D09
0.75	2	50	GV2-ME07	1.6... 2.5	LC1-K06 veya LC1-D09
1.1	2.5	50	GV2-ME08	2.5... 4	LC1-K06 veya LC1-D09
1.5	3.5	50	GV2-ME08	2.5... 4	LC1-K06 veya LC1-D09
2.2	5	50	GV2-ME10	4... 6.3	LC1-K06 veya LC1-D09
3	6.5	50	GV2-ME14	6... 10	LC1-K09 veya LC1-D09
4	8.4	50	GV2-ME14	6... 10	LC1-K09 veya LC1-D09
5.5	11	15	GV2-ME16	9... 14	LC1-K12 veya LC1-D12
7.5	14.8	15	GV2-ME20	13... 18	LC1-D18
9	18.1	15	GV2-ME21	17... 23	LC1-D25
11	21	15	GV2-ME22	20... 25	LC1-D25
15	28.5	10	GV2-ME32	24... 32	LC1-D32
18.5	35	35	GV3-ME40	25... 40	LC1-D38
22	42	35	GV3-ME63	40... 63	LC1-D50
30	57	35	GV3-ME63	40... 63	LC1-D65
37	69	15	GV3-ME80	56... 80	LC1-D80
37	69	25	GV7-RE80	48... 80	LC1-D80
45	81	25	GV7-RE100	60... 100	LC1-D95
55	100	25	GV7-RE150	90... 150	LC1-D115
75	135	35	GV7-RE150	90... 150	LC1-D150
90	165	35	GV7-RE220	132... 220	LC1-F185
110	200	35	GV7-RE220	132... 220	LC1-F225

Yıldız - Üçgen yol verme, 7.5 - 315 kW
Sincap kafesli motorların standart
güç değerleri ⁽¹⁾

Şebeke gerilimi - üçgen 380 / 400 V	Motor koruma şalteri	Kontaktörler (gerilim koduyla tamamlanacak temel referans)			Termik röle
		hat KM2	üçgen KM3	yıldız KM1	
kW	Termik - manyetik				
7.5	GV2-ME20	LC1-D09**	LC1-D09**	LC1-D09**	-
11	GV2-ME22	LC1-D12**	LC1-D12**	LC1-D09**	-
18.5	GV3-ME40	LC1-D18**	LC1-D18**	LC1-D09**	-
25	GV3-ME63	LC1-D32**	LC1-D32**	LC1-D18**	-
37	GV3-ME63	LC1-D40**	LC1-D40**	LC1-D25**	-
55	GV7-RE100	LC1-D50**	LC1-D50**	LC1-D40**	-
75	GV7-RE150	LC1-D80**	LC1-D80**	LC1-D50**	-
110	GV7-RE220	LC1-D115**	LC1-D115**	LC1-D80**	-

Manyetik

132	NSX400•Micrologic 1.3M	LC1-D150**	LC1-D150**	LC1-D115**	LR-D4369
160	NSX400•Micrologic 1.3M	LC1-F185**	LC1-F185**	LC1-F150**	LR9-F5371
200	NSX630•Micrologic 1.3M	LC1-F225**	LC1-F225**	LC1-F185**	LR9-F5371
220	NSX630•Micrologic 1.3M	LC1-F265**	LC1-F265**	LC1-F185**	LR9-F7375
280	NSX630•Micrologic 1.3M	LC1-F330**	LC1-F330**	LC1-F265**	LR9-F7375
315	NS800H Micrologic 5 ⁽²⁾	LC1-F400**	LC1-F400**	LC1-F265**	LR9-F7379

(1) Yukarıdaki değerler rehber niteliğinde verilmiştir. Motor tipine ve üreticisine göre değişim gösterebilir.

Daha detaylı bilgi için lütfen Müşteri Destek Merkezi'ni arayınız. 444 30 30.

(2) NS800H Micrologic 5 ünitesi manyetik tip olacak.

Direkt yol verme, 0.06 -110 kW / Tip 2 koordinasyon
AC3 sınıfında, 3 fazlı 50/60 Hz

motorların standart güç değerleri			Motor koruma şalteri	Termik açma	Kontaktör
400/415 V			Referans	ayar sahası	Referans
P	I _e	I _q		A	
kW	A	kA			
0.06	0.22	130	GV2-P02	0.16... 0.25	LC1-D09
0.09	0.36	130	GV2-P03	0.25... 040	LC1-D09
0.12	0.42	130	GV2-P04	0.40... 0.63	LC1-D09
0.18	0.6	130	GV2-P04	0.40... 0.63	LC1-D09
0.25	0.88	130	GV2-P05	0.63... 1	LC1-D09
0.37	0.98	130	GV2-P05	0.63... 1	LC1-D09
0.55	1.5	130	GV2-P06	1... 1.6	LC1-D09
0.75	2	130	GV2-P07	1.6... 2.5	LC1-D09
1.1	2.5	130	GV2-P08	2.5... 4	LC1-D09
1.5	3.5	130	GV2-P08	2.5... 4	LC1-D09
2.2	5	130	GV2-P10	4... 6.3	LC1-D09
3	6.5	130	GV2-P14	6... 10	LC1-D09
4	8.4	130	GV2-P14	6... 10	LC1-D09
5.5	11	130	GV2-P16	9... 14	LC1-D12
7.5	14.8	50	GV2-P20	13... 18	LC1-D18
9	18.1	50	GV2-P21	17... 23	LC1-D25
11	21	50	GV2-P22	20... 25	LC1-D25
15	28.5	35	GV2-P32	24... 32	LC1-D32
18.5	35	70	GV3-P40	25... 40	LC1-D38
22	42	70	GV3-P50	40... 63	LC1-D50
30	57	70	GV7-RS80	40... 63	LC1-D65
37	69	70	GV7-RS80	48... 80	LC1-D80
45	81	70	GV7-RS100	60... 100	LC1-D115
55	100	70	GV7-RS150	90... 150	LC1-D150
75	135	70	GV7-RS150	90... 150	LC1-D150
90	165	70	GV7-RS220	132... 220	LC1-F185
110	200	70	GV7-RS220	132... 220	LC1-F225

Yıldız - Üçgen yol verme, 7.5 - 250 kW
Sincap kafesli motorların standart
güç değerleri ⁽¹⁾

Şebeke gerilimi - üçgen	Motor koruma şalteri	Kontaktörler (gerilim koduyla tamamlanacak temel referans)			Termik Röle
		380 / 400 V	hat	üçgen	
kW	Termik - manyetik	KM2	KM3	KM1	
7.5	GV2-P20	LC1-D25**	LC1-D25**	LC1-D25**	-
11	GV2-P22	LC1-D25**	LC1-D25**	LC1-D25**	-
18.5	GV3-P40	LC1-D80**	LC1-D80**	LC1-D80**	-
22	GV3-P50	LC1-D80**	LC1-D80**	LC1-D80**	-
37	GV7-RS80	LC1-D80**	LC1-D80**	LC1-D80**	-
55	GV7-RS100	LC1-D115**	LC1-D115**	LC1-D115**	-
75	GV7-RS150	LC1-D150**	LC1-D150**	LC1-D150**	-
110	GV7-RS220	LC1-F225**	LC1-F225**	LC1-F225**	-
Manyetik					
132	NSX400•Micrologic 1.3M	LC1-F265**	LC1-F265**	LC1-F265**	LR9-F7375
160	NSX400•Micrologic 1.3M	LC1-F330**	LC1-F330**	LC1-F330**	LR9-F7375
200	NSX630•Micrologic 1.3M	LC1-F400**	LC1-F400**	LC1-F400**	LR9-F7375
220	NSX630•Micrologic 1.3M	LC1-F400**	LC1-F400**	LC1-F400**	LR9-F7379
250	NSX630•Micrologic 1.3M	LC1-F500**	LC1-F500**	LC1-F500**	LR9-F7379

- (1) Yukarıdaki değerler rehber niteliğinde verilmiştir. Motor tipine ve üreticisine göre değişim gösterebilir. Detaylı bilgi için lütfen Müşteri Destek Merkezi'ni arayınız. 444 30 30.
(2) NS800H Micrologic 5 ünitesi manyetik tip olacak.

Yönetim Merkezi

1. Bayraktar Sokak, Ayyıldız Plaza, No: 16/B
34750 - Küçükbakkalköy, Ataşehir İstanbul
Tel: 0216 655 88 88
Faks: 0216 655 87 87

Müşteri Destek Merkezi

Abdurrahmangazi Mahallesi
Ebubekir Caddesi, No:47
Sancaktepe, İstanbul
Tel: 444 30 30
Faks: 0216 564 76 76 (sipariş için)
0216 564 76 73 (teknik destek için)
TR-Hotline@schneider-electric.com

Dağıtım Merkezi

Abdurrahmangazi Mahallesi
Ebubekir Caddesi, No:47
Sancaktepe, İstanbul
Tel: 0216 564 75 75
Faks: 0216 564 75 25 - 26

Satış Sonrası Servisler
Abdurrahmangazi Mahallesi
Ebubekir Caddesi, No:47
Sancaktepe, İstanbul
Tel: 0216 564 75 75
Faks: 0216 564 75 55

Eğitim Merkezi

1. Bayraktar Sokak, Ayyıldız Plaza, No: 16/B
34750 - Küçükbakkalköy, Ataşehir İstanbul
Tel: 0216 655 88 88
Faks: 0216 655 88 19

Fabrika

M.O.S.B. 4. Bölge, Zeki Şairoğlu Caddesi, No:13
Manisa
Tel: 0236 213 10 40
Faks: 0236 213 10 80 - 85

LifeSpace Showroom - İstanbul

Caddebostan Mahallesi, Cemil Topuzlu Caddesi,
Enverbey Apt. No: 58
Kadıköy, İstanbul
Tel : 0 216 360 03 08
Faks : 0 216 360 09 12

Bölge müdürlükleri

İstanbul

1. Bayraktar Sokak, Ayyıldız Plaza, No: 16/B
34750 - Küçükbakkalköy, Ataşehir İstanbul
Tel: 0 216 655 88 88
Faks: 0 216 655 88 89

Adana

Süleyman Demirel Bulvarı, Gölüvadi Evleri,
A Blok, Asma Kat, No:59/33
01170, Çukurova, Adana
Tel: 0 322 247 11 11
Faks: 0 322 247 18 18

Ankara

Çukurambar, 53. Cadde, 1450. Sokak
Ulusoy Plaza, No:9/6-7
Balgat, Ankara
Tel: 0 312 286 88 08
Faks: 0 312 287 92 00

Samsun

Kale Mahallesi, Orhaniye Sokak
Güneş Han, No:7, Kat:4, D:18
55030 - Samsun
Tel: 0 362 431 34 41
Faks: 0 362 431 41 25

İzmir

Kazımdirik Mahallesi, 375. Sokak
No:18, Piramit İş Merkezi, Kat:6
35100, Bornova, İzmir
Tel: 0 232 486 50 80 - pbx
Faks: 0 232 486 30 50

Bursa

Panayır Mahallesi, Buttım İş Merkezi
P Blok, Kat:12, D:1636
Osmangazi, Bursa
Tel: 0 224 211 46 76 - pbx
Faks: 0 224 211 04 20

Bölge büroları

Antalya

Tel: 0533 420 98 30
Faks: 0242 228 19 52

Denizli

Tel: 0533 376 35 55
Faks: 0258 263 51 53

Malatya

Tel: 0530 776 83 21
Faks: 0422 211 68 71

Gaziantep

Tel: 0532 324 86 65
Faks: 0342 215 20 80

Kayseri

Tel: 0532 476 85 77
Telefaks: 0352 237 04 38

Kocaeli

Tel: 0532 514 44 78
Faks: 0262 311 67 21

Konya

Tel: 0533 601 04 93
Faks: 0312 287 92 00

Trabzon

Tel: 0532 708 71 76
Faks: 0462 223 42 93

ADANA

Emta Adana Enerji ve San. Tic. A.Ş.
Dedekorkut Mah. İlbey Güneş Cad.
No:15, Yüreğir, Adana
Tel: 0 322 323 10 70
Faks: 0 322 323 13 73
emta@emtaadana.com
www.emtaadana.com

Öztekni Enerji Elektromarket Makina
Motor Bobinaj İmalat Taah. Sanayi
İç ve Dış Tic. Ltd. Şti.
Merkez: Hacı Sabancı Organize Sanayi
Bölgesi, Vatan Caddesi, No:13
Yakapınar, Adana
Tel: 0 322 394 40 13 - 14 pbx
Faks: 0 322 394 47 44
info@ozteknikenerji.com
www.ozteknikenerji.com

Öztekni Enerji Elektromarket Makina
Motor Bobinaj İmalat Taah. Sanayi
İç ve Dış Tic. Ltd. Şti.
Şube: Abidinpaşa Caddesi,
Karasoku Mahallesi, 6. Sokak, No:6/B, Adana
Tel: 0 322 359 30 60 pbx
Faks: 0 322 359 30 54
info@ozteknikenerji.com
www.ozteknikenerji.com

GAZİANTEP

AN-EL Elektroteknik San. Tic. Ltd. Şti.
İncilipınar Mah. Kıbrıs Cad., No:10/A
Şehitkamil, Gaziantep
Tel: 0 342 220 54 60
Faks: 0 342 230 40 89
anel@anelelektroteknik.com
www.anelelektroteknik.com

Geylani Elektrik San. Tic. Ltd. Şti.
Merkez: 1. Organize Sanayi Bölgesi, D-400
Karayolu, 83102. Sokak No:24
Başpınar, Gaziantep
Tel: 0 342 337 32 05 (3 hat)
Faks: 0 342 337 29 79

Geylani Elektrik San. Tic. Ltd. Şti.
Şube: İncilipınar Mahallesi, Nail Bilen Caddesi,
12. Sokak, No: 4/C, Gaziantep
Tel: 0 342 215 30 60 (3 hat)
Faks: 0 342 215 30 64
info@geylanielektrik.com.tr
www.geylanielektrik.com.tr

İSKENDERUN

Bozdoğan Elektrik İnş. San. Tic. Ltd. Şti.
Sanayi Sitesi, Tayfur Sökmen Bulv.
No:48, İskenderun
Tel: 0 326 616 06 66
Faks: 0 326 616 64 73
bozdogan_elektrik@hotmail.com

MALATYA

Doğanateş Elektrik Elekt. İnşaat Nakliyat
Gıda Madd. San. ve Tic. Ltd. Şti.
Niyazi Mısıri Cad. Niyazi Sokak
No:18, Malatya
Tel: 0 422 323 46 88 - 323 51 13
Faks: 0 422 321 96 74
posta@doganateselektrik.com
www.doganateselektrik.com

MERSİN

ER Elektrik San. Tic. Ltd. Şti.
M. Kemal Mah. H. Okan Merzeci Bulvarı
No:396/A, 33090, Mersin
Tel: 0 324 226 36 37
Faks: 0 324 226 36 36
info@erelektrik.com.tr
www.erelektrik.com.tr

ELAZIĞ

Levent Elektrik İmalat San. Tic. A. Ş.
Nailbey Mahallesi, Vali Fahribey Caddesi,
No:31/A, Elazığ
Tel: 0 424 237 80 02
Faks: 0 424 236 88 87
taner1726@hotmail.com
www.leventelektrik.com

BURSA

Befaş Elektrik Elektronik Met. Mak.
İnş. ve Gıda San. Paz. Dan. Taah.
Tic. Ltd. Şti.
Alaaddin Bey Mahallesi, 637. Sokak
Nilüfer Ticaret Merkezi, Kat: -2, No:36, Bursa
Tel: 0 224 443 51 80
Faks: 0 224 443 81 81

Botek Elektrik Elektronik ve Otomasyon
San. ve Tic. Ltd. Şti.
Nilüfer Ticaret Merkezi,
Otomasyon Plaza, No:20, Nilüfer, Bursa
Tel: 0 224 441 15 45
Faks: 0 224 441 28 80
botek@botekotomasyon.com
www.botekotomasyon.com

Güzel Ufuk Elek. Tesis Elektronik
San. Taah. Tic. ve Ltd. Şti.
Nilüfer Ticaret Merkezi, 66. Sokak
No:20, Nilüfer, Bursa
Tel: 0 224 443 49 60
Faks: 0 224 443 49 55
bilgi@guzelufuk.com.tr

Merpa Elek. Paz. A.Ş.
Nilüfer Ticaret Merkezi,
65. Sokak, No:17, Bursa
Tel: 0 224 443 11 24
Faks: 0 224 443 11 27

AFYON

Feniş Elektrik Tic. ve San. A.Ş.
Merkez: Süleyman Gönçer Caddesi,
Gökhan Alpata İşhanı, No:12/1-2-3, Afyon
Tel: 0 272 213 78 01 - pbx
0 272 215 19 25
Faks: 0 272 212 08 75
fenis@feniselektrik.com.tr

Feniş Elektrik Tic. ve San. A.Ş.
Şube: Ankara Asfaltı, Akçin Yolu
Gıda Toptancılar Sitesi, No:15, Afyon
Tel: 0 272 223 46 60
Faks: 0 272 223 43 50
fenis-as@tinet.net.tr

ESKİŞEHİR

Büyükalpler Elek. Tic. San. Ltd. Şti.
Şube: Şair Fuzuli Caddesi, No:44, Eskişehir
Tel: 0 222 234 31 26
Faks: 0 222 231 90 29

Büyükalpler Elek. Tic. San. Ltd. Şti.
Şube: Kurtuluş Mahallesi,
Vatan Caddesi, No:102/A, Eskişehir
Tel: 0 222 240 71 00
Faks: 0 222 240 71 03

Kıraç Elektrik İnş. Müh. San. Tic. Ltd. Şti.
Organize Sanayi Bölgesi,
13. ve 15. Cadde kesişimi, Eskişehir
Tel: 0 222 236 15 00
Faks: 0 222 236 15 01
kircac@kiracelektrik.com.tr

KÜTAHYA

Büyükalpler Elek. Tic. San. Ltd. Şti.
Ali Kalfa Çar. Atatürk Bulv. No:4, Kütahya
Tel: 0 274 216 26 94
Faks: 0 274 216 45 92

SAMSUN

Galip Müh. Elek. San. Tic. Ltd. Şti.
Merkez: Necipbey Caddesi, No:31, Samsun
Tel: 0 362 435 27 13
Faks: 0 362 431 50 05
galip@galip.com.tr

Galip Müh. Elek. San. Tic. Ltd. Şti.
Şube: Şabanöğlü Mahallesi, 23. Sokak,
No: 67, Kutlukent, Samsun
Tel: 0 362 266 44 80
Faks: 0 362 266 51 77
kutlukent@galip.com.tr

TRABZON

Kılıç Elektrik
Eski Erzurum Yolu Üzeri, no:14
Değirmendere, Trabzon
Tel: 0 462 325 20 36 - 325 59 75
Faks: 0 462 325 18 92
kilicelektrik@ttmail.com

İSTANBUL

Enerji Çözümleri San. ve Tic. Ltd. Şti.
Yunusemre Mahallesi,
Veysel Karani Caddesi, Sabır Sokak,
No:6, 34791, Yenidoğan, İstanbul
Tel: 0 216 429 39 04 (pbx)
Faks: 0 216 429 49 04
info@enerjicozumleri.com
sempano@enerjicozumleri.com
www.enerjicozumleri.com

ETİS Elektrik İnş. Mak. Taah. San.
ve Tic. Ltd. Şti.
İktili Organize Sanayi Bölgesi
İpkaş San. Sit. 15. Blok, No:25-27-29-31
Küçükçekmece, İstanbul
Tel: 0 212 549 37 25 - 549 62 41
Faks: 0 212 549 37 26
etis@etismuhendislik.com
etis@etiselektrik.com.tr

GVD Elektrik Müh. İnş. San. ve
Tic. Ltd. Şti.
Gülsuyu Mahallesi, Kelebek Sokak, No:17,
Gülsuyu - Maltepe, İstanbul
Tel: 0 216 376 76 00 pbx
Faks: 0 216 376 02 02
gvd@gvd.com.tr
www.gvd.com.tr

İlk-El Elektrik Pano San. ve Tic. Ltd. Şti.
Seyrantepe, İbrahimkaraoğlanoğlu Cad.
Yayıncılar Sokak, No:8,
4. Levent, İstanbul
Tel: 0 212 264 37 37
Faks: 0 212 268 02 18
info@ilk-el.com.tr
www.ilk-el.com.tr

KTM Mühendislik Elektrik Taah.
ve Tic. Ltd. Şti.
Merkez: Huzur Hoca Caddesi, No:30, Kat:2,
İçerenköy, Ataşehir - İstanbul
Tel: 0 216 575 82 58
Faks: 0 216 575 71 31
www.ktmuhendislik.com
info@ktmmuhendislik.com

Sinerji Elektrik Sanayi ve Tic. Ltd. Şti.
DES San. Sit. 101. Sokak, B-4 Blok
No:2, 81260, Y. Dudullu, Ümraniye, İstanbul
Tel: 0 216 499 18 60 pbx
Faks: 0 216 499 18 58
sinerji@sinerjielektrik.com.tr
teklif@sinerjielektrik.com.tr

ANKARA

Elimta Elektrik İmalat Taah.Tic. Ltd. Şti.
Emineller Yapı Koop. İvedik Org. San.
Sit. 687. Sokak, No:28, İvedik, Ostim, Ankara
Tel: 0 312 395 24 01
Faks: 0 312 395 25 90
info@elimta.com.tr
www.elimta.com.tr

Sasel Elektromekanik San. ve Tic. A.Ş.
1. OSB Babürşah Caddesi, No: 10
Sincan, Ankara
Tel: 0 312 267 40 16
Faks: 0 312 267 40 17
sasel@sasel.com.tr
www.sasel.com.tr

KAYSERİ
Seferoğlu Elek. İnş. Plan Proje
Yat. San. ve Tic. Ltd. Şti.
Organize Sanayi Bölgesi,
12. Cadde, No:39-5, Melikgazi, Kayseri
Tel: 0 352 321 27 24 - 26 - 27
Faks: 0 352 321 27 28
info@seferogluelektrik.com.tr
www.seferogluelektrik.com.tr

İZMİR

GLM Elektrik Müh. İth. İhr.
San. ve Tic. A.Ş.
Ankara Yolu, 25. km, Kemalpaşa, İzmir
Tel: 0 232 877 23 00
Faks: 0 232 877 23 01
glm@glm.com.tr
www.glm.com.tr

KTM Mühendislik Elektrik Taah.
ve Tic. Ltd. Şti.
Şube: 6171. Sokak, No:4, Işıkkent
Bornova - İzmir
Tel: 0 232 472 07 25 - 26
Faks: 0 232 472 07 23
www.ktmuhendislik.com
info@ktmmuhendislik.com

DENİZLİ
Birleşik Enerji Müh. İnş. Matz. San. ve
Tic. Ltd. Şti.
3. Sanayi Sitesi 27. Sokak, No:34, Denizli
Telefaks: 0 258 268 73 66
info@birlesikenerji@hotmail.com
metin.akturk@gmail.com

ADANA

Emsan Elek. Proje Taah. ve Tic. A.Ş.
Kurtuluş Mahallesi, Karaisalı Caddesi,
No:110, Vilayet Apt., Kat:2, D:3
Seyhan, Adana
Tel: 0 322 457 97 97 - pbx
Faks: 0 322 457 37 33
emsanelk@emsanelk.com.tr
info@emsanelk.com.tr
www.emsanelk.com.tr

SAMSUN

Galtek Müh. Elek. İnş. Mak. San. Tic. Ltd.
Şti.
Atatürk Bulvarı, Apaydın İş Merkezi, No: 566,
Kat: 4, D: 7, Samsun
Tel: 0 362 433 12 60 - pbx
Faks: 0 362 435 22 60
galtek@galtek.com.tr

İSTANBUL

Ates Elektrik Enerji Ltd. Şti.
Marmara Caddesi, No:2/8
34742, Suadiye, İstanbul
Tel: 0 216 410 37 91 - 92
Faks: 0 216 410 37 94
info@atesenerji.com.tr
www.atesenerji.com.tr

Bilgi Otomasyon Elektrik ve Elektronik
San. ve Tic. Ltd. Şti.
Y. Dudullu Mahallesi, 18 Mart Caddesi,
Kartalbaba Sokak, No: 8, Ümraniye, İstanbul
Tel: 0 216 540 88 78 - 84 pbx
Faks: 0 216 540 88 96
info@bilgiotomasyon.com
www.bilgiotomasyon.com

Erka Sistem Müh. Otomasyon San.
ve Tic. Ltd. Şti.
Muradiye Mah. Nüzhetiye Cad. No:33/1
Beşiktaş, İstanbul
Tel: 0 212 236 85 00
Faks: 0 212 258 24 76
info@erkasistem.com
www.erkasistem.com

Gaus Elektrik Otomasyon Taah. A. Ş.
Y. Dudullu, Keyap Sitesi, J2 Blok, No:164/A
Ümraniye, İstanbul
Tel: 0 216 508 10 93
Faks: 0 216 508 10 97
info@gaus.com.tr
www.gaus.com.tr

Genel Elektronik Otomasyon Tekn.
Müh. Taah. San. Tic. Ltd. Şti.
Keyap Çarşı, E2 Blok, 83/B
Yukarıdudullu, Ümraniye, İstanbul
Tel: 0 216 364 95 60
Faks: 0 216 364 72 25
info@geotek-tr.com
www.geotek-tr.com

Mas Otomasyon Sistemleri San.
Tic. Ltd. Şti.
Perpa Ticaret Merkezi, A Blok,
Kat:12, No:1797, Okmeydanı, İstanbul
Tel: 0 212 210 27 20
Faks: 0212 210 27 21
info@masotomasyon.com
www.masotomasyon.com

ANKARA

Foks Fabrika Otomatik Kontrol Sist.
San. Tic. Ltd. Şti.
Çetin Emeç Bulvarı, 8. Caddesi, No:46/8,
Öveçler, Ankara
Tel: 0 312 473 11 05
Faks: 0 312 473 11 08
info@foks.com.tr
www.foks.com.tr

Konelsis Kontrol Sistemleri
İnşaat San. Tic. Ltd. Şti.
Özankara Sanayi Sitesi, 675. Sokak,
No:54, İvoksan, Östüm, Ankara
Tel: 0 312 395 62 90
Faks: 0 312 395 61 46
konelsis@konelsis.com.tr
www.konelsis.com.tr

Meko Mikro Bilgisayar Elektronik
Kontrol San. Tic. A. Ş.
Çetin Emeç Bulvarı, 1065. Caddesi,
No:36/B, Yukarı Öveçler, Ankara
Tel: 0 312 472 92 52
Faks: 0 312 472 92 57
info@meko.com.tr
www.meko.com.tr

Prizma Grup Otomasyon Elk. Taah. San.
Tic. Ltd. Şti.
Uzayçağı Caddesi, 906. Sokak, No:40
Östüm, Ankara
Tel: 0 312 354 07 45
Faks: 0 312 354 09 46
info@prizmaotomasyon.com.tr
www.prizmaotomasyon.com.tr

Promis Proses Kontrol ve Yön. Bilişim
Sistemleri Ltd. Şti.
ODTÜ Teknokent, Silikon Binası, No:3-3
Bodrum Kat, Ankara
Tel: 0 312 426 54 40
Faks: 0 312 440 11 36
info@promis.com.tr
www.promis.com.tr

Sistek Elektrik Müh. Müş. Sanayi ve
Ticaret Ltd. Şti.
İvedik Organize Sanayi Bölgesi
22. Cadde, 691. Sokak, No:1
Östüm, Ankara
Tel: 0 312 395 72 63 - 64
Faks: 0 312 395 72 65
sisteelektrik@gmail.com

İZMİR

Delta Proses Otomasyon Kontrol ve
Elektronik Sistemleri San. Tic. Ltd. Şti.
10042. Sokak, No: 12, İ.A.O.S.B.
Çiğli, İzmir
Telefaks: 0 232 433 29 10 Pbx
delta@deltaproses.com
www.deltaproses.com

Mikrotek Elektronik San. Tic. A. Ş.
1. Sanayi Sitesi,
2827. Sokak, No:28,
Mersinli, İzmir
Tel: 0 232 458 92 73
Faks: 0 232 433 74 78
customer@mikrotek.com
www.mikrotek.com

Pi Otomasyon Kontrol ve Yazılım
Sanayi Ticaret Şti.
374. Sokak, No:1/E
Bornova, İzmir
Tel: 0 232 435 42 77
Faks: 0 232 435 42 71
info@piotomasyon.com.tr
www.piotomasyon.com.tr

DENİZLİ

Matek Otomasyon Kontrol Sistemleri
Ltd. Şti.
Bakırlı Mahallesi, Örnek Caddesi, No:34, Denizli
Tel: 0 258 263 03 13
Faks: 0 258 263 14 08
info@matekotomasyon.com
www.matekotomasyon.com

Schneider Electric Bina Yönetim Sistem Entegratörleri, bir Schneider Electric Markası olan TAC ve PELCO ürün gamıyla, Isıtma, soğutma, havalandırma otomasyonu, Aydınlatma otomasyonu, Yangın algılama ve duman yönetim sistemi, CCTV, kamera ve kamera kayıt ve güvenlik çözümleri, Kartlı geçiş ve hırsız alarm sistemleri, Enerji izleme sistemleri, Entegre bina yönetim sistemleri konularında çözüm üretirler.

İSTANBUL

Arte Teknoloji San. Tic. Ltd. Şti.
Eğitim Mahallesi, Kasap İsmail Sokak, Öğün İş Merkezi, Kat: 1, D: 8, Kadıköy, İstanbul
Tel: 0 216 450 55 86
Faks: 0 216 450 55 87
www.arteteknoloji.com.tr

Corvus İletişim Güv. Tekn. Elektronik San. Tic. Ltd. Şti.
İstanbul Dünya Ticaret Merkezi A/1 Blok, Kat:14, No:437/438 Yeşilköy, İstanbul
Tel: 0 212 465 38 86 - 87
Faks: 0 212 465 50 67
www.corvustech.com.tr

İnfomet Güvenlik Sistemleri
Perpa Ticaret Merkezi, A Blok, Kat:12 No:1865, 34384, Okmeydanı, İstanbul
Tel: 0 212 320 08 80
Faks: 0 212 320 11 07
www.infomet.com.tr/

Mas Bina Teknolojileri ve Enerji Çözümleri
Perpa Ticaret Merkezi, A Blok Kat:12 No:1797, Okmeydanı, İstanbul
Tel: 0 212 210 27 20
Faks: 0 212 210 27 21
www.masotomasyon.com

Nemesis Elektronik Sistemleri İnşaat ve Hiz. San. Tic. Ltd. Şti.
Örnek Mahallesi, Semerkant Caddesi, Ebrar Sokak, No: 31, Ataşehir, İstanbul
Tel: 0 216 444 03 15
Faks: 0 216 472 00 17
www.nemesis.com.tr

On Otomasyon
Eyüp Sultan Mahallesi, Durak Sokak, Durak Sokak, No:6, Samandıra, Kartal, İstanbul
Tel: 0 216 561 14 00
Faks: 0 216 561 33 80
www.onotomasyon.com.tr

Sona-TBİ
Çilehane Yolu Caddesi, Çamlıca Evleri Sitesi, No:13/3, Küçük Çamlıca, 34696, Üsküdar, İstanbul
Tel: 0 216 547 67 40
Faks: 0 216 547 67 41
info@sona-tbi.com
www.sona-tbi.com

ANKARA

Dönmez Elektrik
İvedik Organize Sanayi Sitesi, Ağaışleri Sitesi, 595. Sokak, No:17 Yenimahalle, Ankara
Tel: 0 312 395 83 01
Faks: 0 312 395 83 02
www.donmezelektrik.com.tr

Emo Mühendislik
Esenboğa Havaalanı Yolu 14. km. Selnikel Fabrika Alanı, 13. Hol 06145, Pirsaklar, Ankara
Tel: 0 312 527 16 05
Faks: 0 312 527 16 08
www.emomuhendislik.com

Fides Tek. ve Güv. Sis. Tic. Ltd. Şti.
Güliden Sokak, No: 13/1, 06690 Kavaklıdere, Çankaya, Ankara
Tel: 0 312 467 65 50
Faks: 0 312 467 75 32
www.fides.com.tr

Furkan Elektrik Elektronik İnş. Tic. Ltd. Şti.
Östım Mahallesi, 1396. Sokak (610 Sokak), No: 14, 06374 Yenimahalle, Ankara
Tel: 0 312 384 58 50
Faks: 0 312 384 58 86

Hitit Aktif
İlkbahar Mahallesi, 597. Sokak, No:5/2 Yıldız, Çankaya, Ankara
Tel: 0 312 490 87 53
Faks: 0 312 490 87 65

İZMİR

Otto Otomasyon
1201/1. Sokak , Temsil Plaza İş Merkezi No:4, P:39, 35110, Yenışehir, İzmir
Tel: 0 232 457 43 00
Faks: 0 232 457 43 00
www.ottootomasyon.com

GAZİANTEP

Netplus Bilgisayar Sistemleri San. ve Tic. Ltd. Şti.
Batıkent Mahallesi, Kürşat Tüzmen Bulvarı, Merinos Apartmanı, Zemin Kat Şehitkamil, Gaziantep
Tel: 0 342 341 70 70
Faks: 0 342 341 86 17
www.netplus.biz
guven@netplus.biz

Schneider Electric Bina Yönetim KNX Akıllı Ev ve Aydınlatma Otomasyonu Sistem Entegratörleri bu ürün gamıyla, Akıllı Ev Otomasyonu, Aydınlatma Otomasyonu, Otel Odası Çözümleri konularında çözüm üretirler.

İSTANBUL

BTA Grup
Petrol İş Mahallesi,
Şehit Ali Şener Sokak,
No:3-1, Kartal, İstanbul
Tel: 0 216 374 06 97
Faks: 0 216 389 00 46
info@btagrup.com
www.btagrup.com

Celko Elektrik
Oruç Reis Mahallesi, Giyim Kent, 7. Sokak, A3
Blok, B76-45, Esenler, İstanbul
Tel: 0 212 295 20 44
Faks: 0 212 295 20 44
info@celko.net
www.celko.net

Dimel Mühendislik
Eryılmazlar Sokak, Dimel Binası, No: 7,
İçerenköy, 34752 İstanbul
Tel: 0 216 572 90 00
Faks: 0 216 572 90 02
dimel@dimel.com.tr
www.dimel.com.tr

İnfomet
Perpa Ticaret Merkezi, A Blok, Kat:12
No:1865, 34384, Okmeydanı, İstanbul
Tel: 0 212 320 08 80
Faks: 0 212 320 11 07
info@infomet.com.tr
www.infomet.com.tr

KonelteK
Atakent Mahallesi, Atakan Caddesi,
Göksu Sokak, No:2/A,
Ümraniye, İstanbul
Tel: 0 216 443 39 91
Faks: 0 216 443 39 93
info@konelteK.com.tr
www.konelteK.com.tr

Mas Otomasyon
Perpa Ticaret Merkezi, A Blok, Kat:12
No:1797, Okmeydanı, İstanbul
Tel: 0 212 210 27 20
Faks: 0 216 210 27 21
info@masotomasyon.com
www.masotomasyon.com

Oskar Elektrik
Karaman Çiftlik Yolu, Kurucular Sitesi,
Saadet Apt. No:44/18
İçerenköy, İstanbul
Tel: 0 216 575 37 31
Faks: 0 216 577 04 85
info@oskarelektrik.net
www.oskarelektrik.net

ANKARA

Asimetrik
İlkbahar Mahallesi, 622. Sokak, No: 4,
Yıldız, Çankaya, Ankara
Tel : 0 312 490 91 01
Faks: 0 312 490 91 07
asimetrik@asimetrik.com.tr
www.asimetrik.com.tr

Furkan Elektrik
Östım Mahallesi, 1396. Sokak (610 Sokak),
No: 14, Yenimahalle, Ankara
Tel: 0 312 394 64 64
Faks: 0 312 384 58 86
info@furkanelektrikltd.com
www.furkanelektrikltd.com

Gerçek Pano
İvedik Organize Sanayi Bölgesi, Öz Ankara
Sanayi Sitesi, 27. Cadde, 1434. Sokak, No: 14,
Östım, Ankara
Tel : 0 312 395 10 61
Faks : 0 312 395 10 86
info@gercekpano.com.tr
www.gercekpano.com.tr

Hitit Aktif
İlkbahar Mahallesi, 597. Sokak, No:5/2
Yıldız, Çankaya, Ankara
Tel : 0 312 490 87 53
Faks : 0 312 490 87 65
info@hititaktif.com
www.hititaktif.com

KAYSERİ

Elektrosan
Fatih Mahallesi, İstasyon Caddesi,
No:34/B, Kayseri
Tel : 0 352 231 01 59
Faks : 0 352 231 79 13
otomasyon@e-elektrosan.com
www.e-elektrosan.com

ADANA

Paneltes
Cemalpaşa Mahallesi, Toros Caddesi, Erenler
Apt. No: 1/4 01120 Seyhan, Adana
Tel: 0 322 457 45 66
Faks: 0 322 457 33 94
info@paneltes.com.tr
www.paneltes.com.tr

İZMİR

Otto Otomasyon
1201/1. Sokak, No:4, P39
Temsil Plaza İş Merkezi,
Yenişehir, İzmir
Tel : 0 232 457 43 00
Faks : 0 232 457 43 82
info@ottootomasyon.com.tr
www.ottootomasyon.com.tr

Özışık Elektrik
1203. Sokak, No:12/A,
Yenişehir, İzmir
Tel : 0 232 469 70 75
Faks : 0 232 469 60 27
info@ozisikaydinlatma.com
www.ozisikaydinlatma.com

ANTALYA

İntegra
Arapşuyu Mahallesi, Atatürk Bulvarı
No:125/8, 07070, Antalya
Tel : 0 242 228 85 06
Faks : 0 242 228 96 89
info@integra-ibs.com
www.integra-ibs.com

BURSA

Gencal Kardeşler
Üç Evler Mahallesi, Ahıska Caddesi, No: 299/1,
Nilüfer, Bursa
Tel: 0 224 441 62 06
Faks: 0 224 441 63 80
turgut@gencalkardesler.com.tr
info@onlineelektrik.com
www.gencalkardesler.com.tr

KIBRIS

Ertek Elektrik Sistemleri Ltd.
Okullar Yolu, No:83
K. Kaymaklı, Lefkoşa, Kıbrıs
Tel : 0 392 228 68 21
Faks : 0 392 228 84 21
ertek@er-tek.com
www.er-tek.com

Schneider Electric

Teknik Eğitim Merkezi

Fiyat Listesi

Eğitimin kodu ve adı	Süre (Gün)	Fiyat (TL)	
Endüstriyel Kontrol			
EK-HK21	AC motorlarda Hız Kontrol Uygulamaları - ATV21	1	200 TL
EK-HK12	AC motorlarda Hız Kontrol Uygulamaları - ATV12	1	200 TL
EK-HK31	AC motorlarda Hız Kontrol Uygulamaları - ATV31/ATV312	1	400 TL
EK-HK32	AC motorlarda Hız Kontrol Uygulamaları - ATV32	2	600 TL
EK-HK711	AC motorlarda Hız Kontrol Uygulamaları - ATV71 (Seviye-1)	2	600 TL
EK-HK712	AC motorlarda Hız Kontrol Uygulamaları - ATV71 (Seviye-2)	2	600 TL
EK-MCL1	Hareket Kontrol Temelleri (Seviye-1)	3	1,200 TL
EK-MCL2	Lex32 Servo Sürücüler (Seviye-2)	2	1,000 TL
EK-MCL3	LexiumController - LexPAC (Seviye-3)	3	1,500 TL
EK-SOTU	Sensörler ve Otomasyon Uygulamalar	2	400 TL
SoMachine	SoMachine Programlama Eğitimi	5	2,000 TL

Otomasyon

OK-OTOG	Otomasyona Giriş ve Zelio Uygulamalar	2	350 TL
OK-TWDP	Twido PLC programlama	2	380 TL
OK-HAB1	Twido ile haberleşme çözümleri	2	400 TL
OK-HAB2	Unity M340 ile haberleşme çözümleri	3	750 TL
OK-PRM1	UnityPro ile Premium PLC Programlama (Temel Seviye)	3	650 TL
OK-PRM2	UnityPro ile Premium PLC Programlama (İleri Seviye)	3	450 TL
OK-XBTG	Otomasyonda Operatör Paneller-Dokunmatik-XBTG	2	400 TL
OK-HSBY	Unity ile Hot-Standby (Premium ve Quantum PLC)	2	800 TL
OK-UNTY	UnityPro ile M340 PLC Programlama	5	1,150 TL
OK-CTCT	SCADA Yazılım - VijeoCitect	5	1,200 TL

Elektrik Dağıtım

ED-AGST	Alçak Gerilim Sistem Tasarımı ve My Ecodial L V3.4	3	650 TL
ED-ECO3	Bilgisayar Destekli Projelendirme-My Ecodial L V3.4	1	220 TL
ED-HRGK	Harmonikler ve Reaktif Güç Kompanzasyonu	1	300 TL
ED-TOPR	Topraklama	2	400 TL
ED-YKEMC	Yıldırımdan Korunma ve EMC	2	500 TL
ED-OGST	Orta Gerilim Sistem Tasarımı ve Dijital Koruma Röleleri	3	650 TL

Bina Otomasyonu

BM-KNX	KNX Programlama ve Devreye Alma (KNX onaylı sertifika programı)	5	1.200 Euro
--------	---	---	------------

Eğitim kayıt kuralları:

- > Fiyatlarımıza %18 KDV dahil değildir. Bu fiyatlar kurs süresinin toplam bedeli olup TL bazındadır.
- > Yukarıdaki fiyatlar, İstanbul'da yapılacak olan eğitimlerin fiyatlarıdır. Firmaya özel ve başka illerde yapılması istenen eğitimlerle ilgili Eğitim Departmanından teklif istenmelidir.
- > Kurs, öğle yemeği, kahve molaları, eğitim notları ve sertifika bedellerini kapsamaktadır.
- > Kurs katılım bedeli, kurs başlangıç tarihinden 1 hafta önce banka hesabına nakden havale yolu ile yatırılmalı, açıklama kısmına "eğitim bedeli" diye yazdırılmalı ve banka dekontunun takibi için 0216 655 8897 numaralı faks gönderilmesi gerekmektedir.
- > Bir eğitim iptal edildiğinde, herhangi bir nedenle katılmama durumunda, 7 iş gününden önce haber verilmesi koşuluyla ödenen ücret, bir başka eğitimde kullanılmak üzere açık hale dönüştürülür.
- > Eğitimlerin başlangıç tarihinden önceki iki iş gününde eğitim başvurusunun iptal edilmesi durumunda, iptal edilen katılımcıya ait eğitim bedeli fatura edilir. Faturalanan şirket bu bedeli ödemekle yükümlüdür.
- > Eğitim Kitapları Schneider Electric'in malıdır ve parça veya bütün olarak çoğaltılmaları yasaktır.

Banka hesap numaraları

- > İş Bankası Ege Kurumsal Şubesi, Şube No=3399, Hesap=11743, IBAN No: TR83 0006 4000 0013 3990 0117 43
- > Akbank Doğu Kurumsal Şubesi, Şube No=798, Hesap=18801, IBAN No: TR50 0004 6007 9888 8000 0188 01

Eğitimlerle ilgili detay bilgileri www.schneider-electric.com.tr adresinde bulabilirsiniz.



İşiniz için verimliliği seçin!

Schneider Electric Acti 9 modüler sisteminin seçilmesi, müşterilerinize katma değerli çözümler sağlamanız anlamına gelir.

> Arıza süresini minimuma indirmek için hatalı çıkışın hızlıca tespit edilebilmesi

! Schneider Electric'e özel

VISI-TRIP



> Optimum servis sürekliliği:

- RCD serisinde süper bağışıklık
 - Elektriksel bağışıklık
 - En ağır şartlarda dahi koruma (toz, kimyasal maddeler, nem, v.b.)
- Tesisatta en alt noktalarda dahi en iyi seçicilik
- Düşük akım değerli 100kA kesme kapasiteli MCB'ler sayesinde kontrol devreleri için kartuşlu sigortaya gerek kalmaz

! Schneider Electric'e özel



“ Her şey işim ve müşterilerimin ihtiyaçları için tasarlanmış.

Acti 9, tüm günlük iş gereksinimlerimizi karşılar.

Tesisatım harika ve mesleki imajım gelişti.

%100 verimliyim! ”



Verimliliği güvenlikle birleştirin!

Schneider Electric Acti 9 modüler sistemi siz, müşterileriniz ve müşterilerinizin tesisatları için en yüksek güvenlik düzeyini sağlar.

> Tesisatın ömrü boyunca her türlü ortamda sahada garantili **güvenli müdahaleyi** sağlayan VISI-SAFE konsepti:



! Schneider Electric'e
! özel

- Yeşil şerit ile **kontak konumu göstergesi**
- **Ayrıcalıklı güvenlik özellikleri:**
 - Darba gerilim dayanımı: $U_{imp} = 6 \text{ kV}$
 - Yalıtım gerilimi: 500 V
 - Kirlilik derecesi: seviye 3 (iletken kir, toz, vb)

VISI-SAFE

> **Sınıf-2 ön yüzü** sayesinde operatörler ve yetkisiz personel için elektrik çarpmalarına karşı tam koruma

! Schneider Electric'e
! özel



Servis sürekliliğinizi arttırın

> Acti 9 ARA

Otomatik Kapama Modülü,
tesisatınızın en iyi seviyede
çalışmasını sağlar



yeni

Acti 9: Daha fazla verimlilik

Vigilohm

Yeraltı şebekelerine özel
izolasyon izleme cihazları

yeni



- Elektrik dağıtım sisteminiz için maksimum servis sürekliliği
- Minimum yangın ve patlama riski
- Optimum bakım
- Acti 9 çözümleriyle tam entegrasyon



Hastane



Denizcilik



Altyapı



Enerji



Endüstri

444 30 30
www.schneider-electric.com.tr

Schneider
Electric

Micrologic Kontrol Üniteleri

Compact NS>630A ve Masterpact NT&NW devre kesicilerinde, elektrik dağıtım sisteminizin korumasını, elektriksel değerlerin ölçülmesini ve dağıtım sisteminizin bilgisayar üzerinden haberleşmesini sağlayacak micrologic kontrol üniteleri bulunur.



Micrologic A

Micrologic E



Micrologic P

Micrologic H

Masterpact NT-NW



Masterpact NT



Compact NS>630A



Masterpact NW



Compact NS>1600A



Micrologic (ölçümsüz)

Micrologic A



Micrologic E

Micrologic P

Compact NS>630A

Micrologic Kontrol Ünitesi

2.0 E

X Y Z

X: koruma tipi

- 2 standart koruma
- 5 selektif koruma
- 6 selektif + toprak hatası koruması

Z: ölçüm tipi

- A "ampermetre"
- E "enerji"
- P "güç"
- H "harmonik"

PB10694-eps

PB10835/A32-eps



Akım koruması

Micrologic 2: standart koruma

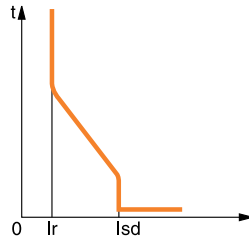

Koruma:
uzun süreli
+ anlık

Micrologic 5: selektif koruma

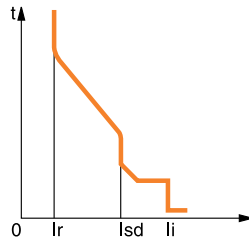

Koruma:
uzun süreli
+ kısa süreli
+ anlık

Micrologic 6: selektif + topraklama hatası koruma

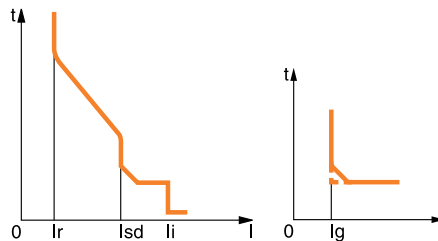

Koruma:
uzun süreli
+ kısa süreli
+ anlık
+ toprak hatası koruması

Micrologic 7: selektif + toprak kaçağı koruma

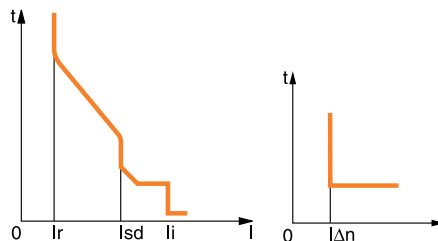

Koruma:
uzun süreli
+ kısa süreli
+ anlık
+ 3200A'e kadar toprak kaçağı koruması

Compact NS630b - 3200A Masterpact NT - NW

Ölçümler ve programlanabilir koruma

A: akım metre

- $I_1, I_2, I_3, I_N, I_{\text{toprak hatası}}, I_{\text{toprak kaçağı}}$ ve bu ölçümlerin maksimum değerleri
- hata göstergeleri
- amper ve saniye olarak ayarlamalar

E: A + Enerji

- Micrologic A'nın ölçümlerini yapar ve ek olarak gerilim, güç faktörü, güç ve enerji ölçümü gibi değerleri de ölçer.
- ortalama akım değerlerini hesaplar
- "Hızlı görünüm" fonksiyonu ile kullanıcının seçtiği değerler ekran üzerinden görüntülenebilir.

P: A + güç + programlanabilir koruma

- Gerilim, Akım, aktif, reaktif görünür güç ve enerji, frekans, $V_{\text{tepe}}, A_{\text{tepe}}$, güç faktörü ölçümleri ve maks. min. değerleri.
- IDMTL uzun süreli koruma, minimum ve maksimum gerilim ve frekans değerleri, gerilim ve akım dengesizliği, faz sırası, reverse power
- Güç ve akım değerine bağlı olarak yük atma ve tekrar devreye alma
- Kesilen akım değerleri ölçümü, farklı hata göstergeleri, geçmiş bilgi kayıtları ve olay tarihleri

H: P + harmonikler

- Temel değerler, bozulma ve 31. sıralamaya kadar harmoniklerin fazları ve genlikleri
- Hata ve alarm sonrasında veya talep edildiğinde dalga şekli yakalama
- Zenginleştirilmiş alarm programı: Ayarlanabilir eşik değerler

2.0 A



2.0 E



5.0 A



5.0 E



5.0 P



5.0 H



6.0 A



6.0 E



6.0 P



6.0 H



7.0 A



7.0 P



7.0 H



Masterpact NT - NW Micrologic Kontrol Üniteleri Ölçüm Fonksiyonları



Micrologic A/E/P/H dahili Güç Ölçüm Fonksiyonları			Tip		Ekran	
			A/E	P/H	Micrologic LCD	FDM121 ekran
Koruma ayarlarının görüntülenmesi						
Açmalar (A) ve gecikmeler	Tüm ayarlar görüntülenebilir	Ir, tr, lsd, tsd, li, lg, tg	A/E	P/H	■	-
Ölçümler						
Anlık rms değerleri						
Akımlar (A)	Fazlar ve nötr	I1, I2, I3, IN	A/E	P/H	■	■
	Faz ortalaması	$I_{avg} = (I1 + I2 + I3) / 3$	A/E	P/H	-	■
	3 faz ve nötrdeki en yüksek akım I _{max}	I _{max} of I1, I2, I3, IN	A/E	P/H	■	■
	Toprak hatası (Micrologic 6)	% I _g (pick-up setting)	A/E	P/H	■	■
	Fazlar arasında akım dengesizliği	% I _{avg}	-/E	P/H	-	■
Gerilimler (V)	Faz-faz	V12, V23, V31	-/E	P/H	■	■
	Faz-nötr	V1N, V2N, V3N	-/E	P/H	■	■
	Faz-faz gerilimlerinin ortalaması	$V_{avg} = (V12 + V23 + V31) / 3$	-/E	P/H	-	■
	Faz-nötr gerilimlerinin ortalaması	$V_{avg} = (V1N + V2N + V3N) / 3$	-/E	P/H	-	■
	F-F ve F-N gerilim dengesizliği	% V _{avg} and % V _{avg}	-/E	P/H	-	■
	Faz sırası	1-2-3, 1-3-2	-/-	P/H	■	■
	Frekans (Hz)	Güç sistemi	f	-/-	P/H	■
Güç	Aktif (kW)	P, total	-/E	P/H	■	■
		P, faz başına	-/E	P/H	■ ⁽²⁾	■
	Reaktif (kVAR)	Q, total	-/E	P/H	■	■
		Q, faz başına	-/-	P/H	■ ⁽²⁾	■
	Görünen (kVA)	S, total	-/E	P/H	■	■
		S, faz başına	-/-	P/H	■ ⁽²⁾	■
	Power Factor	PF, total	-/E	P/H	■	■
		PF, faz başına	-/-	P/H	■ ⁽²⁾	■
Güç faktörü ve cosφ (temel)	cosφ, total	-/-	P/H	■ ⁽²⁾	■	
	cosφ, per phase	-/-	P/H	■ ⁽²⁾	■	
Maksimetreler / minimetreler						
	Anlık rms ölçümleriyle ilişkilendirilmiştir	Micrologic veya FDM121 ekran ünitesi üzerinden sıfırlanır	A/E	P/H	■	■
Enerji ölçümü						
Enerji	Aktif (kW), reaktif (kVARh), görünen (kVAh)	Son sınırlamadan sonra toplam	-/E	P/H	■	■
Ortalama ve maksimum ortalama değerleri						
Ortalama akım (A)	Fazlar ve nötr	Seçili pencerede geçerli değer	-/E	P/H	■	■
		Son sınırlamadan sonraki maksimum ortalama	-/E	P/H	■ ⁽²⁾	■
Ortalama güç	Aktif (kWh), reaktif (kVAR), görünen (kVA)	Seçili pencerede geçerli değer	-/E	P/H	■	■
		Son sınırlamadan sonraki maksimum ortalama	-/E	P/H	■ ⁽²⁾	■
Hesaplama penceresi	Kaymalı, sabit veya haberleşme ile senkronize	1 dakikalık adımlarla 5 - 60 dakika arasında ayarlanabilir ⁽¹⁾	-/E	P/H	-	-
Güç kalitesi						
Toplam harmonik bozulma (%)	Rms değerine göre gerilim	F-F ve F-N gerilimi için THDU, THDV	-/-	H	■	■
	Rms değerine göre akım	Faz akımı için THDI	-/-	H	■	■

(1) Sadece haberleşme sistemi ile mümkün olabilir.

(2) Sadece Micrologic P/H kullanımı ile mümkün olabilir.

Ek teknik özellikler

Ölçüm doğruluğu

Doğruluk, sensörler dahil tüm ölçüm sistemine dairdir:

- Akım: IEC 61557-12'ye göre Sınıf 1
- Gerilim: % 0,5
- Güç ve enerji: IEC 61557-12'ye göre Sınıf 2
- Frekans: % 0,1

Compact NSX Micrologic Kontrol Üniteleri Ölçüm Fonksiyonları



Micrologic 5 / 6 dahili Güç Ölçüm Fonksiyonları			Tip		Ekran	
			A	E	Micrologic LCD	FDM121 ekran
Koruma ayarlarının görüntülenmesi						
Açmalar (A) ve gecikmeler	Tüm ayarlar görüntülenebilir	Ir, tr, lsd, tsd, li, lg, tg	■	■	■	
Ölçümler						
Anlık rms değerleri						
Akımlar (A)	Fazlar ve nötr	I1, I2, I3, IN	■	■	■	■
	Faz ortalaması	$I_{avg} = (I1 + I2 + I3) / 3$	■	■	-	■
	3 faz ve nötrdeki en yüksek akım I _{max}	I1, I2, I3, IN için I _{max}	■	■	■	■
	Toprak hatası (Micrologic 6)	% Ig (açma ayarı)	■	■	■	■
	Fazlar arasında akım dengesizliği	% I _{avg}	-	■	-	■
Gerilimler (V)	Faz-faz	U12, U23, U31	-	■	■	■
	Faz-nötr	V1N, V2N, V3N	-	■	■	■
	Faz-faz gerilimlerinin ortalaması	$U_{avg} = (U12 + U21 + U23) / 3$	-	■	-	■
	Faz-nötr gerilimlerinin ortalaması	$V_{avg} = (V1N + V2N + V3N) / 3$	-	■	-	■
	F-F ve F-N gerilim dengesizliği	% U _{avg} ve % V _{avg}	-	■	-	■
	Faz sırası	1-2-3, 1-3-2	-	■	■	■
Frekans (Hz)	Güç sistemi	f	-	■	-	■
Güç	Aktif (kW)	P, toplam / faz başına	-	■	■ / -	■
	Reaktif (kVAR)	Q, toplam / faz başına	-	■	■ / -	■
	Görünen (kVA)	S, toplam / faz başına	-	■	■ / -	■
	Güç faktörü ve cosφ (temel)	PF ve cosφ, toplam ve faz başına	-	■	-	■
Maksimetreler / minimetreler						
	Anlık rms ölçümleriyle ilişkilendirilmiştir	Micrologic veya FDM121 ekran ünitesi üzerinden sıfırlanır	■	■	-	■
Enerji ölçümü						
Enerji	Aktif (kW), reaktif (kVARh), görünen (kVAh)	Son sınırlamadan sonra toplam Mutlak veya işaretli mod ⁽¹⁾	-	■	■	■
Ortalama ve maksimum ortalama değerleri						
Ortalama akım (A)	Fazlar ve nötr	Seçili pencerede geçerli değer Son sınırlamadan sonraki maksimum ortalama	-	■	-	■
Ortalama güç	Aktif (kWh), reaktif (kVAR), görünen (kVA)	Seçili pencerede geçerli değer Son sınırlamadan sonraki maksimum ortalama	-	■	-	■
Hesaplama penceresi	Kaymalı, sabit veya haberleşme ile senkronize	1 dakikalık adımlarla 5 - 60 dakika arasında ayarlanabilir	-	■	-	⁽²⁾
Güç kalitesi						
Toplam harmonik bozulma (%)	Rms değerine göre gerilim	F-F ve F-N gerilimi için THDU, THDV	-	■	-	■
	Rms değerine göre akım	Faz akımı için THDI	-	■	-	■

⁽¹⁾ Mutlak mod: E mutlak = E çıkış + E giriş; İşaretli mod: E işaretli = E çıkış - E giriş.

⁽²⁾ Sadece haberleşme sistemi üzerinden kullanılabilir.

Ek teknik özellikler

Ölçüm doğruluğu

Doğruluk, sensörler dahil tüm ölçüm sistemine dairdir:

- Akım: IEC 61557-12'ye göre Sınıf 1
- Gerilim: % 0,5
- Güç ve enerji: IEC 61557-12'ye göre Sınıf 2
- Frekans: % 0,1

Enerji verimliliğine dođrudan erişim

Compact NSX ••• 100 - 630 A

Yeni nesil devre kesici



Enerji ölçüm ve
kontrolü



Enerji
verimliliđi



Güvenlik ve
koruma

Enerji verimliliğine dođrudan erişim

Micrologic™ E

COMPACT NS ve Masterpact NT&NW
Devre kesiciler için kontrol ünitesi
İhtiyacınız olan yerde enerji ölçümü
sađlamanın en uygun yolu



Akıllı



Güvenli



Basit



Enerji tasarrufu konusunda uzman çözümler ile işletmeniz için önemli farklar yaratabilirsiniz.

Enerji Üniversitesi'ne ücretsiz kayıt olun, enerjiden nasıl tasarruf edeceğinizi öğrenin.

Ekonomik kriz dünyadaki bütün iş kollarını etkilerken, enerji maliyetleri işletmeleri, hükümetleri ve tüketicileri baskı altına alarak artmaya devam ediyor. Üstelik teknolojinin getirdiği enerji talepleri, çevre ve iklim değişiminin yarattığı endişelerle birleşince bizlere hata yapma hakkı da pek bırakmıyor.

Ama sizlere iyi bir haberimiz var: İşletmenizin bu zorlu zamanları atlattırmasına Enerji Üniversitesi ile yardımcı olabiliriz. Enerji Üniversitesi, kurumunuz içinde enerji verimliliği ile ilgilenen herkese açık web tabanlı bir kaynaktır. Enerji verimliliği ve yönetiminin ardındaki felsefeye dayanılarak hazırlanmış her biri 1 saatlik kurslar enerji tüketimi ve uygulamaları hakkındaki çözümleri kapsar.

İster Siz, ister enerji danışmanınız bu kursları tamamlayarak, işletmenizde enerji konusunda karşılaştığınız olağan ya da beklenmedik tüm sorunların üstesinden kolaylıkla gelebileceksiniz.

Enerjiye olan bağımlılığımızın kritik seviyelere ulaştığı gerçeği yeni bir haber değil-işletmenizin ve doğanın ödediği bedeller hiçbir zaman bu kadar büyük olmamıştı. **Enerji verimliliği için bugün en doğru zaman.**

Enerji Üniversitesi için bugün en doğru zaman.

**Energy
University™**

by **Schneider** Electric

Daha az harcama yolunda büyük bir adım atın

Enerji Üniversitesi'nin konuları dünyadaki enerji tüketiminin %72'sini temsil eden kritik pazarlara odaklanmıştır:

- > Enerji ve Altyapı
- > Endüstri
- > Bina
- > Enerji verimliliği
- > Veri merkezleri

Enerji Üniversitesi'nin online kursları ile işletmenizdeki liderleri enerji verimliliğinin uzmanları olmak üzere eğitebilirsiniz.

Enerji Üniversitesi'ne ücretsiz kayıt olmak için www.myenergyuniversity.com adresini ziyaret edin.

**Schneider
Electric**